

ВИТАЛИЙ БИАНКИ



ИЗДАТЕЛЬСТВО
„ДЕТСКАЯ ЛИТЕРАТУРА“



Scan Kreyder - 11.01.2018 - STERLITAMAK



В И Т А Л И Й Б И А Н К И

С О Б Р А Н И Е

С О Ч И Н Е Н И Й

В Ч Е Т Ы Р Е Х Т О М А Х

Л Е Н И Н Г Р А Д 1 9 7 4

Виталий Бианки

ТОМ
3

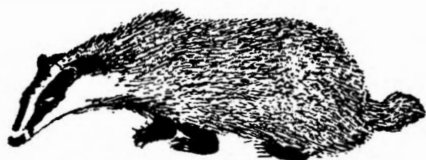

ЛЕСНАЯ ГАЗЕТА
КЛУБ КОЛУМБОВ

„ДЕТСКАЯ ЛИТЕРАТУРА“

Р 2
Б 59

Рисунки В. Курдова
Оформление В. Зенькович
Комментарии Ел. Бианки

70803—170
Б М 101 (03)—74 Подп.

©ИЗДАТЕЛЬСТВО «ДЕТСКАЯ ЛИТЕРАТУРА», 1974 г.

ЛЕСНАЯ ГАЗЕТА

НА
КАЖДЫЙ
ГОД

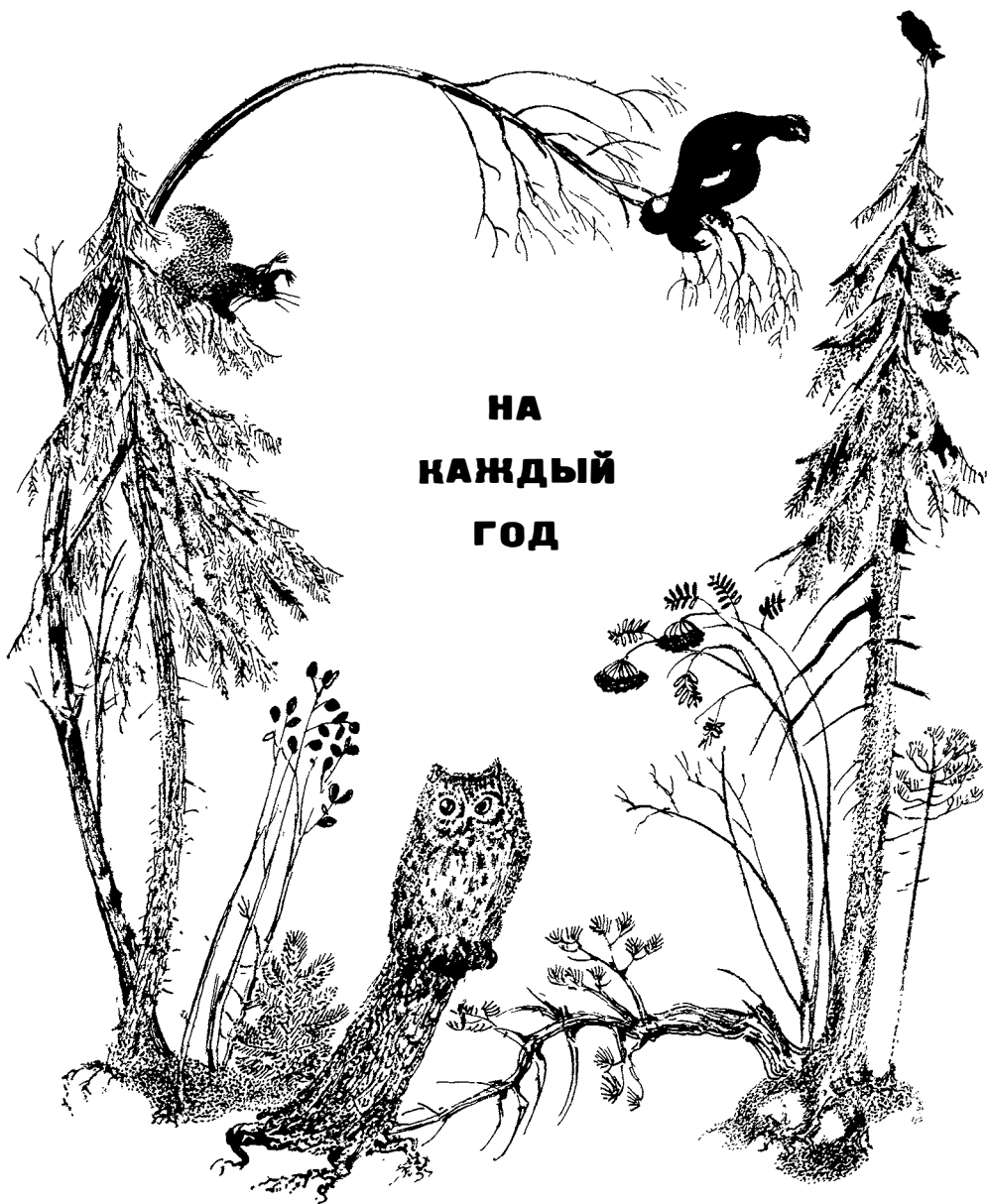

К ЧИТАТЕЛЯМ

В обыкновенных газетах пишут только про людей и про их дела. Но ребятам интересно знать и про то, как живут звери, птицы, насекомые.

В лесу происшествий не меньше, чем в городе. Там тоже идёт работа, бывают весёлые праздники, несчастные случаи. Там есть свои герои и разбойники. А в городских газетах об этом мало пишут, и поэтому никто не знает всех лесных новостей.

Кто, например, слышал, что у нас в Ленинградской области студёной зимой вылезают из земли бескрылые комарики и бегают босиком по снегу? В какой газете прочтёшь про битвы лесных великанов — лосей, про великое переселение перелётных, про забавное путешествие болотной курочки пешком через всю Европу?

Обо всех таких происшествиях можно прочесть в Лесной газете.

Двенадцать номеров Лесной газеты — по номеру на каждый месяц — мы собрали в одну книжку. Каждый номер составлен из статей редакции, телеграмм и писем наших лескоров (лесных корреспондентов)¹ и рассказов об охоте.

Кто такие наши лескоры? Это ребята, охотники, учёные, лесники — все, кто ходит в лес, интересуется жизнью зверей, птиц, насекомых, записывает разные лесные происшествия и присылает к нам в редакцию.

Отдельной книгой Лесная газета впервые вышла в 1928 году. С тех пор она переиздавалась десять раз и каждый раз пополнялась новыми отделами.

Одного нашего специального корреспондента мы послали к знаменитому охотнику Сысой Сысоичу. Они вместе охотятся, и часто на отдыхе у костерка Сысой Сысоич рассказывает про свои приключения. Наш корреспондент записывает его рассказы и посылает нам в редакцию.

К каждому номеру газеты приложена игра в вопросы (викторина). Мы назвали её «Тир». В этом «Тире» читатели могут состязаться в меткости ответов. Кто внимательно читал текст Газеты, тот легко ответит на большую часть вопросов. За каждый ответ, попавший в цель, зачитывается два очка.

¹ Подлинные письма отмечены звёздочкой.

Советуем нашим читателям играть в «Тир», собравшись в кружок. Вопросы читаются вслух; ответы свои все играющие записывают на листках — каждый на своём. На многие вопросы, — например, на вопрос, какого роста коростель, — лучше отвечать не сразу, а через несколько дней, по уговору. За это время можно сходить в луга, выследить коростеля и узнать, какой он из себя.

Л е с н а я г а з е т а родилась и печатается в Ленинграде; это областная газета. Почти все события, о которых сообщается в ней, происходят в Ленинградской области или в самом городе Ленинграде.

Но страна наша велика. Так велика, что, когда на северном её конце злится пурга и от мороза стынет кровь, — на южном конце светит жаркое солнце и цветут цветы; когда на западном крае нашей Родины ребята спать ложатся, на восточном — ребята уже выспались и встают. И читатели Л е с н о й г а з е т ы заявили своё желание узнать из неё не только то, что творится в Ленинградской области, но и то, что в это время происходит во всех концах нашей страны. Идя навстречу нашим читателям, мы в «Лесной газете» устроили «радиоперекличку» наших корреспондентов — «С разных концов Союза».

Мы печатаем целый ряд сообщений ТАСС о работах и подвигах наших ребят.

Мы открыли отдел «Объявления» и в нём конкурс «Остроглаз» на звание лучшего среди наших читателей следопыта-разведчика.

Ещё попросили мы доктора биологических наук, ботаника и писательницу Нину Михайловну Павлову написать нам в «Лесную газету» про наши интересные растения.

Нашим читателям надо знать жизнь природы, чтобы уметь переделывать её, по-своему распоряжаться жизнью растений и животных.

Ведь читатели нашей Л е с н о й г а з е т ы, когда вырастут, сами будут выводить новые, удивительные сорта растений, будут управлять жизнью леса на пользу Родине.

... Но, чтобы вместо пользы не наделать непоправимого вреда, надо прежде всего горячо полюбить и хорошо узнать родную землю, надо познакомиться с её животными и растениями и с их жизнью.

В новом — девятом¹ — издании Л е с н о й г а з е т ы, пересмотренном и увеличенном, мы даём «Год — солнечная поэма в 12-ти месяцах». Мы увеличиваем «Колхозный календарь» большим количеством сообщений доктора биологических наук Н. М. Павловой. Печатаем сообщения наших военных корреспондентов с поля битвы лесных великанов. Для рыболовов-любителей вводим отдел «Клёв на дуду!». Помещаем новую игру из четырёх рассказов нашего юного сотрудника — Кита Великанова — и разгадки к ним в конце книги. Наконец, даём для читателей среднего возраста приложение: повесть о необычайных открытиях и приключениях кружка юнестов при редакции нашей газеты — Клуб колумбов.

¹ Девятое издание — 1958 год — последнее из подготовленных к печати самим автором.



НАШ ПЕРВЫЙ ЛЕСНОЙ КОРРЕСПОНДЕНТ

Ленинградцам, жителям Лесного, в прежние годы часто приходилось встречать в парке седого профессора в очках, с очень внимательными глазами. Он прислушивался к каждому птичьему писку, всматривался в каждую пролетающую бабочку или муху.

Мы, жители большого города, не умеем так хорошо подмечать каждую новую птицу или бабочку, появляющуюся весной, а от его взгляда не ускользала ни одна весенняя лесная новость.

Профессора этого звали Дмитрий Никифорович Кайгородов. Полвека подряд Дмитрий Никифорович наблюдал живую природу нашего города и его ближайших окрестностей. Целых пятьдесят лет на его глазах весна сменяла зиму, лето — весну, осень — лето и опять наступала зима. Птицы улетали и прилетали, цветы и деревья зацветали и отцветали. Дмитрий Никифорович аккуратно записывал все свои наблюдения — когда что случилось — и потом печатал это в газетах.

Он звал и других — особенно молодёжь — наблюдать природу, записывать наблюдения и присылать свои записки ему. Многие откликнулись на его призыв. С каждым годом армия его корреспондентов-наблюдателей росла и росла.

И сейчас по первому примеру Дмитрия Никифоровича многие любители природы — краеведы, учёные, пионеры и школьники нашей Родины — продолжают вести и собирать такие наблюдения.

За пятьдесят лет у Дмитрия Никифоровича накопилось очень много наблюдений. Он собрал их все вместе. И вот теперь, благодаря его долгой, упорной, кропотливой работе и труду многих других учёных, чьих имён и не слышали наши читатели, мы знаем, когда какие птицы прилетают к нам весной, когда они покидают нас осенью, как живут наши цветы и деревья.

Дмитрий Никифорович написал для детей и взрослых много книжек про птиц, про лес и поле. Он сам работал в школе и всегда доказывал, что дети должны изучать родную природу не по книжкам, а на прогулках в лесу и поле.

11 февраля 1924 года, после долгой и тяжёлой болезни, Дмитрий Никифорович умер, не дождавшись новой весны.

Мы будем его помнить.

ЛЕСНОЙ ГОД

Нашим читателям может показаться, что лесные и городские новости, напечатанные в Лесной газете, — старые новости. Это не так. Правда, каждый год бывает весна, но каждый год она новая, и, сколько лет ни живи, не увидишь двух одинаковых вёсен.

Год — что колесо с двенадцатью спицами — месяцами: промелькнут все двенадцать спиц, колесо сделает полный оборот — и опять мелькнёт первая спица. А колесо уже не там — далеко укатилось.

Опять придёт весна — и лес проснётся, вылезет из берлоги медведь, вода затопит подвальных жильцов, прилетят птицы. Снова начнутся игры и пляски у птиц, родятся детёныши у зверей. И в Лесной газете читатель найдёт все свежие лесные новости.

Мы помещаем здесь лесной календарь на каждый год. Он мало похож на обыкновенные календари, но в этом нет ничего удивительного.

Ведь у зверей и птиц всё не по-нашему, не по-людски; у них и календарь свой особенный: в лесу все живут по солнцу.

За год солнце делает широкий круг по небу. Каждый месяц оно проходит одно из созвездий, один из знаков Зодиака, как называются эти двенадцать созвездий.

Новый год в лесном календаре не зимой, а весной, — когда солнце вступает в созвездие Овна. Весёлые праздники бывают в лесу, когда там встречаются солнце; грустные дни — когда его провожают.

Месяцев в лесном календаре мы насчитали столько же, сколько и в нашем, — двенадцать. Только назвали мы их по-другому — по-лесному.

ЛЕСНОЙ КАЛЕНДАРЬ

НА КАЖДЫЙ ГОД

Месяцы

- I — МЕСЯЦ ПРОБУЖДЕНИЯ ОТ СПЯЧКИ** (первый месяц весны) — с 21 марта по 20 апреля.
- II — МЕСЯЦ ВОЗВРАЩЕНИЯ ПЕРЕЛЁТНЫХ НА РОДИНУ** (второй месяц весны) — с 21 апреля по 20 мая.
- III — МЕСЯЦ ПЕСЕН И ПЛЯСОК** (третий месяц весны) — с 21 мая по 20 июня.
- IV — МЕСЯЦ ГНЁЗД** (первый месяц лета) — с 21 июня по 20 июля.
- V — МЕСЯЦ ПТЕНЦОВ** (второй месяц лета) — с 21 июля по 20 августа.
- VI — МЕСЯЦ СТАЙ** (третий месяц лета) — с 21 августа по 20 сентября.
- VII — МЕСЯЦ ПРОЩАНИЯ ПЕРЕЛЁТНЫХ С РОДИНОЙ** (первый месяц осени) — с 21 сентября по 20 октября.
- VIII — МЕСЯЦ ПОЛНЫХ КЛАДОВЫХ** (второй месяц осени) — с 21 октября по 20 ноября.
- IX — МЕСЯЦ ЗИМНИХ ГОСТЕЙ** (третий месяц осени) — с 21 ноября по 20 декабря.
- X — МЕСЯЦ ПЕРВЫХ БЕЛЫХ ТРОП** (первый месяц зимы) — с 21 декабря по 20 января.
- XI — МЕСЯЦ ЛЮТОГО ГОЛОДА** (второй месяц зимы) — с 21 января по 20 февраля.
- XII — МЕСЯЦ ДОТЕРПИ ДО ВЕСНЫ** (третий месяц зимы) — с 21 февраля по 20 марта.

ЛЕСНАЯ ГАЗЕТА

№ 1

МЕСЯЦ ПРОБУЖДЕНИЯ
(ПЕРВЫЙ МЕСЯЦ ВЕСНЫ)

С 21 марта по 20 апреля

Солнце вступает в знак Овна ♈



СОДЕРЖАНИЕ № 1-го

С НОВЫМ ГОДОМ!
ЛЕСНЫЕ ПРОИСШЕСТВИЯ
ПЕРВАЯ ТЕЛЕГРАММА ИЗ ЛЕСА
ГОРОДСКИЕ НОВОСТИ
ВТОРАЯ ТЕЛЕГРАММА ИЗ ЛЕСА

Постановление Первого Ленинградского областного съезда колхозных ребят. — Постановление Ленинградского об-

ластного съезда юных натуралистов.

ТРЕТЬЯ ЭКСТРЕННАЯ ТЕЛЕГРАММА
ИЗ ЛЕСА

КОЛХОЗНЫЙ КАЛЕНДАРЬ
ОХОТА

С РАЗНЫХ КОНЦОВ СОЮЗА
ТИР. Состязание первое.
ОБЪЯВЛЕНИЯ.

С НОВЫМ ГОДОМ!

ГОД — СОЛНЕЧНАЯ ПОЭМА В 12-ти МЕСЯЦАХ

21 МАРТА — день весеннего равноденствия, — день с ночью меряется: полсуток на небе солнышко, полсуток — ночь. В этот день в лесу празднуют Новый год — к весне поворот.

Март — говорит наш народ — парник, капёльник. Солнце начинает одолевать зиму. Рыхлеет, ноздрится, становится серым снег — уж не тот, что был зимой, — сдаёт! Знать по цвету, что дело идёт к лету. С крыши свисают ледяные сосульки, блестя, струится по ним вода — и капает, капает. . . Натекают лужи — и уличные воробьишки весело полощутся в них, смывая с перьев зимнюю копоть. В садах звенят радостные бубенчики синиц.

Весна прилетела к нам на солнечных крыльях. У неё строгий порядок работ. Первым делом она освобождает землю: делает проталинки. А вода ещё спит подо льдом. Спит под снегом и лес.

Утром 21 марта по старинному русскому обычаю пекут жаворонки — булочки с носиком, с изюминками на месте глаз. В этот день у нас выпускают на волю певчих птиц. Ис этого дня по новому нашему обычаю начинается месяц птиц. Ребята посвящают его нашим маленьким пернатым друзьям: развешивают на деревьях тысячи птичьих домиков — скворечен, синичников, дуплянок; перевязывают кусты для гнёзд; устраивают бесплатные столовые для милых гостей; делают доклады в школах и клубах о том, как пернатые армии защищают наши леса, поля, сады и огороды, как надо беречь и привечать наших весёлых крылатых певунов.

В марте курочка под порожком напьётся.

Лесные происшествия

ПЕРВАЯ ТЕЛЕГРАММА ИЗ ЛЕСА

(От наших корреспондентов)



ГРАЧИ ОТКРЫЛИ ВЕСНУ

Открыли весну грачи. На всех проталинах появились их стаи.

Зиму грачи провели на юге нашей страны. Они очень спешили к нам на север — к себе на родину. По дороге они не раз попадали в жестокие метели. Десятки, сотни птиц выбивались из сил и погибали в пути.

Первыми долетели самые сильные. Теперь они отдыхают. Они важно расхаживают по дорогам и ковыряют крепкими носами землю.

Тяжёлая, тёмная туча, закрывавшая всё небо, ушла. По синему небу поплыли кучевые облака, похожие на большие сугробы снега. Родились первые зверята. У лосей и косуль отрастают новые рога. В лесу запели чижи, синицы и корольки. Ждём скворцов и жаворонков. Мы отыскивали берлогу медведя под корнями вывороченной ели. Дежури́м, — сообщим о его выходе. Струйки тающего снега тайно собираются подо льдом. В лесу капель: тает снег на деревьях. По ночам морозы заново куют лёд.

СОСУНКИ В СНЕГУ

В поле ещё снег, а у зайчих уже рождаются зайчата.

Зайчата рождаются зрячими, в тёплых шубках. Сразу, как появятся на свет, они уже умеют бегать. Наевшись досыта материнского молока, они разбегаются и прячутся под кустами, кочками. Лежат смирёнхонько — не пищат, не балуются, хоть мать и убежала куда-то.

Проходит день, другой, третий. Зайчиха по всем полям скачет, давно уж про них и забыла. А зайчатки всё лежат. Бегать им нельзя: как раз ястреб заметит или нападёт на след лиса.

Вот, наконец, бежит мимо зайчиха. Нет, не мамаша: тётка какая-то чужая. Зайчата к ней: накорми нас! Ну что ж, пожалуйста, кушайте. Накормила — и дальше.

И опять зайчата под кустиками лежат. А мамаша их где-то чужих зайчат кормит.

Так уж повелось у зайчих: всех зайчат общими считать. Где



бы ни повстречала зайчиха зайчат, она их накормит. Всё равно, свои они ей или чужие.

Думаете, плохо зайчатам безпризорниками жить? Ничуть! Им тепло: шубка у них. А молоко

у зайчих такое сладкое, густое, что зайчонок раз насосётся — потом несколько дней сыт.

А на восьмой — девятый день зайчата начнут травку зубрить.

ПЕРВОЕ ЯЙЦО

Самка ворона первую из всех птиц снесла яйцо. Её гнездо — на высокой ели, густо засыпанной

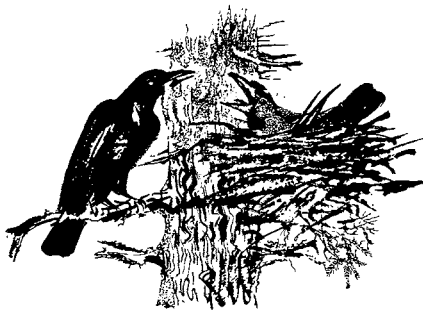

снегом. Чтобы яйцо не застыло и птенчик в нём не замёрз, ворониха не оставляет гнезда. Пищу ей приносит ворон.

ПЕРВЫЕ ЦВЕТЫ

Появились первые цветы. Но не ищите их на земле — она ещё покрыта снегом. В лесу только на опушке журчит вода, и канавы полны ею доверху. Вот здесь-то, над бурой весенней водой, на голых прутьях орешника и распустились первые цветы.

Гибкие серые хвостики свешиваются с прутьев, их называют серёжками, но на серёжки они не похожи. Качнёшь такой хвостик — из него облачко пыльцы.

Но вот что удивительно: на тех же веточках орешника есть и другие цветы. Эти сидят парочками или по три, их можно принять



за почки, только из верхушки каждой почки высунилось по паре ярко-розовых ниточек-язычков. Это рыльца, они ловят пыльцу, которая летит по ветру с других кустов орешника.

Ветер свободно гуляет между голыми прутьями, — листьев нет, и ничто ему не препятствует качать хвостики-серёжки и подхватывать пыльцу.

Отцветёт орешник. Отвалятся серёжки. Засохнут розовые ниточки странных цветочков-почек. Но каждый такой цветочек превратится в орех.

Н. Павлова

ВЕСЕННЯЯ ХИТРОСТЬ

В лесу хищники нападают на мирных животных. Где увидят, там и хватают.



Зимой на белом снегу не так скоро увидишь зайца-беляка и белую куропатку. А сейчас снег тает, во многих местах уже пока-

залась земля. Волки, лисицы, ястребы, совы, даже маленькие хищные горностаи и ласки издали замечают белую шёрстку и белые перья на чёрных проталинах.

И вот беляки и белые куропатки пустились на хитрость: они линяют и перекрашиваются. Беляк стал весь серенький, у куропатки выпало много белых перьев, а на их месте отросли бурого и ржавого цвета новые перья с чёрными полосами. Теперь беляка и куропатку не так-то просто заметить: они замаскированы.

Некоторым из нападающих тоже пришлось прибегнуть к мас-

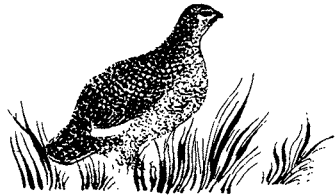

кировке. Ласка была вся белая зимой, горностаи тоже, только кончик хвоста у него был чёрный. И им обоим удобно было подкрадываться к мирным животным по снегу: белым по белому. А сейчас они перелиняли и стали серыми. Ласка вся серая, а у горностая кончик хвоста как был, так и остался чёрным. Но ведь чёрное пятнышко на одежде не вредит ни зимой, ни летом: ведь и на снегу есть чёрные пятна — соринки да сучочки, а на земле и в траве их сколько хочешь.

ЗИМНИЕ ГОСТИ СОБИРАЮТСЯ В ПУТЬ

На проезжих дорогах по всей нашей области замечены стайки маленьких белых птиц, похожих

на овсянок. Это наши зимние гости — снежные подорожники и пуночки.

Родина их в тундре, на островах и берегах Северного Ледовитого океана. Там не скоро еще оттаёт земля.

ОБВАЛЫ

В лесу начались страшные обвалы.

Белка спала в своём тёплом гнезде на ветке большой ели.

Вдруг тяжёлый ком снега обрушился с вершины дерева прямо на крышу гнезда. Белка выскочила, а её беспомощные новорождённые бельчата остались в гнезде.

Белка сейчас же принялась раскапывать снег. К счастью, оказалось, что снег только придавил крышу гнезда, сделанную из толстых прутьев. Круглое внутреннее гнездо из тёплого мягкого моха осталось цело. Бельчата даже не проснулись в нём. Они совсем еще маленькие — с крысенок, голые, слепые и глухие.

СЫРЫЕ КВАРТИРЫ

Снег тает и тает. Жителям лесных подвалов плохо приходится: кроты, землеройки, мыши, по-



лётки, лисы и другие зверьки и звери, живущие в норах под землёю, уже сейчас страдают от сырости. Что же будет с ними, когда весь снег превратится в воду?

ЗАГАДОЧНЫЙ ПУШОК

На болоте растаял снег, между кочками — вода. А под кочками белеют серебристые кисточки, качаясь на гладких зелёных стебельках. Неужели это летучие плодики, которые не успели разлететься осенью? Неужели они перезимовали под снегом? Не верится — уж слишком они чисты и свежи.

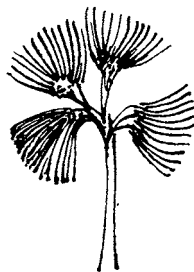

Сорвёшь такую кисточку, раздвинешь пушок — и загадка разгадана. Это цветы. Там между белыми шелковистыми волосками виднеются жёлтые тычинки и тонкие ниточки-рыльца.

Так цветёт пушица, а волоски у цветов для тепла — ведь ночи еще так холодны.

Н. Павлова

В ВЕЧНОЗЕЛЁНОМ ЛЕСУ

Вечнозелёную растительность можно видеть не только в тропиках или на берегах Средиземного моря. И у нас на севере есть свои вечнозелёные леса с вечнозелёными кустарниками. Вот сейчас, в первый месяц нового года, особенно приятно пойти в такой лес, чтобы не видеть ни бурых прелых листьев, ни надоевшей сухой травы.

Пушистые серовато-зелёные молодые сосенки приманивают издалека. Как весело тут, среди них! Всё живёт: мягкий зелёный мох,

кустики брусники с глянцеви­той листвою и вереск, изящный вереск, на тонких веточках которого, покрытых черепицей удивительно мелких листочков, ещё сохранились прошлогодние бледно-лиловые цветочки.

На краю болота виднеется ещё один вечнозелёный кустарник — подбел. Его тёмные, подвёрнутые по краям листья снизу точно по-

ЯСТРЕБ И ГРАЧИ *

«Пи-пи! Кра-кра-кра!» — пронеслось что-то у меня над головой. Я обернулся и увидел: пять грачей летели за одним ястребком-перепелятником. Ястреб увиливал во все стороны, но грачи догоняли его и клевали по голове. Ястреб пищал от боли. Наконец ему удалось вырваться и улететь.



белели, оттого и — подбел. Но кто остановится у этого кустарничка, не станет долго разглядывать листья, потому что заметит что-то интереснее: цветы! Красивые розовые колокольчики, похожие на цветы брусники. Приятная неожиданность — найти в лесу цветы в такую раннюю пору. Наберёшь букет — и никто не хочет верить, что это с воли, а не из теплицы. Потому что мало кто гуляет ранней весной в вечнозелёном лесу.

Н. Павлова

Я стоял на высокой горе, мне было далеко видно. Я видел, как ястреб сел на дерево — дух перевести — и как вдруг откуда-то с шумом налетела на него большая стая грачей. Тут ястребу пришлось совсем туго. Он с бешеным писком налетел на одного грача. Тот струсил и бросился в сторону. Тогда ястреб очень ловко и без всякой помехи скользнул в высоту. Грачи, потеряв своего пленника, стали разлетаться по полю:

Лескор К. Мышляев

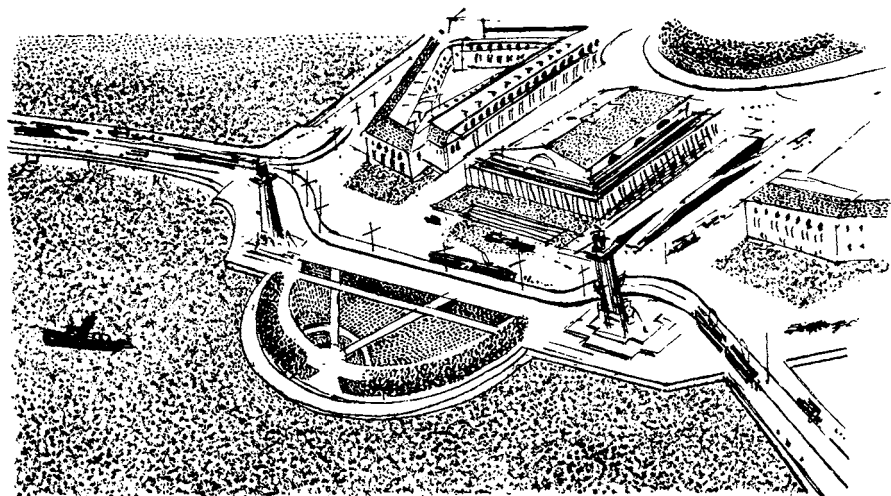

КОНЦЕРТЫ НА КРЫШАХ

По ночам на крышах происходят кошачьи концерты. Кошкам они очень нравятся. Концерты кончаются отчаянной потасовкой между певцами.

ПО ЧЕРДАКАМ

Сотрудник Лесной газеты обошёл на днях много домов центрального района города, чтобы познакомиться с условиями жизни населения чердаков.

Птицы, занимающие здесь углы, оказываются, очень довольны своим жильём. Кому холодно, тот жмётся к печным трубам и пользуется даровым отоплением. Голубки уже сидят на яйцах, воробьи и галки по всему городу собирают соломинки для гнёзд, пух и перья для своих мягких перин.

Жалуются птицы только на кошек и мальчишек, которые разоряют их гнёзда.

ВОРОБЬИНЫЙ ПЕРЕПОЛОХ

У скворечен крик и драка. По ветру летят пух, солома, перо.

Это вернувшиеся домой хозяйки — скворцы — хватают за шиворот поселившихся в скворечнях воробьёв, выкидывают их прочь, а за ними и их перины, — чтоб духу воробьиного там не было!

Штукатур, стоя в люльке, замазывает под крышей щели. Воробьи скачут по краю крыши, заглядывают одним глазом под карниз и с криком кидаются прямо в лицо штукатуру. Тот отмахивается от них своей лопаточкой. Ему и невдомёк, что он замуровывает в щелях воробьиные гнёзда

с отложенными уже в них яичками.

Кругом крик. Кругом драка. Пух и перья летят по ветру.

Лескор Н. С л а д к о в

СОННЫЕ МУХИ

На улице появились большие зеленовато-синие с металлическим отливом мухи. Вид у них сонный, как осенью. Они еще не летают, а только еле ползают по стенам домов, качаясь на тонких ножках.

Целый день мухи греются на солнце, а ночью опять заползают в щели и скважины стен и заборов.

МУХИ, БЕРЕГИТЕСЬ БРОДЯГ!

На улицах Ленинграда появились пауки-бродяги.

Волка, говорят, ноги кормят. Этим пауков — тоже. Они не плетут хитрых тенёт, как пауки-крестовики, а нападают на мух и других насекомых, бросаясь на них прыжками.

ВЕСНЯНКИ

Из воды через трещины речного льда вылезают неуклюжие серые личинки. Они карабкаются

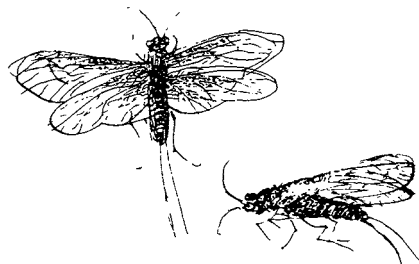

на набережную, освобождаются от своих шкурочек-чехликов и превращаются в крылатых, тонких,

стройных насекомых — ни мух, ни бабочек — в е с н я н о к.

Длиннокрылые, лёгкие, они еще не могут летать: слабы. Им нужно солнце.

Они пешком переходят мостовую. Их дают прохожие, дают копытами лошади, дают колёсами автомобили. Их проворно клюют воробьи. А они всё идут да идут — их тысячи, тысячи, тысячи, тысячи. И те, кому удалось перейти улицу, взбираются на стены домов — за солнцем.

НАБЛЮДЕНИЯ В ЛЕСНОМ

Исполнилось восемьдесят лет со дня начала непрерывных фенологических¹ наблюдений в Лесном, начатых известным знатоком природы профессором Д. Н. Кайгородовым.

Сейчас фенологами-наблюдателями в Советском Союзе руководит специальная комиссия имени Кайгородова при Всесоюзном географическом обществе.

Из разных областей и республик шлют в комиссию свои сообщения фенологи-любители. Регистрация в течение ряда лет прилёта и отлёта птиц, зацветания и отцветания растений, появления и исчезновения насекомых даёт возможность установить так называемый «средний календарь природы». Он помогает составлению предсказаний и определению сроков различных сельскохозяйственных работ.

В Лесном создан сейчас центральный фенологический пункт страны. Во всём мире насчитывается лишь три таких пункта, где давность наблюдений превышает пятьдесят лет.

¹ Фенология — наука о сезонных явлениях природы.

ВТОРАЯ ТЕЛЕГРАММА ИЗ ЛЕСА

(От наших специальных корреспондентов)

Прилетели скворцы и жаворонки. И запели.

Нам надоело ждать выхода медведя из берлоги. Мы подумали: не замёрз ли он там?

Вдруг снег зашевелился.

Но из-под него вылез совсем не медведь, а невиданный зверь, ростом с большого поросёнка, весь в шерсти, с чёрным брюхом и двумя тёмными полосами на беловатой голове.

Оказывается, это не медвежья берлога, а барсучья нора, и вылез из неё барсук.

Теперь уж он больше не заснёт и будет по ночам собирать в лесу улиток, личинок и жуков, есть корни и ловить мышей.

Мы стали искать по всему лесу и опять нашли берлогу медведя, теперь уже настоящую.

Медведь ещё спит.

Вода выступает на лёд.

Снег рушится, глухари токуют, дятлы барабанят.

Прилетела птичка ледоломка — белая трясогузка.

Саный путь испортился, колхозники сменили сани на телеги.



ПОСТАНОВЛЕНИЕ ПЕРВОГО ЛЕНИНГРАДСКОГО ОБЛАСТНОГО СЛЁТА КОЛХОЗНЫХ РЕБЯТ

Объявим войну вредителям сельского хозяйства: мышам, крысам, хлебным долгоносикам, луговым мотылькам и т. п. Создадим 1200 бригад по борьбе с вредителями полей, садов, огородов, овоще- и зернохранилищ. В целях борьбы с вредителями полей и огородов развесим 30 000 скворечен.

ПОСТАНОВЛЕНИЕ ЛЕНИНГРАДСКОГО ОБЛАСТНОГО СЛЁТА ЮНЫХ НАТУРАЛИСТОВ

Дорогие ребята!

На наших полях колосятся хлеба, цветут сады, с каждым днём крепнет и богатеет социалистическое хозяйство.

Вместе со взрослыми трудились и мы, юные натуралисты, опытники сельского хозяйства.

И, обмениваясь опытом юннатской работы, мы, участники Областного слёта юных натуралистов и опытников сельского хозяйства, обращаемся ко всем пионерам и школьникам области с призывом — умножить натуралистические работы.

На пришкольном участке разбейте цветочные клумбы, разведите плодово-ягодный сад.

Пусть каждый из вас посадит не менее двух плодовых деревьев или двух ягодных кустов.

Шире ставьте опыты по сортоиспытанию сельскохозяйственных культур, по выращиванию новых ценных растений, по проверке и применению передовой агротехники.

В дни летних каникул все примем участие в изготовлении наглядных пособий для школ по ботанике, зоологии, неживой природе.

Будем же работать на колхозных полях и огородах, на скотных дворах, поможем в уходе за пасекой.

А чтобы успешнее шла наша полезная работа, будем чаще обращаться за советом и консультацией к нашим учителям, агрономам, зоотехникам, овощеводам, пчеловодам, будем знакомиться с достижениями передовиков колхозных полей, учиться у мичуринцев новым приёмам борьбы за урожай.

ГОТОВЬТЕ КВАРТИРЫ

Кто хочет, чтобы в саду у него поселился скворец, пусть скорее готовит ему квартиру. Квартира должна быть чистая и с такой ма-

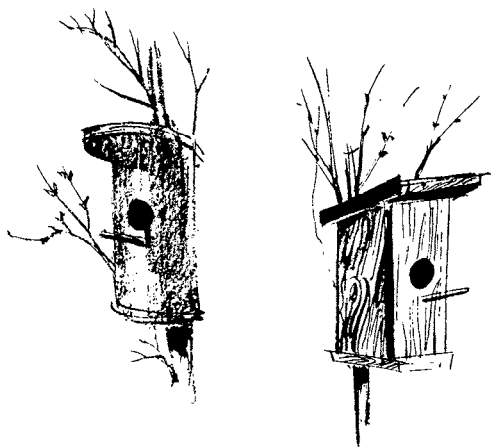

ленькой дверью, чтобы скворец мог в неё пролезть, а кошка не могла.

А чтобы кошка и лапой не могла дотянуться до скворца, к двери с внутренней стороны прибивают ребром деревянный треугольник.

КОМАРИКИ ПЛЯШУТ

В солнечные, тёплые дни уже пляшут в воздухе комарики. Не бойся их: эти не кусачие, это комары-толкуны.

Лёгкой стайкой — столбиком держатся в воздухе, толкутся, кружатся. И там, где их много, — воздух в крапинках, как в веснушках.

ПЕРВЫЕ БАБОЧКИ

Бабочки проветривают и сушат свои крылышки на солнце.

Первыми появились перезимо-

вавшие на чердаках чёрно-коричневые с красным крапивицы и бледно-жёлтые лимоницы.

В ПАРКАХ

В парках и садах звонко пинькают лиловогрудые, в голубых шапочках самцы-зяблики. Они держатся стайками и поджидают своих самочек, которые всегда прилетают позже.

НОВЫЕ ЛЕСА

Состоялось Всесоюзное совещание по разведению лесов. Собрались лесничие, учёные-лесоводы, агрономы. В совещании приняли участие и ленинградцы.

Более ста лет ведутся научные изыскания и практические работы по лесонасаждениям в степных районах нашей обширной Родины.

Подобрано 300 пород деревьев и кустарников, предназначенных для посадок, наиболее устойчивых в разных степях.

Для донецких степей, например, более устойчивыми оказались дубы, посаженные вперемежку с жёлтой акацией, жимолостью и другими кустарниками.

На наших заводах создана новая машина, с помощью которой в короткий срок производится посадка леса на большой площади.

Уже облесены многие сотни тысяч гектаров.

В течение ближайших лет по всей стране должны быть посажены ещё миллионы гектаров нового леса. Они поднимут урожай наших полей.

ЛенТАСС

ВЕСЕННИЕ ЦВЕТЫ

В садах и парках и на дворах расцвели жёлтенькие цветы мать-и-мачехи.

На улицах продают букетики



первых лесных весенних цветов. Продавцы называют их «подснежными фиалками», хотя на фиалки они мало похожи и цветом и запахом. Настоящее их название — голубые перелески.

Деревья тоже просыпаются: в берёзах уже начал двигаться сок.

КТО ПРИПЛЫЛ В ЗАПРУДУ

В Лесном парке в оврагах бегут весенние ручейки-журчейки. Наши лескоры на одном ручье устроили из камней и земли плотину. И стали ждать: кто приплывёт к ним в запруду?

Долго никто не приплывал, приносило только какие-то щепки да сучочки, крутило их в запруде.

Потом по дну ручья приехал дохлый мышонок, да не простой, не комнатный, серый, длиннохвостый, а рыжий, с коротким хвостиком. Оказалось — полёвка.

Она, может быть, пролежала мёртвая под снегом всю зиму. А теперь снег превратился в воду, и ручеек потащил дохлого мышонка неизвестно куда.

Потом в запруду принесло чёрного жука. Он барахтался, кружился, а вылезть из воды не мог. Ребята вначале думали: это какой-нибудь водяной жук, а вытащили, глядят — это самый сухопутный навозник.

Проснулся, значит, и он. В ручей попал, конечно, не нарочно.

Потом — дрыг-дрыг длинными задними ножками! — сама приплыла в запруду, — как думаете, кто такая? Лягушка!

Кругом ещё снег, а она уж тут как тут.

Вылезла на плотину — прыг, скок — и под куст.

Наконец приплыл и зверь. Бурый, похож на крысу, только хвост много короче. Это водяная крыса.

Она себе на зиму много зерна припасает, да к весне, видно, всё подчистила. Вышла промышлять.

МАТЬ-И-МАЧЕХА

На пригорках давно уже появились кучки стебельков мать-и-мачехи. Каждая кучка — семейка. Стебельки постарше — стройные,



держат головку высоко, а к ним прижимаются маленькие, толстенные, неуклюжие.

Есть совсем смешные, стоят сгорбившись, опустив головку, — точно стесняются, оробели, выглянув на белый свет.

Каждая семейка выросла из подземного корневища. В нём был с осени отложен запас пищи. Теперь он постепенно тратится, но его должно хватить на всё время цветения. Скоро каждая головка превратится в жёлтый лучистый цветок, точнее, не в цветок, а соцветие, целое собрание маленьких, тесно прижатых друг к другу цветочков.

А когда они начнут отцветать, из корневища вырастут листья и примут на себя заботу — наполнить корневища новым запасом пищи.

Н. Павлова

ТРУБНЫЕ ЗВУКИ С НЕБА

Жители Ленинграда поражены раздающимися с неба трубными звуками. Звуки слышны совсем ясно на утренних зорях, пока город еще не проснулся и грохота на улицах нет.



У кого глаза хорошие, приглядевшись, замечают под самыми облаками стаи больших белых птиц с длинными прямыми шеями.

Это тянут дикие лебеди — кликуны.

Каждую весну они пролетают над нашим городом и кричат звонкими, трубными голосами: «Крру-руу! Крру-руу!» Но мы редко слышим их в шуме и грохоте уличной сутолоки.

Сейчас лебеди спешат на гнездовья на Кольский полуостров, за Архангельск, к берегам Мезени, Печоры.

ПРОПУСК НА ПРАЗДНИК*

Мы поджидаем наших пернатых друзей. Совет дружины поручил каждому пионеру сделать скворечню.

И все у нас занялись этим делом. У нас есть столярная мастерская. Тот, кто ещё не умеет делать скворечни, научится в мастерской.

В своём школьном саду мы повесим много домиков для птиц. Пусть они живут у нас и охраняют яблони, груши и вишни от вредных гусениц и жуков. Когда школа будет праздновать День птиц, каждый пионер принесёт на сбор скворечню. Так мы условились. Скворечня — это будет наш пропуск на праздник.

Лескоры: Володя Новый, Женя Корягин

ТРЕТЬЯ ЭКСТРЕННАЯ ТЕЛЕГРАММА ИЗ ЛЕСА

(От наших специальных корреспондентов)

Мы дежурили на деревьях у берлоги. Вдруг кто-то снизу поднял снег, и показалась большая чёрная голова зверя.

Это вылезала медведица. За ней вылезли два медвежонка.

Мы видели, как она сладко зевнула во всю пасть. Потом она пошла в лес. Медвежата бежали за ней вприпрыжку. Мы успели только заметить, что она сильно похудела.

Теперь она бродит по лесу — очень голодная после долгого сна — и ест всё, что попадётся ей на глаза: корни, прошлогоднюю траву и ягоды, а при случае не пропускает и зайчонка.



НАЧИНАЕТСЯ НАВОДНЕНИЕ

Власть зимы свергнута. Поют жаворонки и скворцы. Воды взломали ледяной потолок и хлынули на волю, в широкие поля.

В полях пожар: горят снега под солнцем. Из-под снега показались весёлые зеленя:

На разливах появились первые дикие утки и гуси.

Видели первую ящерку. Она вылезла из-под коры, взобра-лась на пень и грелась на солнышке.

Каждый день столько событий, что не успеваем записывать.

Сообщение с городом прервано. Начинается наводнение.

О жертвах наводнения сообщим птичьей почтой к следующему номеру „Лесной газеты“.



КОЛХОЗНЫЙ КАЛЕНДАРЬ НОВОСТИ

Сообщила Н. Павлова

БЕГЛЯНКА ЗАДЕРЖАНА

Талая вода, ни у кого не спросясь, задумала сбежать с поля в ложбину.

Колхозники вовремя задержали беглянку: сделали поперёк склона валики из плотного снега.

Вода осталась в поле и стала потихоньку впитываться в землю.

Зелёные жители поля почувствовали, что она пробирается к их корешкам, — и очень этому рады.

СТО НОВОРОЖДЕННЫХ

приняли сегодня ночью дежурные в свинарнике совхоза «Ударник». Все малютки полненькие, здоровые, визгливые. Девять счастливых молодых матерей каждый час нетерпеливо ждут, когда им принесут покормить их розовых, курносых младенцев с хвостиками.

НА НОВУЮ, ТЁПЛУЮ КВАРТИРУ

из холодного хранилища переехала картошка.

Она доводьна переменой обстановки и собирается прорасть.

ЗЕЛЁНАЯ НОВОСТЬ

В магазинах появились свежие огурцы. Не пчёлы опыляли их цветы. Не солнце прогревало землю, на которой они росли.

И всё-таки это огурцы как огурцы: толстенькие, плотные, сочные, все в пупырышках. И пахнут они настоящим огурцом, хоть и выросли в теплице.

ПОМОЩЬ ГОЛОДАЮЩИМ

Растаял снег, — и оказалось, что все поля покрыты худыми зелёными травинками. Земля ещё мёрзлая, корешкам из неё взять нечего — вот несчастные травинки и голодают.

Но колхозникам они очень дороги: ведь эти тонкие, слабые травинки — озимые хлеба. И в колхозе приготовили для них отличную пищу: там и зола, и птичий помёт, и навозная жижа, и питательные соли.

Отпускать голодающим пайки будут из воздушной столовой.

Пролетит столовая-самолёт над полем, рассыплет по нему пищу, — и каждой травинке достанется еды вволю.



ОХОТА

Охота весной разрешается только на короткий срок. Если весна ранняя, то и охота ранняя. Если весна поздняя — и охота поздняя.

Весной охота на лесную и на водяную птицу. Только на самцов — петухов и селезней. И без собаки.

ТЯГА

Охотник днём выезжает из города. Вечеру он уже в лесу. Серенький, безветренный вечер. Моросит маленький дождик. Тепло. Лучшая погода для тяги.

Охотник выбрал опушку и встал к ёлочке. Лес кругом невысокий: ольхи, берёзы да ель.

Четверть часа ещё до захода солнца. Пока время есть — покурить: потом нельзя.

Стоит охотник, слушает: в лесу птицы поют разные, свистят и щёлкают на острых вершинах ёлочек дрозды, цвирикают красногрудые зарянки в чаще.

Солнце село.

Одна за другой кончают петь птицы. Последними примолкают певчие дрозды и зарянки.

Теперь стереги, слушай чутко! Над лесом вдруг тихо так:

— Црк, црк! Хор-р-р, хор-р-р!

Вздрыгнул охотник. Ружьё к плечу вскинул и замер. Откуда?

— Црк, црк, хор-р-р!

— Црк, црк!



Да их два!
Несутся над лесом, быстрыми толчками крыльев подвигаясь в
воздухе, два долгоносых лесных кулика-вальдшнепа.
Один за другим — и без драки.
Значит, первый — самка, второй — самец.

Бах!.. — и, колесом, колесом крутясь в воздухе, задний вальдшнеп медленно падает в кусты.

Охотник стрелой к нему: убежит подранок, ткнётся под куст — нипочём не найдёшь.

Всё перо у вальдшнепа раскраской под жухлый лежащий лист. Вот он — на кусту повис!

А уж где-то в стороне опять циркает, хоркает другой.

Далеко — дробь не возьмёт.

Охотник опять встал за ёлочку. Слушает, напрягается. Тихо в лесу.

И снова:

— Црк, црк! Хор-р-р, хор-р-р!

Стороной, стороной — далеко... .

Подманить? Свернёт, может?

Охотник сорвал с себя шапку, кинул в воздух.

Вальдшнеп зорко глядит: высматривает в сумерках самку. Увидел: что-то тёмное поднялось от земли — и вниз.

Вальдшнепиха?

Свернул, помчался — и прямо на охотника.

Бах! — и этот кувырком! Чуркой стукнулся о землю. Наповал.

Темнеет. То и дело тут и там цирканье, хорканье — только поворачивайся.

Руки дрожат от волнения.

Бах! Бах! — мимо!

Бах! Бах! — и опять мимо!

Лучше пропустить одного — двух без выстрела, — надо успокоиться.

Ну вот — дрожь прошла.

Теперь можно.

Где-то в тёмной глубине леса глухо и страшно ухнул филин.

Спросонья резко, испуганно затрещал дрозд.

Темно — скоро стрелять нельзя будет.

Вот, наконец:

— Црк, црк!

С другой стороны — ещё:

— Црк, црк!

Прямо над головой охотника столкнулись — и в драку.

— Ба-бах! — дуплетом — и оба падают.

Теперь пора.

Пока видна ещё тропа, надо подаваться к токовищу ближе.

ГЛУХАРИНЫЙ ТОК

Ночью сидит охотник в лесу, закусывает, водой из фляжки запивает: нельзя огня развести — спугнёшь.

Зари недолго ждать, а ток начинается рано — ещё до свету.

Дважды глухо ухнул филин в ночной тишине.

Разгонит, проклятый, ток!

Чуть побелело небо на востоке, и вот уже запел где-то чуть слышно, затэкал, защёлкал глухарь.

Охотник вскочил на ноги. Слушает.

Вот и другой. Недалеко где-то, шагов за полтораста. Третий...

Осторожно ступая, охотник подходит. Ружьё в руках, курки взведены. Глаза впились в тёмные широкоствольные ели.



Вот слышно: тэканье кончилось, заскрежетал, заиграл глухарь.

Охотник с места — прыжками — раз, два, три, — и стал как вкопанный.

Песня оборвалась. Тихо.

Теперь глухарь начеку — слушает. Чуткий: только хрустни легонько, — сорвётся, загремит крыльями по лесу, — поминай как звали!

Ничего не услышал. Опять затэкал: «Тэк-тэк! Тэк-тэк!» — как если две звонкие деревяшки тихонько ударять друг о друга.

Охотник стоит.

Глухарь заиграл.

Охотник скачет.

Глухарь заскиркал и оборвал песню.

Охотник застыл с поднятой ногой. И глухарь замер: слушает.

И опять сначала: «Тэк-тэк! Тэк-тэк!..»

Так много раз.

И вот уже совсем близко, где-то вот на этих елях сидит глухарь — и низко, в полдерева!

Зарко играет, одурел совсем, ничего теперь не слышит, хоть кричи!

Только где ж он? Не углядишь в тёмной хвое.

Фу ты! Да вон же! На мохнатой еловой лапе, совсем рядом — шагов тридцать — вон длинная чёрная шея, птичья голова с козлиной бородкой. . .

Замолк, нельзя шевельнуться. . .

— Тэк-тэк! Тэк-тэк! — и песня.

Охотник вскинул ружьё.

Мушка бродит по тёмному силуэту громадной бородатой птицы с хвостом, распущенным, как широкий веер.

Бах! — свалился в снег.

Ну и петух! Огромный, тёмный весь, килограммов не меньше пяти! А бровь красная, как кровью налитая. . .

ЛЕСНОЙ ТЕАТР

ТЕТЕРЕВИНЫЙ ТОК

(От нашего специального корреспондента)

На большой лесной поляне — театр. Солнце ещё не встало, но видно всё: ночь белая.

На спектакль собрались зрители — рябенькие тетёрки. Одни закусывают внизу, на земле, другие чинно расселись на деревьях.

Ждут, когда начнётся представление.

Вот из лесу на середину поляны слетел весь чёрный, с белыми перевязками на крыльях, тетерев-косач. Это главный токовик.

Чёрными, как пуговицы, глазами он зорко оглядывает токовище. . . Никого нет на поляне, только зрители-тетёрки.

А что это за кустики там? Как будто вчера их не было? Впрочем, что за чепуха: разве в одни сутки могут вырасти ёлочки в метр высоты? Забыл просто. . . От старости память слаба стала.

Пора начинать.

Главный токовик ещё раз оглядывается на зрителей, и вот шея

пригнута к земле, великолепный хвост торчком, косые крылья до земли.

И вот забормотал.

Так и слышится:

— Продам шубу, куплю балахон, куплю балахон!

Вытянулся, оглядел токовище — и опять:

— Куплю балахон, куплю балахон!

Стук! — сел на токовище ещё косач.

Стук! стук! — ещё и ещё летят и садятся на землю.

Фу ты, как надулся токовик!

Все перья дыбом встали.

Голова на земле. Хвост веером, и:

— Чуфф-фы! Чуфф-фы!

Это вызов на бой: налетай, кому перьев не жаль!

На другом конце токовища ответил косач:

— Чуфф-фы! Сами не из робких, попробуй — подойди!

— Чуфф-фы! Чуфф-фы! — Да тут их двадцать, тридцать — не счесть! Выбирай любого: все в драку готовы.

Тетёрки сидят тихонько на ветках, виду не показывают, что представление их интересует. Хитрят лукавые красавицы. Для них и театр устроен. Ради них и слетелись сюда нарядные бойцы с чёрно-белыми хвостами и жаркими, кроваво-красными бровями.

Каждому хочется удаль и силу свою показать перед красавицами. Неуклюжих и хилых трусов прочь! Только смелые и ловкие, только самые отважные достойны их.

И вот началось. . .

Забормотали, зачуфыкали по всему токовищу, пригибаются к земле и подсакаивают, сходятся. . .

Сойдутся двое — клюв в клюв — и в самое лицо противнику:

— Чуш-шшы! — яростным шипом.

Яснеет. Поднимается над сценой прозрачный кисейный занавес белой ночи.

Меж кустиками ёлок — откуда взялись эти ёлки на токовище? — блестит металл.

Косачам не до кустиков.

Каждый занят своим противником.

Главный токовик ближе всех к кустикам. Он бьётся уже с третьим соперником. Двое бежали. Недаром же он главный токовик: нет сильнее его во всём лесу.

Третий противник храбр и быстр. Подскочил и ударил токовика.

— Чушш! — злобно хрипит токовик.

Красавицы на ветках вытянули шеи. Вот это представление, это настоящий бой! Этот не побежит, ни за что не побежит. Опять подскочили, с треском бьют крутыми крыльями, сцепились в воздухе.

Удар, ещё удар — не поймёшь, кто кого, — упали на землю, от-



скочили в разные стороны. У молодого — два крепких пера в крыле сломаны, торчат синими осколками, у старика из жаркой брови сочится кровь, слепит глаз.

Красавицы беспокойно переступают ногами на ветках. Кто кого? Неужели молодой — старого? А какой красавец: тугое перо синевой отликает, хвост широкими разводами, ослепительная перевязка на крыле!

Вот опять: подскочили — сцепились. Старик наверху!
Сшиблись — отскочили.

Опять схватились. Молодой наверху!
Теперь ещё одна, последняя схватка. Ну!..

Вот сошлись — отступили.

Подскочили, сцепились.

Бах! — громом прокатился по лесу выстрел. Облачко дыма вывралось из ёлочек.

На минуту прервался ток. Тетёрки на деревьях оцепенели с вытянутыми шеями. Косачи изумлённо подняли красные брови.

Что случилось?

Ничего, всё спокойно.

Никого нет.

Тихо. Дым над ёлочками рассеялся.

Один из косачей повернул голову — прямо перед ним противник. Подскочил — и клювом в лоб!

Спектакль продолжается, бьются пары косачей.

Но красавицы с веток видят: старый токовик и молодой его соперник — оба лежат на земле мёртвые.

Неужто убили друг друга?

Спектакль продолжается. Надо смотреть на сцену. Какая теперь самая интересная пара? Кто из чёрных бойцов будет сегодня победителем?

.....
А когда над лесом взошло солнце и театр опустел, из еловой шалашки вышел человек и первыми подобрал старого косача и его молодого соперника.

Охотник засунул их за пазуху, подобрал еще трёх убитых им косачей, вскинул ружьё на плечо и пошёл домой.

И пока шёл лесом, — всё прислушивался да озирался: не встретить бы кого-нибудь... Сегодня он сделал два чёрных дела: стрелял на току косачей в недозволенное законом время и убил старого токовика.

Завтра спектакль на лесной поляне не состоится: без главного токовика некому начать его.

Ток разбит.



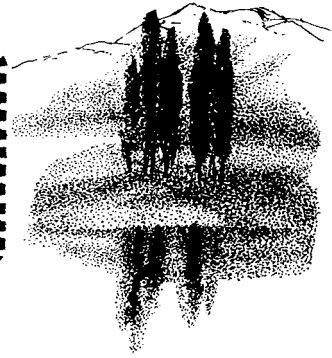
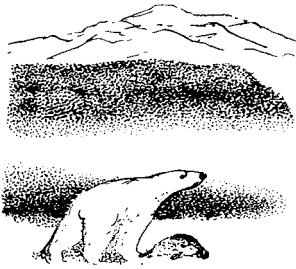

РАДИОПЕРЕКЛИЧКА

Внимание! Внимание!

Говорит Ленинград — редакция Лесной газеты. Сегодня, 22 марта, в день весеннего равноденствия, мы устраиваем радиоперекличку с разных концов нашего Советского Союза.

Вызываем север и юг, восток и запад.

Вызываем тундру и тайгу, степи и горы, моря и пустыни.

Расскажите: что сейчас у вас происходит?

СЛУШАЙТЕ! СЛУШАЙТЕ!

ГОВОРIT СЕВЕРНЫЙ ПОЛЮС

У нас великий праздник: после долгой-долгой-долгой зимы в первый раз показалось солнце!

Первый день из океана выглянул только краешек его — самая маковка. И через несколько минут — скрылась.

Через два дня солнце вылезло уже по пояс.

Ещё через два дня поднялось, наконец, всё целиком — и отделилось от океана.

Теперь и у нас свои маленькие дни. Ничего, что от утра до вечера всего какой-нибудь час: ведь свету всё прибывает, и завтра день будет длиннее, послезавтра — ещё длиннее.

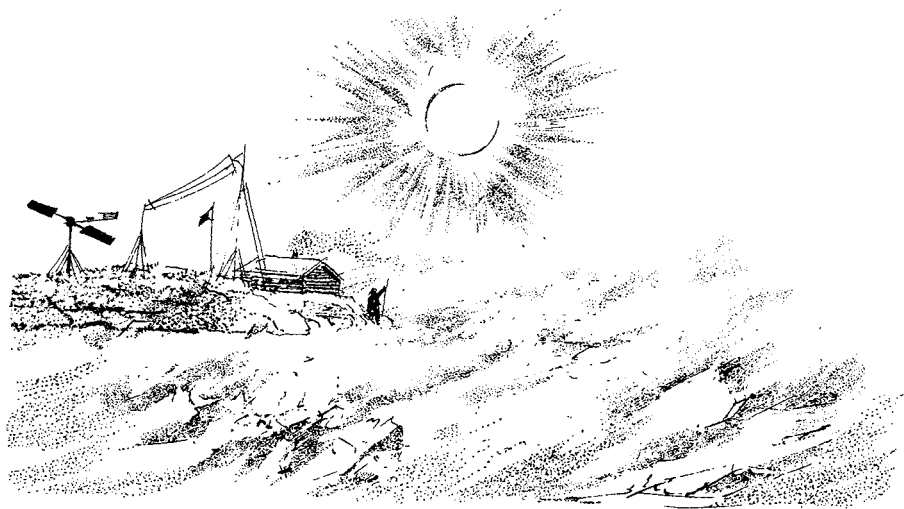

Вода и земля у нас покрыты глубоким снегом и толстым льдом. Белые медведицы крепко спят в

своих ледяных пещерах — берлогах. Нигде ни зелёного росточка, ни птицы. Мороз и вьюга.

ГОВОРИТ СРЕДНЯЯ АЗИЯ

А мы уже кончили садить картофель, начинаем сеять хлопок. Солнце у нас так припекает, что на улицах пыль. Цветут персики,

груши, яблони. Миндаль и урюк, анемоны и гиацинты уже отцвели. Начались посадки лесных полезащитных полос.

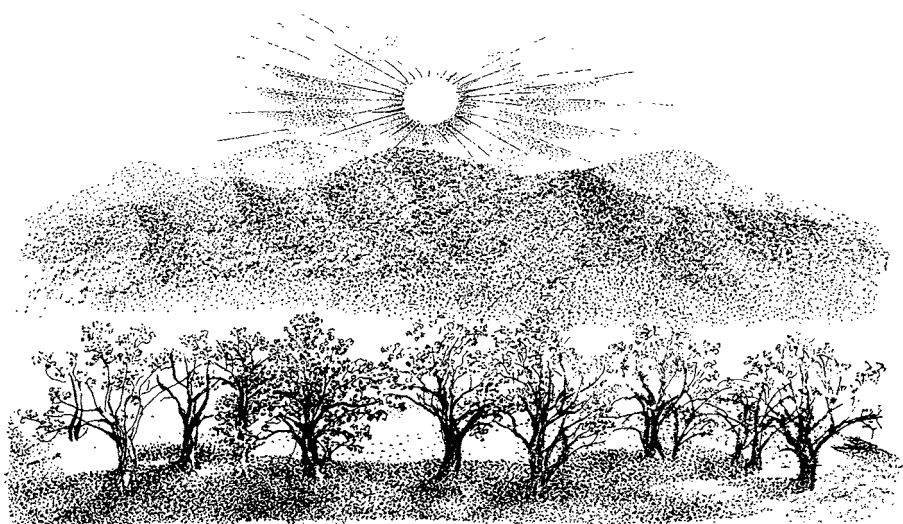

Отлетают на север зимовавшие у нас вороны и галки, грачи и жаворонки. Прилетели наши летние птицы: ласточки-касаточки,

стрижи белобрюхие. А у больших красных уток-атаек в дуплах и норах уже вывелись утята, выскочили из гнёзд, плавают в воде.

ГОВОРИТ ДАЛЬНИЙ ВОСТОК

У нас проснулись от зимней спячки собаки.

Нет, нет, вы не ослышались: именно собаки, а не медведи, сурки, барсуки.

Вы думали, собаки нигде не

впадают в спячку? А вот у нас впадают, спят зимой.

Такая у нас водится особенная собака — дикая. Ростом меньше лисицы, коротконожка. Шерсть на ней бурая и такая густая, длин-



ная — ушей не видно. На зиму она забирается в нору и спит там, как барсук. А сейчас проснулась и принялась за ловлю мышей и рыбы.

Называется она енотовидной собакой, потому что похожа на маленького американского медведя — енота.

В Южном Приморье у нас начался лов плоской рыбы — камбалы. В глухой тайге Уссурийского края родились тигрята; у них уже прорезаются глаза.

Со дня на день ждём прибытия из океана в наши реки «проходной» рыбы, идущей сюда метать икру.

ГОВОРИТ ЗАПАДНАЯ УКРАИНА

А мы сеем пшеницу.

Из Южной Африки к нам вернулись белые аисты. Мы любим,

чтобы они селились на наших хатах, и втаскиваем для них на крыши старые тележные колёса.



Сейчас аисты таскают на них сучья и ветви — строят гнёзда. Пчеловоды в тревоге: приле-

тели золотистые щурки. Эти изящные, красиво раскрашенные птички любят лакомиться пчёлами.

СЛУШАЙТЕ! СЛУШАЙТЕ!

ГОВОРIT ТУНДРА, ПОЛУОСТРОВ ЯМАЛ

У нас ещё полная зима, весной и не пахнет.

Стада северных оленей добывают себе мох, разгребая снег и разбивая лёд копытами.

Когда-то еще прилетят к нам

вороны! Уóрнга-яле — «день вороны» — мы празднуем седьмого апреля. С прилёта ворон считается у нас начало весны, как у вас в Ленинграде — с прилёта грачей. А грачей у нас совсем не бывает.

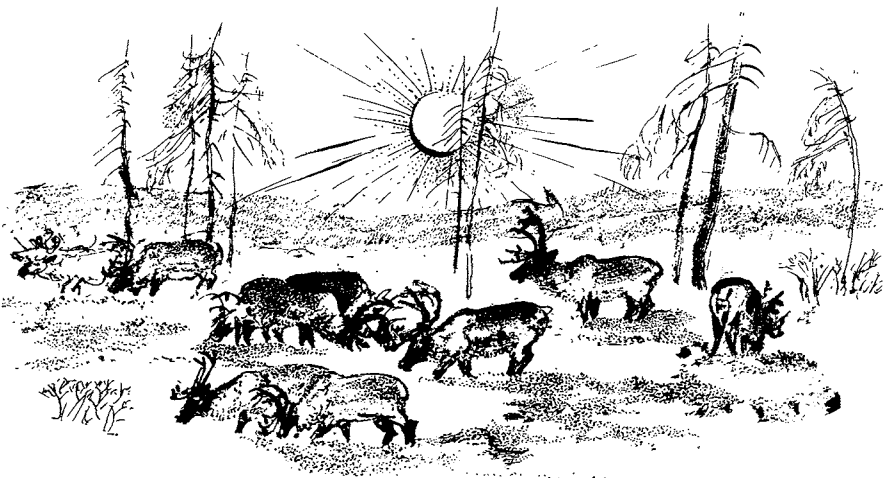

ГОВОРИТ НОВОСИБИРСКАЯ ТАЙГА

У нас всё то же, примерно, что и у вас под Ленинградом: ведь вы тоже в полосе тайги — хвойных и смешанных лесов, — широченным поясом охватившей всю нашу страну.

Грачи у нас летом есть, но весна считается с прилётом галок: галки у нас отлетают на зиму и первые из птиц к нам возвращаются весной. Весна у нас дружная и проходит быстро.

ГОВОРЯТ СТЕПИ ЗАБАЙКАЛЬСКИЕ

Стада зобатых антилоп — дзередей — двинулись на юг: уходят от нас в Монголию.

Первые оттепели для них — настоящее бедствие. Подтаявший днём снег морозной ночью превращается в лёд. Вся ровная степь становится сплошным катком.

Гладкие костяные копытца дзередей скользят на нём, как на зеркале, ноги разъезжаются.

А в быстрых, как ветер, ногах — всё спасенье антилоп.

Сколько их гибнет от волков и других хищников сейчас — в весеннюю гололедицу!

ГОВОРЯТ КАВКАЗСКИЕ ГОРЫ

У нас весна наступает на зиму снизу вверх.

На вершинах гор выпадает снег, а внизу, в долинах, идёт

дождь, бегут ручьи, начинается весеннее — первое — наводнение. Вздвываются, выходят из берегов реки, несутся — мутные, могучие —



к морю, всё сметают на своём пути.

Внизу, в долинах, цветут цветы, распускаются листья на деревьях. По светлым, тёплым южным склонам с каждым днём выше поднимается зелень в горы.

Вслед за зеленью перелетают вверх птицы, поднимаются грызу-

ны и травоядные звери. В погоне за косулями, зайцами, оленями, горными баранами и козлами идут волки, лисицы, дикий лесной кот и грозный даже для человека барс-леопард.

Зима отступает к вершинам. Весна преследует её по пятам, а с ней поднимается и всё живое.

СЛУШАЙТЕ! СЛУШАЙТЕ!

ГОВОРIT ПУСТЫНЯ СРЕДНЕАЗИАТСКАЯ

Весной весело и у нас. Идут дожди. Большой жары ещё нет. И всюду — даже на песках — начинает пробиваться невесть откуда взявшаяся травка.

кусты. Вылезают из глубоких нор ящерицы, змеи, черепахи, суслики, песчанки, тушканчики.

Целыми стаями слетаются с гор огромные чёрные грифы —

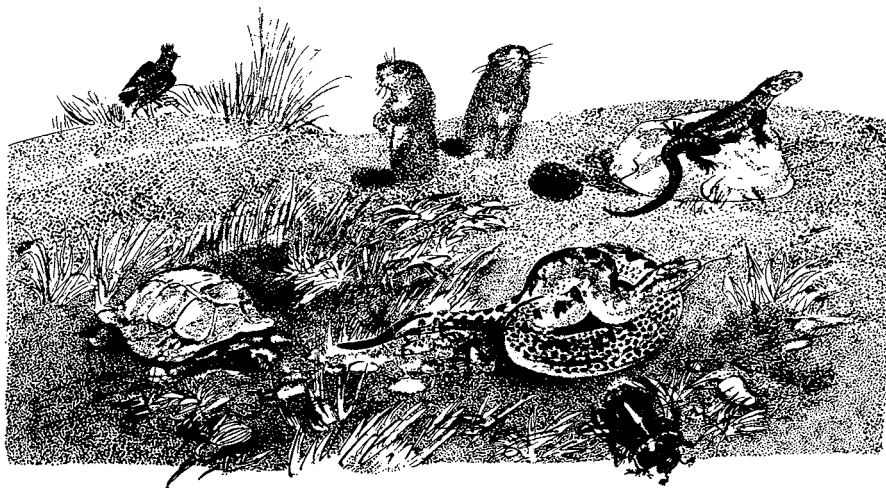

Распускаются листья на кустах. Выходят из-под земли крепко спавшие всю зиму животные. Залетали жуки-навозники, слоники-жуки; яркие златки осыпают

охотиться за черепахами. Грифы умеют своими длинными изогнутыми клювами выклёвывать мясо черепах из их костяного панциря.

Слетаются гости весенние: крошечные пустынные славки, чеканы-плясуны, всевозможные жаворонки — большой татарский и крошечный азиатский, чёрный и

белокрылый и хохлатый. Воздух наполняется песнями.

Светлой, приветной весной даже пустыню не назовёшь мёртвой: столько в ней всякой жизни!

СЛУШАЙТЕ! СЛУШАЙТЕ!

ГОВОРЯТ МОРЯ

ГОВОРIT ЛЕДОВИТЫЙ ОКЕАН

По океану идут к нам льды, целые ледяные поля. На льдах лежат утельги — светло-серые морские звери с тёмными боками — гренландские тюлени-матки. Здесь — прямо на холодном льду — у них рождаются бельки — пушистые, белые как снег, черноносые, черноглазые тюленята.

Белькам еще долго нельзя в воду, долго лежать на льду: они не умеют плавать.

Уже повывлезли на льды и черномордые, чернобокие лысуны — старые гренландские тюлени-самцы. Линяет их короткая, жёсткая, желтоватая шерсть. Им тоже при-

шло время лежать на льдах, дрейфовать, пока не вылиняють.

И вот по всему океану полетели на самолётах разведчики: высмотреть, где нынче на ледяных полях детные залёжки утельг с бельками, где линные залёжки лысунов.

Возвратясь с разведки, они докладывают капитанам пароходов, где звери залегли густо — так густо, что льда не видно под ними.

Туда, лавируя между ледяными полями, выходят специальные суда с охотниками на борту — на тюлений промысел.

КАСПИЙСКОЕ МОРЕ ГОВОРIT

На севере у нас лёд — и тут богатые лёжки тюленей.

Только у нас бельки уже выросли и перелиняли — превратились в тёмно-серых тулупок, потом в сиварей. Уже из круглых лазок во льду всё реже вылезают тюлени-матухи: они в последние разы приходят кормить своих детёнышей молоком.

Уже и матухи-тюлени начи-

нают линять. Пришла им пора плыть к другим льдам — туда, где целыми косяками залегли тюлени-самцы, — линять с ними. И уже тает, колется под ними лёд. И приходится зверям добираться до берега — долинивать на песчаных косах и отмелях.

Наши проходные рыбы — каспийская сельдь, осётр, белуга и многие другие — уже собираются

со всего моря в плотные косяки, подходят к устьям Волги и Урала. Тут они будут ждать, когда эти реки освободятся в своих верховьях от льда и Волга принесёт под свежку.

Тогда начнётся гонка: косяк за косяком ринутся рыбы вверх по течению, толкаясь и давя друг

друга, помчатся метать икру там, где сами когда-то родились из икринок, — далеко на севере в этих реках, в их больших притоках и в малых речушках.

По всей Волге, Каме, Оке, по всему Уралу-реке и его притокам рыбаки готовят снасти на великую силу рвущейся на родину рыбы.

БАЛТИЙСКОЕ МОРЕ ГОВОРИТ

И у нас приготовились рыбаки — ловить кильку, селёдку, треску, а в Финском и Рижском заливах, как сойдёт лёд, — лосося, корюшку, ряпушку.

Порт за портом освобождают-

ся у нас от льда, выходят из них пароходы в далёкие плавания.

Со всего света начинают прибывать к нам суда. Зима кончается, весёлое на Балтике настаёт время.

На этом мы кончаем нашу передачу — радиоперекличку со всех концов Советского Союза.

Следующая наша передача — 22 июня.

Бей
ответом
прямо
в цель!

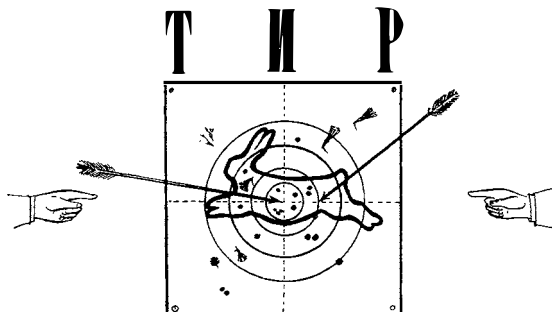

Бей
ответом
прямо
в цель!

СОСТЯЗАНИЕ ПЕРВОЕ

1. С какого дня (по календарю) считается начало весны?
2. Какой снег быстрее тает — чистый или грязный?
3. Почему весной не бьют пушных зверей?
4. Кто раньше появляется весной — летучие мыши или летучие насекомые?
5. Какие цветы первыми расцветают у нас весной?
6. Какая лесная птица весной резко меняет цвет своего оперения?
7. Когда заяц-беляк бывает всего заметней?
8. Слепыми или зрячими рождаются зайчата?
9. Здесь нарисованы две сосны. Одна из них выросла в густом лесу, другая — на открытом месте. Какая где выросла?
10. Какой у нас самый маленький зверь?
11. Какая у нас самая маленькая птица?
12. Здесь нарисованы носы трёх разных птиц. Одна из этих птиц питается насекомыми, другая — зёрнами и ягодами, третья — зверьками и птицами. Как по носу узнать, какая птица чем питается?
13. У каких наших певчих птиц самцы жёлтые, а самки зелёные?
14. Это дерево обглодано зайцами. Каким образом зайцы достали кору так высоко и почему они не обгрызли её снизу, у корня?
15. Какие два дня в году солнце бывает на небе ровно полсуток?
16. Что вниз вершиной растёт?
17. Печь не топится, дрова не курятся, а тепло заводится.
18. Летит — молчит, сядет — молчит, как умрёт да сгниёт, так и заревёт.
19. Воронко бежит, а оглобелка стоят.
20. Матушкой-зимой в белом саване, а матушкой-весной в цветном платье.
21. Зимой греет, весной тлеет, летом умирает, осенью оживает.
22. Что было вчера и что будет завтра?
23. Не дерево, а суковато.
24. Сколько надо взять «а», чтобы получить птицу?



ОБЪЯВЛЕНИЯ

ИЩЕМ квартиры



Домики-особняки из плотно сбитых досок не тоньше 2 см. Высота 32 см, площадь 15×15 см; вход (леток) 5 см на высоте 23 см от пола, с видом на солнечную сторону.

Мы уже прилетели.
Скворцы

Домишки-ромбики. Площадь боковых стенок 12×12 см, леток 4 см.

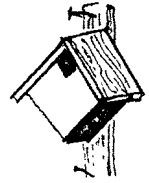

Будем на днях.
Мухоловки-пеструшки, горихвостки.

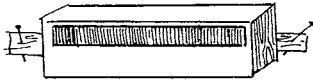

Домишки с перегородками внутри. Общая площадь трёх отделений 12×36 см, леток под крышей 4 см.

Прибудем в мае.
Стрижи

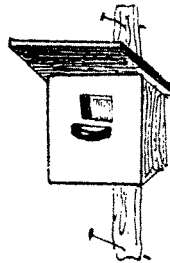

Сарайчики высотой 11 см, площадь 11×11 см, леток 4 см на высоте 7 см от пола.

Мы уже здесь.
Белые трясогузки

Будем в мае.
Серые мухоловки

ЛЕСНАЯ ГАЗЕТА

№ 2 МЕСЯЦ ВОЗВРАЩЕНИЯ НА РОДИНУ
(ВТОРОЙ МЕСЯЦ ВЕСНЫ)

С 21 апреля по 20 мая

Солнце вступает в знак Тельца ♉



СОДЕРЖАНИЕ № 2-го

ГОД — СОЛНЕЧНАЯ ПОЭМА: АПРЕЛЬ
ВЕЛИКОЕ ПЕРЕСЕЛЕНИЕ ПТИЦ НА РОДИНУ
ПТИЦЫ С КОЛЬЦАМИ
ЛЕСНЫЕ ПРОИСШЕСТВИЯ
КЛЕВ НА УДУ
ВОЙНА В ЛЕСУ
КОЛХОЗНЫЙ КАЛЕНДАРЬ
ГОРОДСКИЕ НОВОСТИ

СЛЕТ ЮНЫХ МИЧУРИНЦЕВ
ОТКРЫТОЕ ПИСЬМО ПИОНЕРАМ
И ШКОЛЬНИКАМ
РАССКАЗЫ КИТА ВЕЛИКАНОВА
ОХОТА

*ТИР. Состязание второе.
ОБЪЯВЛЕНИЕ. Остроглаз, испыты-
вание первое.*

ГОД — СОЛНЕЧНАЯ ПОЭМА В 12-ТИ МЕСЯЦАХ

АПРЕЛЬ — за жги снега! Апрель спит, да дует, тепло сулит, а ты гляди: что-то ещё будет!

В этом месяце с гор вода, рыба со стану. Весна, высвободив из-под снега землю, выполняет своё второе дело: освобождает из-под льда воду. Ручейки талого снега тайно сбежались в реки, вода поднялась и сбросила с себя ледяной гнёт. Зажурчали вешние потоки — разлились широко по долинам.

Напоённая вешней водой, тёплыми дождями земля надевает зелёное платье, с пестринами нежных подснежников. А лес всё ещё стоит голый, — ждёт своей очереди, когда им займётся весна. Но уже началось тайное движение сока в деревьях, наливаются почки, расцветают цветы на земле и в воздухе — на ветвях.



ВЕЛИКОЕ ПЕРЕСЕЛЕНИЕ ПТИЦ НА РОДИНУ

Птицы валом валят с зимовок. Переселение на родину идёт в строгом порядке, отрядами, каждый отряд в свою очередь.

В этом году птицы летят к нам теми же воздушными дорогами и в том же порядке, в каком летели их предки тысячи, десятки тысяч, сотни тысяч лет подряд.

Первыми трогаются в путь те, что осенью улетели от нас последними. Последними — те, что первыми улетели от нас осенью. Позже других прилетают самые яркие и пёстрые птицы: им надо дождаться свежей листвы и травы. Они слишком заметны на голой земле и деревьях, и сейчас еще им не спрятаться у нас от врагов — хищных зверей и птиц.

Как раз через наш город и нашу Ленинградскую область проходит Великий морской путь птиц. Воздушный путь этот называется Балтийским.

Одним своим концом Великий морской путь упёрся в сумрачный Ледовитый океан, другим потерялся в цветущих, ярких жарких странах. Бесконечной вереницей, каждая в свой черёд, своим строем, летят по небу бесчисленные стаи морских и прибрежных птиц. Летят вдоль берегов Африки, через Средиземное море, берегами Пиренейского полуострова, Бискайского залива, проливами, Северным и Балтийским морями.

В пути их ждут препятствия и беды. Густые туманы стеной вста-

ют перед крылатыми странниками. В сыром мраке птицы теряют дорогу, с размаху разбиваются об острые невидимые скалы.

Морские бури ломают их перья, сбивают крылья, уносят далеко от берегов.

Внезапные холода сковывают воды, — птицы умирают от голода и стужи. Тысячи их гибнут от жадных хищников — орлов, соколов, ястребов.

Множество хищников собирается в это время на Великий морской путь, чтобы поживиться богатой и лёгкой добычей.

Сотни тысяч перелётных падают под выстрелами охотников. (В этом номере «Лесной газеты»

мы помещаем рассказ об охоте на уток у нас под Ленинградом.)

Но ничто не может остановить густые толпы крылатых странников; через туманы и все препятствия они летят на родину, к своим гнёздам.

Не все наши перелётные зимуют в Африке и летят Балтийским путём. Другие летят к нам из Индии, а плосконосый куличок-плавунчик забрался на зиму ещё дальше: в Америку. Он спешит к нам через всю Азию. От зимней квартиры до его гнезда под Архангельском ему придётся пролететь около 15 тысяч километров. Перелёт продлится почти два месяца.

ПТИЦЫ С КОЛЬЦАМИ

Если ты убьёшь птицу с металлическим кольцом на ноге, сними это кольцо и пошли его в центр кольцевания: Москва, В-331, ул. Кравченко, 12. И приложи письмо — где и когда ты эту птицу добыл.

Если поймашь птицу с кольцом, запиши выдвленные на кольце буквы и номер, отпусти эту птицу на волю и сообщи о своей находке по тому же адресу.

Если не ты, а твой знакомый охотник или птицелов убьёт или поймает такую птицу, расскажи ему, что надо с ней сделать.

Лёгкие металлические (алюминиевые) кольца надевают птицам на ножки. Буквы на кольце обозначают, в какой стране и каким учёным учреждением птица околь-

цована. Под тем же номером, что выдвоен на кольце, в дневнике учёного записано, где и когда он окольцевал эту птицу.

Таким способом учёные узнают удивительные тайны птичьей жизни.

Окольцуют птицу где-нибудь у нас, на далёком севере, а попадёт она в руки людям на юге Африки, или в Индии, или ещё где-нибудь. Оттуда и пришлют снятое с неё кольцо.

Впрочем, далеко не все птицы летят от нас зимовать на юг: некоторые направляются на запад, другие на восток, а есть и такие, что летят к зиме на север. Это одна из тайн перелётных, узнанная нами благодаря кольцеванию.



Лесные происшествия

РАСПУТИЦА

За городом распутица: по лесным и просёлочным дорогам не проедешь ни на санях, ни на телеге. С большим трудом нам удаётся получать известия из лесу.

ЯГОДЫ ИЗ-ПОД СНЕГА

На лесном болоте из-под снега показалась клюква. Деревенские ребята ходят собирать её и говорят, что перезимовавшая ягода слаще новой.

ЕЛКА ДЛЯ НАСЕКОМЫХ

Расцвела ива-бредина. Её толстые узловатые серо-зелёные ветви совсем спрятались за лёгкими ярко-жёлтыми шариками. И вся она стала пушистой, воздушной, солнечной.

Цветёт ива—это праздник для насекомых. У нарядного куста шумно и весело, как на ёлке. Гудят шмели, суетятся бестолковые мухи, деловитые пчёлы перебирают тонкие нити тычинок, собирая пыльцу.

Порхают бабочки. Вот жёлтая с вырезными крылышками лимонница, там рыжая глазастая крапивница.

А вот на пушистый жёлтый шарик спустилась траурница, спрятав его под свои мрачные

крылья. Вытянула хоботок и нащупывает им в глубине между тычинками мёд.

Совсем рядом с этим ярким праздничным кустом стоит второй. Тоже ива-бредина и тоже в цвету. Но у этого куста цветы совсем другие: невзрачные, серовато-зелёные, растрёпанные шишечки. И на них садятся насекомые.



Но нет вокруг этого куста того оживления, как у соседнего. Зато как раз на этом кусте созревают семена ивы-бредины. Насекомые уже перенесли липкую пыльцу с жёлтых шариков на серовато-зелёные шишечки. И в них, внутри каждого длинного, похожего на бутылочку пестика, будут расти семена.

Н. Павлова

ЦВЕТЫ-СЕРЕЖКИ

По берегам рек и ручьёв и на лесных опушках распустились цветы-серёжки. Они не на земле, которая едва-едва оттаяла, а на пригретых весенним солнцем ветках.

Длинные коричневатые вишюльки, которыми сейчас разукрасились ольха и орешник, — это и есть цветы-серёжки.

Они выросли ещё в прошлом году, но зимой были плотными, неподвижными. А сейчас вытянулись, стали рыхлыми и гибкими.

Толкнёшь ветку, — закачаются и закурятся жёлтым дымком-пыльцой.

Но и у ольхи и у орешника кроме пылящих серёжек на тех же ветках есть и другие цветы — пестичные. У ольхи это коричневые шишечки, у орешника — тол-

листьев, и ветер свободно гуляет между голыми ветками, раскачивает серёжки, подхватывает пыльцу и несёт её от дерева к дереву. А розовые усики-рыльца подхватывают пыльцу, и странные цветки-щётинки опыляются, чтобы к осени превратиться в орехи. Опыляются и пестичные цветки ольхи: из них к осени вырастут чёрные шишечки с семенами.

Н. Павлова

СОЛНЕЧНАЯ ВАННА ГАДЮКИ

Ядовитая гадюка каждое утро вползает на сухой пенёк и греется на солнце. Она ещё с трудом ползает, потому что кровь у неё сильно остыла на холоде.

Согревшись на солнышке, гадюка оживает и отправляется на охоту за мышами и лягушками.

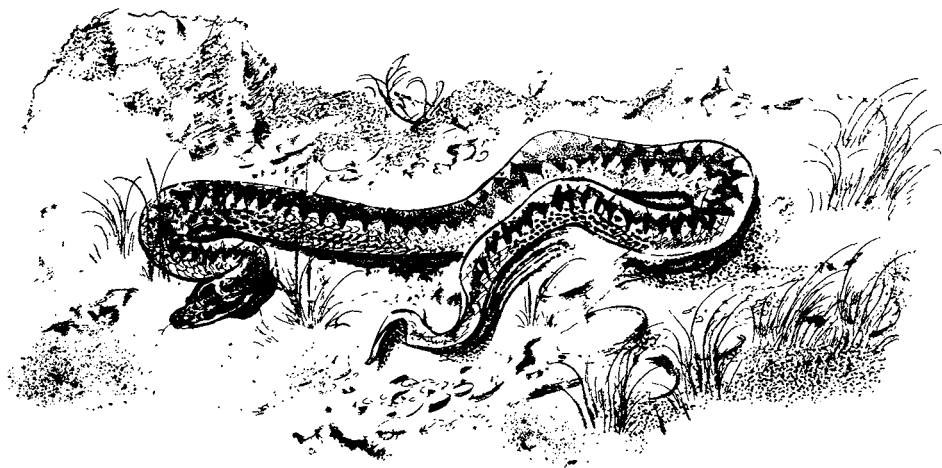

стые почки, из которых высываются розовые усики. Кажется — это усики сидящих в почке насекомых, а на самом деле это рыльца пестичных цветков. Их в каждой почке несколько: два, три, а то и пять.

Ольха и орешник сейчас без

МУРАВЕЙНИК ЗАШЕВЕЛИЛСЯ

Мы нашли большой муравейник под елью. Сначала мы думали, — это просто куча сора и старой хвои, а не муравьиный город: ни одного муравья не было видно.

Теперь снег сошёл с кучи, и

муравьи вылезли погреться на солнышке. После долгого зимнего сна они совсем обессилели и лежали на муравейнике липкими чёрными комьями.

Мы слегка потревожили их палочкой, а они едва могли пошевелинуться. У них не было даже сил отстреливаться от нас едкой муравьиной кислотой.

Пройдёт ещё несколько дней, пока они снова примутся за работу.

КТО ЕЩЁ ПРОСНУЛСЯ?

Ещё проснулись летучие мыши, разные жуки — плоские жужелицы, круглые чёрные навозники, щелкуны. Щелкуны показывают свои головоломные фокусы: положишь его на спину, а он как щёлкнет головой — подпрыгнет, перевернётся в воздухе и падает прямо на ноги.

Зацвели одуванчики, и берёзы закутались в зелёный туман: вот-вот распустят листья.

А после первого дождя вылезли из-под земли розовые дождевые черви и появились новорождённые грибы — сморчки и строчки.

В ПРУДУ

Пруд ожил. Лягушки покинули свои зимние постели в тине, мечут икру и скачут из воды на берег.

А тритон, наоборот, сейчас только вернулся с берега в воду.

У нас под Ленинградом ребята зовут тритона «харитоном». Он чёрно-оранжевый, хвостатый, похож скорей на ящерицу, чем на лягушку. На зиму он уходит из пруда в лес и спит там, зарывшись в сырой мох.

Жабы тоже проснулись и ме-

чут икру. Только у лягушек икра плавает в воде студенистыми комьями, пузыристая, и в каж-



дом пузырьки — круглая чёрная точка. А у жабы все икринки на ленточках, а ленточки прикреплены к подводным травам.

ЛЕСНЫЕ САНИТАРЫ

Случается, что зимой замерзают застигнутые врасплох лютым морозом птицы и зверьки. Их заносит снегом. Весной они показываются наружу, но долго не лежат: их убирают медведи, волки, вороны, сороки, жуки-могильщики, муравьи и другие лесные общественные санитары.

ВЕСЕННИЕ ЛИ ОНИ?

Сейчас уже можно найти много цветущих растений: анютины глазки, пастушью сумку, ярутку, мокрицу, ромашку.

Но не думайте, что все эти травы успели вылезти из-под земли, как тот подснежник, который «сперва понемножку зелёную выставил ножку, потом потянулся из всех своих маленьких сил» — и только тогда увидел свет.

Анютины глазки, пастушья сумка, ярутка, мокрица и ромашка никуда не прятались от зимы. Они встретили её отважно — в полном цвету. И как только над ними вместо снежного потолка вновь показалось голубое небо, — они очнулись, и ожили их цветочки и бутоны.

И те самые бутоны, которые мы видели на стебельках этих трав поздней осенью, глядят на нас сейчас из травы цветочками.

Но как считать, весенние ли они?

Н. Павлова

БЕЛАЯ ГАЛКА *

В селе Малые Яльчики у школы живёт белая галка. Она летает в стае обыкновенных галок. Такой белой галки не видывали даже старики. Мы, ученики школы, не знаем, почему такая белая галка.

*Лескоры-школьники
Поля Синицина и Гера Маслов*

РАЗЪЯСНЕНИЕ РЕДАКЦИИ

У обыкновенных птиц и зверей иногда рождаются совсем белые птенцы и детёныши.

Учёные называют их альбиносами.

Альбиносы бывают полные —

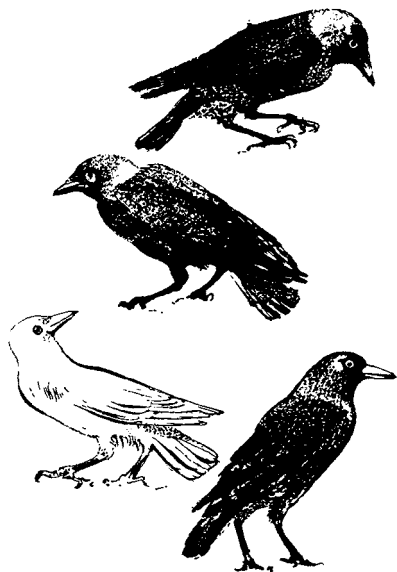

совсем белые или неполные — частью окрашенные. В организме их не хватает красящего вещества — пигмента, который придаёт окраску шерсти и перьям.

Среди домашних животных альбиносов много: белые кролики, белые куры и петухи, белые мыши и крысы.

У диких животных альбиносы рождаются очень редко.

Их альбиносам живётся в тысячу раз трудней. Бывает, что их — ещё маленьких — убивают собственные родители. Бывает, что их всю жизнь преследует и бьёт весь их род. Но если родственники и примут белого уродца в своё общество, как белую галку в селе Малые Яльчики, всё равно альбиносу трудно долго остаться в живых: он всем бросается в глаза, и прежде всего — хищникам.

РЕДКИЙ ЗВЕРЁК

В лесу громко закричал дятел. Так громко, что мне сразу стало ясно: у дятла беда!

Продираюсь сквозь чащу, вижу: на поляне — сухое дерево, в дереве аккуратная дырка — там дятлово гнездо. К нему по стволу подбирается диковинный зверёк — не пойму кто! Серенький, хвост не длинный, не пушистый, ушки и вовсе маленькие, круглые, — как у крошечного медвежонка. А глаза птичьи: большие, навывкате.

Долез зверёк до гнезда, в дупло заглянул: видно, яйцами полакомиться захотел. . . Дятел как кинется на него! Зверёк юрк за ствол. Дятел за ним. Зверёк винтом вокруг ствола. И дятел винтом.

Зверёк выше, выше, — а дальше и некуда: кончается ствол!

А дятел клювом! Зверёк — брык с дерева — и поплыл по воздуху!..

Растопырил лапки — и плывёт по воздуху, как кленовый лист



осенью. Чуть с боку на бок покачивается и хвостиком рулит. Перелетел через поляну — и сел на ветку.

Тут только я сообразил, что это полетуха, летучая векша! У неё на боках — кожаные складки. Она растопырит лапки, растянет складку — и летит. Парашютист наших лесов! Жаль только — больно редок.

Лескор Н. Сладков



Спешное письмо птичьей почтой

(От наших лесных корреспондентов)

НАВОДНЕНИЕ

Весна принесла много бед жителям леса. Снег быстро растаял, реки разлились и затопили берега. В некоторых местах настоящий потоп. Со всех сторон к нам посту-

пают известия о жертвах наводнения. Больше всех пострадали зайцы, кроты, мыши-полёвки и другие зверьки, которые живут на земле и под землёй. Вода хлынула в их жилища. Зверькам пришлось бежать из дому.

Каждый спасался от наводнения как умел.

Маленькая землеройка выскочила из норки и взобралась на куст. Она сидит и ждёт, когда схлынет вода. У неё очень несчастный вид, потому что она голодна.

Крот чуть не задохся у себя под землёй, когда вода залила берег. Он вылез из-под земли, нырнул наверх и пустился в плавание — искать сухого местечка.

Крот отличный пловец. Он проплыл много десятков метров, прежде чем выбрался на берег. Он очень доволен, что ни одна хищная птица не заметила его блестящей чёрной шкурки на поверхности воды.

Добравшись до берега, он снова благополучно нырнул в землю.

ЗАЯЦ НА ДЕРЕВЕ

А с зайцем случилось вот что.

Заяц жил на островке среди широкой реки. По ночам он глодал кору с молодых осин, а днём прятался в кусты, чтобы не попасться на глаза лисе или людям.

Это был еще молодой, не очень умный заяц.

Он и внимания не обращал, что река кругом его островка с треском сбрасывала лёд.

В тот день заяц спокойно спал у себя под кустом. Солнце пригревало его, и косой не заметил, как вода в реке стала быстро прибывать. Он проснулся только тогда, когда почувствовал, что шкурка его подмокла снизу.

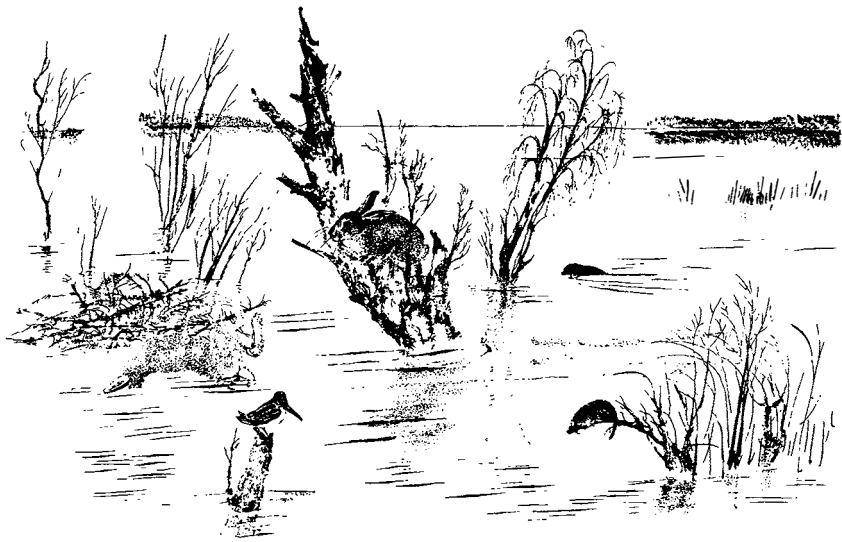

Вскочил — а вокруг него уже вода.

Началось наводнение. Замочив только лапки, заяц удрал на середину островка: там было еще сухо.

Но вода в реке прибывала быстро. Островок становился всё меньше и меньше. Заяц метался с одного конца на другой. Он видел, что скоро весь островок исчезнет под водой, но не решался броситься в холодные, быстрые волны: он не мог бы переплыть разбушевавшуюся реку.

Так прошёл весь день и вся ночь.

На следующее утро из воды торчал только крошечный кусочек острова. На нём росло толстое корявое дерево. Перепуганный заяц бегал кругом его ствола.

А на третий день вода поднялась уже до самого дерева. Заяц стал прыгать на дерево, но каждый раз обрывался и шлёпался в воду.

Наконец ему удалось вскочить на толстый нижний сук. Заяц прилепился на нём и стал терпеливо дожидаться конца наводнения:

вода в реке больше уже не прибывала.

С голоду помереть он не боялся: кора старого дерева была хоть очень жёсткая и горькая, но всё-таки в пищу пригодная.

Гораздо страшней был ветер. Он качал дерево так сильно, что заяц еле держался на суку. Он был точно матрос на мачте корабля: сук под ним раскачивался, как рея, а внизу бежала глубокая холодная вода.

По широкой реке под ним плыли деревья, брёвна, сучья, солома и трупы животных.

Бедняга весь затрясся от страха, когда мимо него, тихо покачиваясь на волнах, медленно проплыл другой заяц.

Он запутался лапами в хворосте и теперь плыл вместе с хворостом брюхом вверх, с вытянутыми ногами. Три дня просидел заяц на дереве.

Наконец вода спала, и он прыгнул на землю.

Так ему и жить теперь среди реки на острове — до жаркого лета. Летом река обмелеет и он доберётся до берега.

БЕЛКА В ЛОДКЕ

Рыбак ставил мерёжи на лещей в залитых половодьем лугах. Он медленно пробирался на лодке сквозь торчащие из воды кусты.

На одном из кустов он разглядел какой-то странный рыжеватый гриб. Вдруг гриб прыгнул — и прямо к рыбаку в лодку.

В лодке он сейчас же обернулся мокрой взъерошенной белкой.

Рыбак довёз её до берега. Белка сразу выскочила из лодки и ускакала в лес.

Как она попала на куст среди воды и долго ли там просидела, — никто не знает.

ПЛОХО ПРИШЛОСЬ ДАЖЕ ПТИЦАМ

Крылатым наводнение, конечно, не так страшно. Но и они натерпелись от половодья.

Жёлтенькая овсянка выстроила себе гнездо на берегу большой канавы и уже успела положить в него яйца.

Во время разлива гнездо смыло, яйца унесло водой, и овсянке пришлось искать себе новое место для гнезда.

А бекас сидит на дереве и ждёт не дожждётся, когда кончится половодье.

Бекас — кулик. Он живёт на лесном болоте и пищу себе достаёт своим длинным носом из мягкой почвы.

Сидит, ждёт, когда опять можно будет шагать по мягкой болотной земле и делать в ней дырочки носом. Не улетать же с родного болота!

Все места уже заняты, и на другое болото его не пустят тамшние бекасы.

НЕОЖИДАННАЯ ДОБЫЧА

Один наш лескор — охотник — подкрадывался к уткам, сидевшим за кустами на озере. Он тихонько передвигал ноги в высоких резиновых сапогах — вода, выступившая из берегов, доходила ему до колен.

Вдруг за кустом перед собой увидел длинную серую гладкую спину какого-то чудовища, барахтавшегося в мелкой воде. Долго не раздумывая, он один за другим пустил два заряда утиной дробы в это неизвестное чудовище.

Вода за кустом закипела, вспенилась — и всё замолкло. Охотник подошёл и увидел там убитую им щуку длиной метра в полтора.

Сейчас щуки выходят из рек и озёр на берега, залитые водой, и мечут икру в траве. Мелкая водица здесь тёплая. Щурята, выйдя из икринок, уйдут в озёра и реки с отступающей водой.

Этого не знал охотник. Иначе он не нарушил бы закона, запрещающего охотиться с ружьём на рыб, выходящих весной на берега метать икру. Даже на щук и других хищников.

ПОСЛЕДНЯЯ ЛЬДИНА

Через речку был зимник — дорога, по которой колхозники ездили на санях. Но пришла весна, лёд на речке вспучился, лопнул — кусок дороги, качаясь, поплыл вниз по течению.

Это была грязная льдина — с навозом, санными колеями и следами лошадиных копыт. Посередине её валялся подковный гвоздь.

Сперва льдину несло руслом речки. С берегов слетались на льдину белые птички трясогузки, ловили над ней мушек.

Потом речка вышла из берегов, и льдину вынесло в луга. Под ней проплывали рыбы, гулявшие по залитым водой лугам.

Раз около льдины вынырнул чёрный зверёк и вылез на неё. Это был крот. Когда вода затопила луг, ему нечем стало дышать под землёй — он и всплыл наверх. Но вот льдина задела одним своим краем сухой холмик; крот соскочил на него и живо зарылся в землю.

А льдину гнало всё дальше и дальше — и пригнало в лес. Она наехала на пень и застряла. Тут на ней собралась целая компания пострадавших от наводнения сухопутных зверюшек: лесные мыши, маленький зайка. Беда была общая, и всем им одинаково грозила гибель. Зверюшки дрожали от страха и холода и жались друг к другу.

Но вот вода стала быстро спадать, солнце сожгло льдину, и на пне остался только подковный гвоздь: зверюшки попрыгали на землю и разбежались.

ПО РЕЧКАМ, РЕКАМ И ОЗЁРАМ

По речкам густо идут брёвна: начался молевой сплав заготовленного зимой леса. Там, где речки впадают в большие реки, в озёра, сплащики перегородили их устья, сделали запаны. У запаней лес вяжут, дальше он идёт уже плотами.

Сотни маленьких речушек родятся в глухих лесах нашей области. Много их впадает в реку Мсту.

Мста впадает в Ильмень-озеро.

Из Ильмень-озера течёт в Ладожское озеро широкая река Волхов.

А из Ладожского озера вытекает Нева.

Срубят дерево зимой где-нибудь в глухом лесу нашей области. Весной скатят его в речушку. И путешествует мёртвое дерево водяными тропинками, дорожками и широкими дорогами. А в стволе дерева, бывает, сидит какой-нибудь жучок-древоточец и едет в Ленинград.

Всякое случается видеть сплавщикам леса.

Один рассказал нам такую историю.

На берегу лесной речки на пне сидела белка. В передних лапках она держала большую еловую шишку и грызла её.

Вдруг из лесу с лаем бросилась на неё большая собака. Деревьев, куда бы можно было взобраться белке, рядом не было.

Белка бросила шишку и скачками, задрвав пушистый хвост на спину, помчалась к речке. Собака за ней.

По реке в это время густо шли брёвна. Белка прыг на ближнее бревно, с него на другое, там на третье.

Собака сгоряча кинулась за ней. Да разве на собачьих высоких прямых ногах скакать по брёвнам? Брёвна-то крутятся в воде. Соскользнули задние ноги, а за ними и передние. Ушла собака под воду. А тут течение нанесло целую партию брёвен. Только собаку и видели.

А ловкая лёгкая белочка с бревна на бревно, с бревна на бревно — и на тот берег.

Другой сплавщик видел, как на толстое, отдельно плывущее бревно вылез бурый зверь с две кошки ростом. В зубах он держал большого леща.

Зверь расположился на бревне, спокойно пообедал рыбиной, почесался, зевнул и скользнул в реку.

Это была речная выдра.

ЧТО ДЕЛАЛИ РЫБЫ ЗИМОЙ?

Зимой, в крепкие морозы, многие рыбы крепко спали.

Карась и линь ещё с осени зарылись в ил на дне. Пескари и уклейки зимовали в углублениях с песчаным дном. Сазан (он же карп) и лещ залегли на зиму в глубокие ямы речных и озёрных

заливов, поросших камышом. Осетры с осени сбились в тесные кучи на дне ятовей — углублений в непромерзающих больших реках.

А как ведут себя рыбы, почти не спящие зимой, узнаете в этом номере нашей газеты.

Все перечисленные выше рыбы проснулись и бросились метать икру — нереститься.



По старинному смешному обычаю, охотнику, идущему на охоту, сулят: «Ни пуха, ни пера!» Удильщику, наоборот, желают удачи: «Клёв на удочку!»

Среди наших читателей немало страстных рыболовов. Мы не только желаем им удачи, но и готовы помочь им в этом деле советом и указаниями, где, когда и какая рыба клюёт.

Сразу после вскрытия рек начинается ловля налима на донные удочки на червя и, как только сойдёт лёд с прудов и озёр, — ужение краснопёрки на ручейника (шитика). Краснопёрка держится около берегов в прошлогодних травах и хвощах. Позже — ловля язя на донки.

С просветлением воды начинается лов на спиннинг и жерлицами-рогульками на живца (живую рыбку).

«Рыболов должен изучать жизнь рыб во все времена года и при разной погоде, чтобы, придя на берег реки или озера, безошибочно выбрать место для ловли», — говорит замечательный наш знаток рыболовства — Феопопт Парамонович Кунилов.

Со спадом вешних вод, когда обозначатся берега рек и вода просветлеет, начинается ловля щук, судаков, жерехов и окуней: в устьях речек и протоков; под перекатами и порогами; в ярах и затоках, особенно с затонувшими у берегов деревьями и кустами; на спокойных, но нешироких плёсах, где можно забрасывать блесну на середину фарватера; ниже устоев мостов, с барок и плотов; с мельничных плотин, — как в самом омуте, так и на струе, вдоль берегов и под кустами.

Поплавочная удочка, при-

способленная для ловли разных рыб, говорит Кунилов, годится для ловли с самой ранней весны и до глубокой осени во всех водоёмах.

С половины мая в озёрах и прудах будет ловиться линь на красного червя, а после него пойдут плотва, окунь и карась. Лучшие места ловли: вдоль берега в травах, около кустов, в заливах на глубине от полутора до трёх метров. На одном месте не задерживаться долго: перестало клевать — переходи к другому кусту или прогалу в камыше или лопухах. Удобнее ловить с лодки.

В небольших реках со спокойным течением, как только просветлеет вода, ловля разных рыб с берега. На тиховодье лучшие места: обрывистые берега или ямки на середине реки с корягами и кустами в воде; заливчики с травой и осокой вдоль берега.

Иногда к таким заливчикам и кустам бывает трудно подойти: топкие берега, вокруг проступает вода. Но если удастся по кочкам или в болотных сапогах пробраться к самому берегу и забросить насадку за лопухи или между камышами, — можно наловить окуней и плотичек.

Идя по берегу, надо высматривать хорошие места. Раздвинуть кусты, просунуть удище между деревьями и забросить насадку туда, где ещё не ловил никто.

Места у мостовых свай, устья речек, мельничные плотины всегда должны привлекать рыболова. Здесь всегда можно найти рыбу и удачно поохотиться за нею.

Крупный язь ловится на горох, на червя-закорника, на кузнечика. Ловля с берега на обыкновенную поплавочную удочку, иногда без поплавка — нахлыстом.

Ловля нахлыстом начинается с половины мая и продолжается до половины сентября.

Места для ловли этим способом форели и хариуса: большие ямы, быстрины на поворотах реки, спокойные плёсы в лесных речках, заваленных колодником; омутки, обросшие по берегам кустами; под плотинами и порогами.

Ловля лосося и хариуса — на самых порогах и каменистых грядах.

Елец, чехонь и другие небольшие рыбы ловятся на мелких быстринах около берегов или в протоках с галечным или каменистым дном.



ВОЙНА В ЛЕСУ

Вечно воюют друг с другом лесные племена. Мы послали наших специальных корреспондентов на фронты военных действий.

Сперва наши посланцы попали в страну еловых столетних седобородых великанов. Каждый воин ростом в два, а то и в три телеграфных столба, поставленных друг на друга.

Мрачная это страна. Старые воины-ели стоят прямо, хранят угрюмое молчание. Их стволы голы от земли до вершин; кой-где только торчат из них корявые мёртвые сучья.

Высоко над землёй великаны сплелись мохнатыми лапами, прикрыли сплошным пологом-крышей всю свою страну. Сквозь этот толстый полог не может пробиться солнечный луч. Душно под ним и сумеречно. Пахнет сыростью, гниением, гнилью. И чахнет там всякое случайно попавшее туда молодое зелёное растеньице. Только серые мхи да лишайники довольны своим житьём в этой мрачной стране: они пьют кровь-сок своих хозяев, жадно облепляют трупы павших в борьбе великанов.

Здесь не встретили наши посланцы ни одного зверя, не слышали ни одной птичьей песни. Наткнулись только на нелюдимого филина. Он спрятался сюда от яркого солнечного света. Разбужен-

ный нашими корреспондентами, он весь расщеперился, затряс бородой и страшно защёлкал роговым крючковатым клювом.

В тихие дни — немая тишина в стране елового племени. А побегит вверх ветер — только сердито зашипят стойкие прямые великаны, качая хвойными вершинами.

Всех выше, крепче и многочисленней в старом лесу великий еловый народ.

Из страны елей наши посланцы попали в страну берёзового и осинового племени. Тут их встретили приветливым шелестом зеленокудрые, белотелые берёзы, серебротелые осины. Множество птиц пело в их листве. Сквозь листву вершин светило солнце, и воздух там был пёстрый: по нему то и дело пробегали солнечные зайчики, золотые змейки, кружочки, полумесяцы, звёздочки — играли на гладких стволах. На земле толпился низкорослый травяной народец и, видно, чувствовал себя как дома под зелёным шатром хозяев. Мыши, ежи и зайцы выскакивали из-под ног у наших посланцев. Шум стоял в этой весёлой стране, когда вверх пробегал ветер. Но и в безветренную пору тут никогда не было полной тишины: ни днём ни ночью не умолкали шорох, шёпот и шушуканье трепетных листьев осин.

Границей страны была река, за рекой — пустыня: большая вырубка, где зимой были лесозаготовки. За пустыней опять тёмной стеной стояли ели великанского роста.

Нашей редакции было известно, что, как только сойдёт снег в лесу, пустыня эта перестанет быть пустыней и превратится в поле битвы.

Великая теснота царит в краях лесных племён. Как только поблизости освобождаются новые земли, каждый народ спешит поскорее захватить их.

И вот чему свидетелями были наши посланцы, когда переехали реку и поселились в палатке на вырубке.

Однажды тёплым солнечным утром послышалась как бы отдалённая трескотня ружейной перестрелки. Наши лескоры поспешили туда.

Оказалось, ели уже начали наступление: они посылали свой воздушный флот захватить освободившиеся земли.

Солнце нагрело крупные шишки елей — и пошла трескотня. Шишки одна за другой лопались. Каждый раз при этом раздавался выстрел, как из маленького, игрушечного пистолета.

Плотные чешуйки шишек разом оттопыривались. Шишки открывались, и, как из тайного военного убежища, из них вылетали крошечные планёрчики-семена. Их подхватывал ветер и, кружа, то опуская, то поднимая, уносил по воздуху.

На каждой ели были сотни шишек. В каждой шишке пряталась сотня планёрчиков-семечек. Мно-

жество их несло по воздуху и опускалось на вырубку.

Но еловые семечки тяжеловаты и только об одном крыле. Слабый ветер не мог нести их далеко, они падали на землю, не долетев и до половины большой вырубки. Только через несколько дней, когда подул сильный ветер, еловым планёрчикам удалось занять всю свободную землю.

Ещё ударили холодные утренники. Они грозили насмерть заморозить нежные семена. Но полил тёплый весенний дождь, земля размякла и приняла в себя маленьких переселенцев.

Пока племя елей занимало вырубку, осины за рекой цвели. В пушистых серёжках у них только ещё начинали зреть семена.

Прошёл месяц. Близится лето.

В мрачном краю елового племени начался весёлый праздник. На ветвях у них зажглись красные свечи — молодые шишки. Ели разубрались золотыми серёжками, торчащими в тёмно-зелёной хвое лап. Ели цветут: спокойно готовят семена впрок, на будущий год.

Нынешние их семена под землёй на вырубке набухают тёплой вешней водой. Им подходит уже срок молодыми деревцами вылезать на свет.

А берёзы ещё и не начинают цвести.

Корреспонденты наши уверены, что новая земля окончательно завоёвана елями, другие лесные племена опоздали.

Войны не предвидится.

К следующему номеру «Лесной газеты» редакция рассчитывает получить новое подробное донесение от своих посланцев.





КОЛХОЗНЫЙ КАЛЕНДАРЬ

Только снег сошёл, колхозники выехали в поля на тракторах. Тракторы пахут, тракторы боронят, тракторы, если привязать к ним стальные когти, и пни корчуют, — расчищают под поля новые земли.

Сразу за тракторами, деловито переваливаясь с ноги на ногу, шагают иссиня-чёрные грачи; подалее скачут серые вороны, белобокие сороки: плугом и бороной выворачивает из земли червей, жуков, их личинки — птицам на закуску.

Поле вспахано, взборонено, — трактор уже тащит по нему сеялку. Из сеялки ровными рядами сыплется в землю отборное зерно.

Первым делом сеют у нас лён, потом нежную пшеницу, потом овёс и ячмень — яровые хлеба.

А хлеба озимые — рожь и пшеница — поднялись уже от земли на добрую четверть: они посеяны и взошли еще с осени, перезимовали под снегом и теперь дружно пошли в рост.

На утренней и вечерней заре в весёлых зеленях не то невидимая телега скрипит, не то громадный сверчок чирикает:

— Чирр-вик! Чирр-вик!

Но это не телега, не сверчок:

это кричит красивый полевой пестушок — серая куропатка.

Он весь серенький с белыми пестринками, а горло и щёки у него оранжевые, бровки красные, ножки жёлтые.

Где-то в зеленях его жена — куропаточка — уже устраивает себе гнездо.

Зазеленела и свежая травка в лугах. И вот уж колхозных ребят будит в избах на рассвете громкое ржанье, мычанье, бляенье: пастухи начали выгонять в луга стада коров и овец.

Станных всадников видят иногда на лошадах и коровах: галок и скворцов. Корова идёт, а маленький крылатый всадник тюк её носом в спину, тюк, тюк! Корова могла бы смахнуть его хвостом как муху, но не сгоняет, терпит. Почему?

Да очень просто: маленький всадник не тяжёл, а свою пользу приносит. Скворцы и галки выклевывают из шкур коров и лошадей личинок оводов и яички, отложенные мухами в стёртые и пораненные места.

Давно уже проснулись, жужжат толстые мохнатые шмели, летают тонкие блестящие осы. Пора и пчёлам на свет.

Колхозники достали составленные на зиму в омшаники, в подвалы ульи и выставили их на пасеки. Из летков вылезли золотокрылые пчёлки, посидели на солнышке, обогрелись, расправились, — полетели за сладким цветочным соком, за первым взятком о м.

ПОСАДКА ЛЕСА В КОЛХОЗАХ

В колхозах нашей области весной посажено несколько тысяч гектаров леса. В ряде мест заложены новые древесные питомники площадью от 10 до 50 гектаров каждый.

ЛенТАСС

К О Л Х О З Н Ы Е Н О В О С Т И

Сообщила Н. Павлова

НОВЫЙ ГОРОД

вырос за вчерашний вечер вблизи фруктового сада. Все дома в нём — стандартные. Говорят, их не построили, а принесли на носилках. Жители города, радуясь тёплому дню, дружно высыпали на прогулку. Они кружатся в воздухе над крышами своих жилищ и запоминают свою улицу и дом.

ПРАЗДНИК

Если бы картошка умела петь, вы бы услышали сегодня самую весёлую из всех песен. Сегодня великий картошкин праздник: её повезли в поле. Бережно уложили в ящики, поставили их на машины и повезли.

Почему бережно? Почему в ящики, а не в мешки?

Да потому, что каждая картошина уже с ростками. Какие они чудесные: коротенькие, толстенькие, пушистые, загорелые. Внизу они широкие, и тут полно беленьких бугорков: корешки пробиваются, а к верхушке ростки остеренькие, и там видны крошечные листочки.

ЗАГАДОЧНЫЕ ЯМЫ

На пришкольных участках ещё с осени были зачем-то вырыты ямы. В них попадали лягушки и думали, что это устроены такие ловушки специально для них.

А сейчас даже лягушкам стало ясно: ямы были приготовлены для фруктовых деревьев.

В каждую яму ребята посадили по одной яблоне, груше, сливе или вишне.

В середину ямы вбили кол, и к нему осторожно подвязали молодое деревцо.

МАНИКЮР

Колхозный спецпарикмахер делает маникюр коровам. Он им чистит и подрезает копыта на всех четырех ногах. Скоро эти ноги пойдут на пастбище, и они должны быть в полном порядке.

НАЧАЛИСЬ ПОЛЕВЫЕ РАБОТЫ

На полях день и ночь грохочут тракторы. Ночью они работают в одиночку, а с утра к каждому

трактору самовольно прикрепляется стайка грачей. Грачи стараются вовсю, но едва успевают подбирать вывороченных дождевых червей.

Вблизи рек и озёр за тракторами следуют не чёрные стаи грачей, а белые стаи чаек: чайки тоже большие любители червей и жучьих личинок, зимовавших в земле.

УДИВИТЕЛЬНЫЕ ПОЧКИ

На некоторых кустах чёрной смородины видны удивительные почки: очень крупные и совершенно круглые. Некоторые из них раскрылись и походят на крошечные кочны капусты. Заглянули мы в такую почку через лупу да и ахнули! Там так и кишат отвратительные существа: длинные, сгорбленные; перебирают ногами, шевелят усами.

Вот отчего так вздулись почки: в них зимовали клещики. Клещики — самые страшные враги чёрной смородины. Они и почки губят, да еще заразу на куст переносят, и от этого он перестаёт приносить ягоды.

Если вздутых почек на кустах немного, нужно все их поскорее собрать и сжечь, пока клещики еще

не расплозились. А те кусты, где больных почек много, придётся уничтожить.

УДАЧНЫЙ ПЕРЕЛЁТ

В колхоз «Первое Мая» прилетели рыбки — годовалые карпы. Они прилетели на самолёте в низеньких деревянных ящиках. И хотя рыбам по небу летать не полагается, все они живы, здоровы и уже весело плавают в колхозном пруду.

ЛЕСНАЯ КОПИЛКА *

Широко раскинулись поля. Сколько лесов встанет, чтобы укрывать их от ветра! Знают ребята нашей школы о большом государственном деле — о посадке лесных полос. Вот почему весной в 6«а» классе появляется огромный ящик — лесная копилка. В неё сыпают и семена клёна, и берёзовые серёжки, и плотные коричневые жёлуди... Ребята приносили семена вёдрами. Витя Толкачёв, например, одних только семян ясеня собрал десять килограммов. Полным-полна была осенью лесная копилка, и все сборы мы сдали для закладки новых древесных питомников.

Рина Полякова

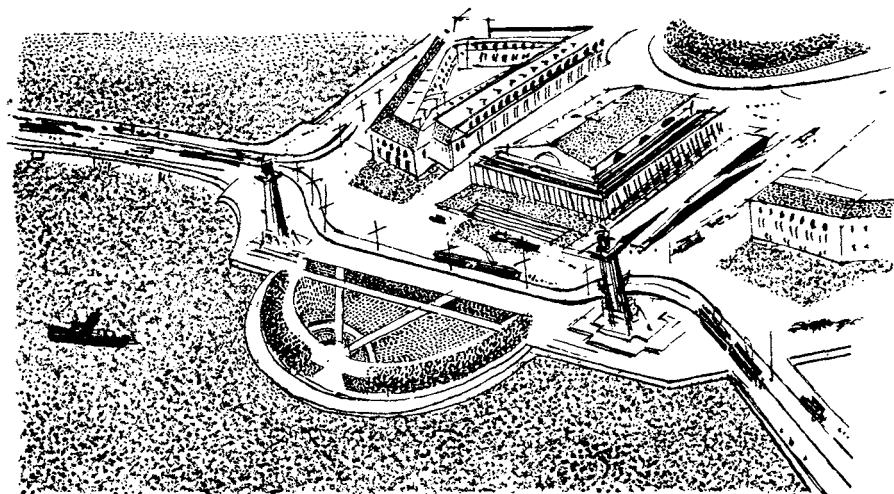

НЕДЕЛЯ ЛЕСА

Сошёл давно снег. Оттаяла земля. По городу и области началась Неделя леса. Дни весенних посадок деревьев и кустарников превратились в праздник древонасаждения.

На пришкольных участках, в садах и парках, около домов, на дорогах — везде копошатся ребята, подготавливают места для посадок.

Десятки тысяч черенков плодовых деревьев приготовила станция юных натуралистов Невского района.

20 000 молодых саженцев елей, тополей, клёнов выделил древесный питомник школам Приморского района.

ЛенТАСС

КУ-КУ!

Утром пятого мая в пригородном парке раздалось первое «ку-ку!»

А через неделю тёплым, тихим вечером вдруг засвистел кто-то в кустах — приятно так, сочно. Сначала тихо, потом погромче, потом разошёлся да как засвищет, защёлкает, как пойдёт сыпать дробным горохом!

Тут уж всем стало ясно, что это — соловей.

В САДАХ И ПАРКАХ

Деревья окутала нежная, как лёгкий пар от дыхания, прозрачная зелёная дымка.

Она исчезнет, как только начнут распускаться первые клейкие листья.

Появилась большая красивая бабочка траурница. Вся бархатисто-коричневая с голубыми пятнами и белыми, выцветшими концами крыльев.

Ещё вылетела интересная бабочка. Она похожа на крапивницу, но поменьше её и не такая яркая, коричневатая. Крылья у

неё сильно изрезанные, с будто рваными краями.

Поймай её и разгляди. Снизу на крыльях у неё белая буква «с» («це» латинское, вроде нашей буквы «эс»). Можно подумать, что кто-нибудь нарочно метит этих бабочек белой буквой.

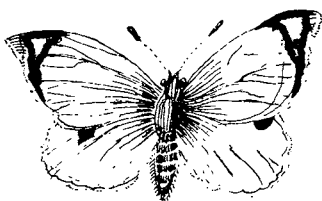

Научное название их — «Це белое».

Скоро появятся и белянки-бабочки: брюквенница, капустаница.

СЕМИДЫРКА

Странная рыба попадает в ручьях и реках по всей нашей стране, от Ленинграда до Сахалина. Узкая, длинная, — с первого взгляда примешь её за змею. Плавников по бокам тела у неё нет — только на спине у хвоста. И когда



она плывёт, то извивается, как змея. А кожа у неё дряблая, без чешуи, и вместо обыкновенного рыбьего рта у неё круглая дыра воронкой — присоска. Поглядишь на эту присоску и подумаешь, что это не рыба вовсе, а громадная пиявка.

В деревнях её зовут семидырка, потому что у неё по бокам тела, позади глаз семь дыхательных щёлок.

Личинки семидырки, пескорои, похожи на вьюнов. Ребята часто ловят их для наживки на жерлицы — ставить на крупную хищную рыбу.

Бывает: присосётся семидырка к большой рыбе и путешествует с ней по реке, — никак та от неё освободиться не может.

И ещё рассказывают рыбаки, будто семидырка присасывается к подводным камням. Присосётся и давай извиваться, дрыгать, дёргать всем телом. Камень и съедет с места: очень сильная рыба. В ямку на дне, где лежал камень, семидырка мечет свою икру.

По-учёному эта удивительная рыба-пиявка называется речная минога.

На вид-то она не очень приятна, но слегка поджаренная да с уксусом — объеденье!

УЛИЧНАЯ ЖИЗНЬ

По ночам на окраины города начались налёты летучих мышей. Не обращая внимания на прохожих, они гоняются в воздухе за комарами и мухами.

Прилетели ласточки. Их у нас три вида: касатка — с длинным хвостом вилочкой и рыжеватым пятном на горле, воронёк — с коротким хвостом и белым горлом и

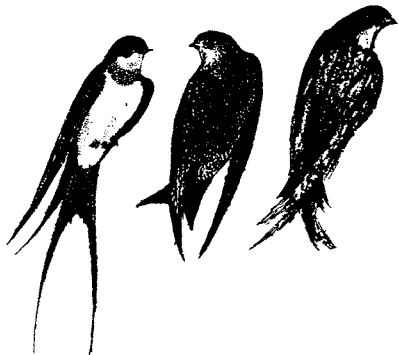

береговушка — маленькая, серовато-бурая, с белой грудью.

Касатка свои гнёзда делает в деревянных постройках на окраинах

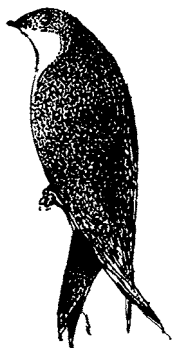

города, воронок лепит гнёзда прямо на каменных домах, а береговушка выводит птенцов в норках по обрывам.

Не скоро после ласточек появятся стрижи. Их легко отличить от ласточек: они с пронзительным визгом режут воздух над крышами. Они кажутся сплошь чёрными. А крылья у них не углом, как у ласточки, а полукругом, серпом.

Появились комары-кусаки.

Из дневника юнната

ГРИБНОЙ СНЕГ

20 мая. Вдруг пошёл снег при ярком утреннем солнце и голубом — на востоке — небе. Блестящие светляки — снежинки — легко и медленно порхают в воздухе.

Не напугаешь, зима, — ненадолго твой снег теперь! Он как летом грибной дождь: сквозь него улыбается солнце, и только скорей растут под ним грибы. Долетит до земли и растает.

Пойду-ка за город, в лес: может быть, мне там радость.

Может быть, примечу под тающим на земле снежком коричневые морщинистые головки первых вкусных ранневесенних грибов — сморчков и строчков.

Лескор В е р и к а

КРЫЛАТЫЕ ПАССАЖИРЫ НА САМОЛЁТАХ

О присутствии маленьких крылатых пассажиров в самолётах можно было догадываться лишь по ровному гудению. В двухстах удобных кабинах — фанерных коробках — находились кавказские пчёлы. Самолёты доставили с Кубани в Ленинград восемьсот пчелиных семей.

На время пути маленькие пассажиры были обеспечены продовольственным мёдом.

Н. Иванченко

ЧАЙКИ В ГОРОДЕ

Как только вскрылась Нева, над ней показались чайки. Они совсем не боятся пароходов и городского шума и на глазах у людей

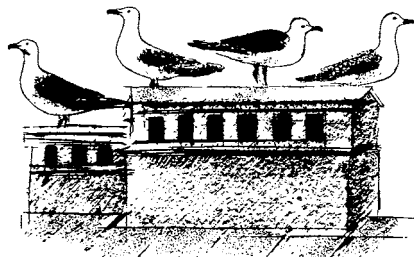

спокойно таскают из воды рыбешку.

Когда чайки устают летать, они усаживаются прямо на железные крыши домов и сидят, отдыхают.

СЛЁТ ЮНЫХ МИЧУРИНЦЕВ

Школьники Ленинградской области приехали в гости к Ивану Владимировичу Мичурину.

Иван Владимирович рассказал своим юным гостям, как они могут помочь взрослым в великом преобразовании природы.

Об этом и вспомнили ленинградские мичуринцы, когда собрались на свой очередной слёт. Свыше 35 тысяч юных мичуринцев города Ленина и Ленинградской области прислали на слёт своих делегатов. Весной они повесили более 45 тысяч дуплянок, посадили 200 тысяч плодовых деревьев, ухаживали за деревьями, оберегали зелёных друзей и колхозные посевы.

ЛенТАСС

ОТКРЫТОЕ ПИСЬМО КО ВСЕМ ПИОНЕРАМ И ШКОЛЬНИКАМ ЛЕНИНГРАДА И ОБЛАСТИ

Мы слышали, что пионеры и школьники многих школ области хорошо набивают чучела, что у них богатые коллекции минералов и насекомых, большие гербарии растительности Ленинградской области. Школы области могли бы поделиться с нами этими наглядными пособиями. А мы, пионеры городских дружин, в свою очередь, послали бы им образцы коллекций и гербариев, которые мы привезли из разных районов Советского Союза.

Мы уже начали собирать гербарий весенних цветов. В дни летних каникул под руководством учителей и пионервожатых мы ближе познакомимся с природой родного края, соберём много новых ценных коллекций для родной школы. Каждому из нас хочется сделать больше для школы.

После каникул, когда, отдохнувшие, загорелые, мы опять соберёмся в классах и учитель на уроке ботаники или зоологии станет объяснять новое, используя наши коллекции и гербарии, — какое приятное чувство испытает каждый из нас!

Советы многих пионерских дружин города решили, что все отряды и звенья должны включиться в работу по сбору образцов камней, насекомых и растений для пополнения школьных музеев и кабинетов естествознания.

Мы будем обмениваться нашими экспонатами с дружинами и отрядами школ других областей, и тогда кабинеты наших школ ещё больше обогатятся учебными наглядными пособиями.

РАССКАЗЫ

КИТА

ВЕЛИКАНОВА



В редакцию «Лесной газеты» пришёл небольшого роста мальчик.

— Здрав-те! — бойко поздоровался он. — Я Кит Великанов, юннат. Примите меня, пожалуйста, в специальные корреспонденты «Лесной газеты». Я здорово умею рассказывать лесные враки.

— Странная у вас специальность, — удивились мы. — Но нам ва-шего товара не требуется: мы печатаем только правду.

— Как так — «не надо»? А разве вам не надо, чтобы ваши чита-тели думали, когда читают «Лесную газету»?

— Мы думаем, что они думают.

— Хэ! А я думаю, что они думают, что вы думаете за них, а по-тому они думают, что им думать нечего. Напечатано у вас в первом номере: «Жалуются птицы на кошек и мальчишек, что разоряют их гнёзда»? Напечатано! А они — птюшки-то — тварюшки бессловесные, они, бедняги, плачут слезами невидимыми и словами совершенно ни-кому не жалуются. А читатели беспрерывно подумают, что так-таки словами и пришли жаловаться в редакцию «Лесной газеты». Я их знаю! Сам читатель!

— Ну уж, ну! Наши читатели отлично понимают, что птицы не разговаривают на человеческом языке.

— Ну и пусть! Всё равно они не умеют анализатически... это, как его!.. критикатически подходить к биологическим фактам. Вот я и придумал такую игру, чтобы им было над чем подумать.

— А-а, так у вас игра. Это другое дело! Покажите.

Мальчик вынул из кармана помятую тетрадку и положил перед нами.

Всем нам рассказ показался интересным и полезным. Мы взяли его у Кита и просили приносить ещё.

Потом оказалось, что это тот самый Кит Великанов, который вы-ступает по ленинградскому радио.

Редакторы радио рассказали нам, что Кит — отличный юннат, очень наблюдательный и сообразительный, правдивый, смелый и ве-сёлый.

Только у него в характере — всё немножко преувеличивать. Он даже себя увеличил: настоящее-то его имя — Тит Малышкин, а он переименовал себя в Кита Великанова. Он любит посмеяться, шутя обмануть, — но в конце концов всегда сам себя, что называется, вы-водит на чистую воду, разоблачает и говорит чистую правду.

Все необходимые разъяснения к своим рассказам Тит даст в конце книги. А читать его рассказы просим наших читателей собираться, по возможности, группами — кружком или классом. Как только в рассказе встретится какое-нибудь биологическое наблюдение, сооб-щение или даже соображение или приключение, — ставьте у себя на

бумажке одну из двух букв — смотря по тому, как вы расцениваете сообщённый в рассказе факт. Если думаете, что это правда, ставьте букву П («правда»); если не верите тому, что сообщил Кит, — ставьте букву В («врака»).

Против всех записанных букв, после «разъяснений Кита Великанова» ставьте указанные за оценку очки, — и так соревнуйтесь между собой.

В каждом из рассказов Кита десять фактов, которым надо дать оценку. Всего четыре рассказа. Итого, если все сорок фактов расценишь правильно и заработаешь наибольшее из всех возможных количество очков, получишь ПЕРВЫЙ ПРИЗ и с ним — ЗВАНИЕ ПЕРВОГО МУДРЕЦА И РАЗОБЛАЧИТЕЛЯ ВРАК. Чтобы получить ВТОРОЙ ПРИЗ и звание ВТОРОГО МУДРЕЦА, надо получить тридцать очков, а ТРЕТЬЕГО — двадцать очков.

ДЕСЯТЬ МОИХ НАБЛЮДЕНИЙ

В это воскресенье я встал рано-рано: решил поехать за город, посмотреть, что там у них делается — в животном и растительном мире.

Только добежал до Невы, — батюшки-светы! — что за чудо: летают над водой две большие чайки необыкновенного цвета: снизу и сверху белые как снег, а крылья чёрные-чёрные — как приставные!

А под самым мостом дикие утки плавают. Праз! — и нырнули!

Вода прозрачная — мне с высоты, с моста-то, хорошо видно: нырнули — и поплыли под водой, как по воздуху! Что за чудо: крыльями машут, быстро мчатся под водой!

Подивился я на такие чудеса — побежал дальше. Бегу, сам про себя старинную школьную песенку напеваю:

«Чепуха, чепуха,
Это просто враки!
Молотками на печи
Сено косят раки!»

Ну, в электричку сел, до знакомой станции быстро доехал, — тут сразу — лес, а за ним — море, Финский залив.

На море крик стоит: пролёт водоплавающей птицы в самом разгаре. Залез я на дерево, чтоб видней было, — бинокль к глазам... и чуть его не выронил: пятнадцать штук чёрных как уголь лебедей!

Гром и молния! Видал ли кто-нибудь, кроме меня, конечно, эдакую красоту под самым городом Ленинградом! Вот это мне так повезло!

Глядь, а тут ещё к лебедям и дикие гуси подсаживаются. Целое стадо. И у каждого со спины, — можете себе представить! — срывается стаячка ласточек и стрижей. Весь воздух сейчас же наполнился снующими по всем направлениям легкокрылыми гостями.

Прилетели, милые! Большие, сильные гуси принесли их из-за моря на своих широких крыльях. Вот спасибо им! Мы так их ждём!

Да, пора уж, пора! Я оглянулся на лес, — там в полном цвету, распространяя вокруг себя сладкий медовый дух, стоят высокие

липы. Всюду на пригорках цветут блестящие чёрные цветы, — забыл их название. И то и дело доносятся до меня нежные блеющие песни барашков. Вы, конечно, знаете, что весной барашки у нас поют хвостиками?

Долго сидел я на дереве — наслаждался весенними звуками, ароматами, красками... Вдруг вижу: пробирается между кустов что-то белое... Я сперва думал — заяц-беляк. Потом смотрю — нет, что-то поменьше... Вижу — птица какая-то... И не чисто белая, а с большими желтоватыми пятнами.

«Эге! — сообразил я. — Да ведь это та наша птица, которая белоснежный свой зимний наряд, как заяц, меняет на летний — цветной!»

Но время близилось к полудню. Я уже проголодался. Я слез с дерева и побежал на станцию. Какие-то тени мелькали в лесу. Я думал: это носятся над деревьями ласточки. Пригляделся — а это летучие мыши! Тоже, значит, повылезли и они из своих зимних убежищ.

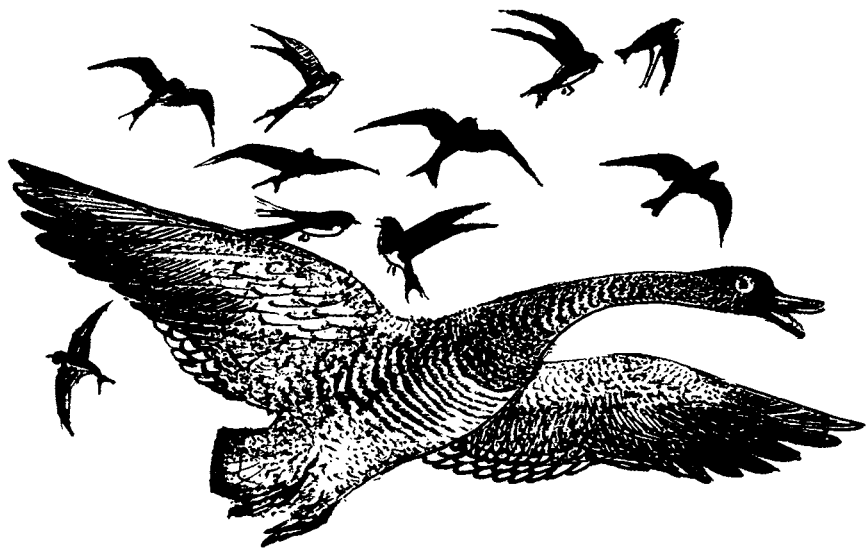

И уже на опушке леса, перед самой станцией электрички, мне удалось сделать десятое интересное наблюдение, точнее — находку: я нашёл и собрал под кусточками полную кепку вкусных грибов!

И мама сварила мне их к ужину.

Кто разгадает, какое из этих моих наблюдений всамделишное, какое — неправдышное, — получит два очка.

А бывают и полуправдышные наблюдения — вот сами увидите, когда прочтёте мои «Разъяснения» в конце книги! — за разгадку таких — одно очко.

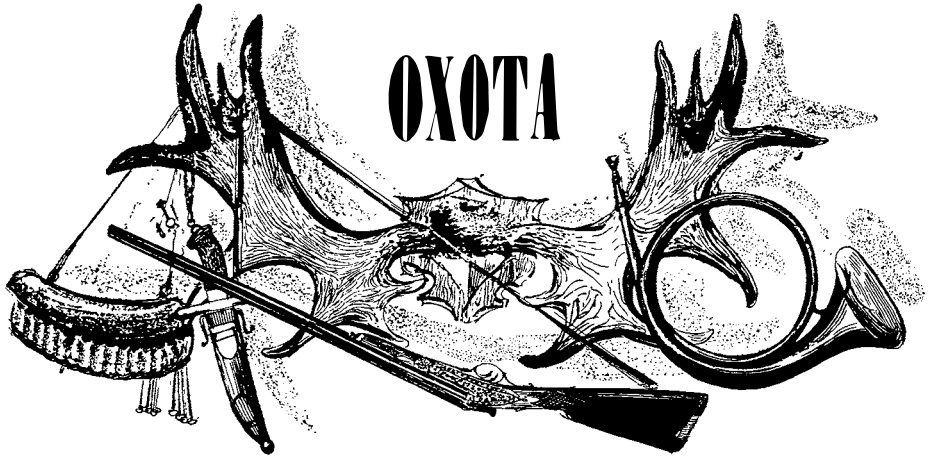

ЗА УТКАМИ НА МАРКИЗОВУ ЛУЖУ

НА РЫНКЕ

В эти дни на рынках Ленинграда продают диких уток самых разнообразных пород. Попадаются и совсем чёрные утки, и утки, очень похожие на домашних, и очень крупные утки, и совсем маленькие. У одних длинные, острые, как шило, хвосты, у других широкие — лопаточки — носы, у третьих носы узенькие.

Беда, если покупает дичь непонимающая хозяйка: купит, принесёт домой, зажарит утку, — а есть никто не станет: от неё рыбой несёт. Купила, значит, на рынке нырковую утку, которая рыбой питается, крохалю, или даже совсем не утку — нырца-поганку.

А опытная хозяйка сразу нырка от хорошей утки отличит — только на задний, самый маленький палец птицы взглянет.

У нырков и нырцов этот палец с большим кожным отростком, а у речных «благородных» уток отросток на нём маленький.

НА МАРКИЗОВОЙ ЛУЖЕ

Много разных уток попадает весной на рынок. А ещё больше их в это время на Маркизовой Луже.

Маркизовой Лужей исстари зовётся часть Финского залива между устьем Невы и островом Котлином, где Кронштадт. Тут любимая охота ленинградских охотников.

Сходите на речку Смоленку. На берегу её, у Смоленского кладбища, вы увидите странной формы белые или цвета воды лодки.

Дно у них совсем плоское, нос и корма загнуты кверху, и вся лодка невелика и непомерно широка. Это — охотничьи челны.

Может быть, под вечер вам посчастливится увидеть и охотника. Он столкнёт свой чёлн в речку, положит в него ружья и другие вещи и поплывёт по течению, гребя одним кормовым веслом — правилкой.

Через двадцать минут охотник в Маркизовой Луже.

Нева давно освободилась от льда, но в заливе еще большие льдины. Быстро летит к ним челнок по серым волнам.

Вот, наконец, он у льдины. Охотник причаливает, выходит на лёд. Натягивает на себя поперх меховой куртки белый халат. Потом вытаскивает из челна подсадную утку, пускает её в воду на привязи, а конец верёвки укрепляет на льдине. Утка сразу начинает кричать.

Охотник садится в чёлн и отъезжает от неё.

УТКА-ПРЕДАТЕЛЬНИЦА И ХАЛАТ-НЕВИДИМКА

Ждать недолго.

Вот вдаль поднялась с воды утка. Это — дикий селезень. Он услышал призыв утки, летит к ней.

Не успел подсесть к ней, — выстрел, другой — и селезень шлёпается в воду.

Подсадная утка хорошо знает своё дело: она орёт и орёт, как нанятая.

На её призывный крик с разных сторон летят селезни.

Они видят только её, не замечают белого челна и белого охотника в халате у края белой льдины.

Охотник стреляет и стреляет. Селезни разных пород попадают к нему в чёлн.

Стая за стаей утки валом валят по Великому морскому пути. Солнце опустилось в море. Исчезли очертания города: зажглись в той стороне огоньки.

Больше нельзя стрелять: темно.

Охотник сажает подсадную утку в чёлн, крепко зацепляется якорем-кошкой за льдину, вплотную прижимает чёлн к её краю (чтобы не разбило волной).

Пора подумать о ночлеге.

Поднялся ветер. Тучами заволокло небо. Темь — хоть глаз коли.

ДОМ НА ВОДЕ

Охотник укрепляет деревянные дужки на бортах челна, развязывает палатку и натягивает её на дужки. Вот он зажёл примус, зачерпнул чайником воды из моря (вода в Маркизовой Луже невяская, пресная) и поставил её кипятиться.



Дождь барабанит по палатке.

Но что охотнику дождь: палатка непромокаемая. В ней сухо, светло и тепло: керосиновый примус греет, как печка.

Охотник пьёт горячий чай, закусывает сам, кормит свою помощницу-утку. Курит.

Весенняя ночь проходит быстро. Опять уже на небе светлая полоса. Она растёт, ширится. Тучи сходят. Ветер утих. Дождь перестал.

Охотник выглядывает из палатки.

Вдали темнеют берега. Но ни города, ни его огней не видно: за ночь льдину угнало ветром далеко в открытое море.

Плохо: долго придётся грести до города. Ладно хоть, что ночью не налетела на льдину другая льдина: тогда бы в щепки растёрло челнок между глыбами льда, и охотника смяло бы в лепёшку.

Скорей за дело!

НА ЛЕБЕДЕЙ

Опять орёт, надрывается на воде подсадная утка. Но теперь рядом с ней качается на волнах большой белый лебедь. Он не кричит, потому что он — чучело.

Налетают утки. Охотник стреляет.

Вдруг откуда-то сверху донёсся до него словно звук далёкой трубы:

— Кру-руу, кру-руу, руу, руу! . .

К подсадной, свистя крыльями, опускаются дикие утки — целая стая. Но охотник даже не взглянул на них.

Он живо переменяет патроны в ружье. По-особенному сложил руки, поднёс ко рту и дует в них, манит:

— Кру-руу, кру-руу, руу, руу, ру! . .

Высоко-высоко, под самыми облаками, растут, увеличиваются три тёмные точки. Трубные клики слышны всё ясней, громче, оглушительнее.

Охотник уж не отвечает на них: близкий крик лебедя не передашь похоже голосом.

Теперь видно: медленно, редко махая тяжёлыми крыльями, спускаются к льдине три белых лебедя. В лучах солнца их крылья блещут серебром.

Всё ниже, ниже — широкими, плавными кругами.

Они заметили сверху лебедя у льдины, думают — он их зовёт. Они летят к нему: он, верно, выбился из сил или ранен, отстал от своих.

Еще круг, ещё. . .

Охотник сидит не шевелясь, водит одними глазами — следит, как, вытянув длинные шеи, громадные белые птицы то приближаются, то отдаляются от него.

УБИЙСТВО

Ещё круг, — теперь лебеди плывут в воздухе совсем низко, совсем близко от белого челна.

Бумм! . . — длинная шея переднего лебедя повисла плетью.

Бумм! . . — второй лебедь, перевернувшись в воздухе, грузно падает на льдину.

Третий взмыл и быстро исчезает вдали.

Редкая выпала удача охотнику! Теперь — живой домой.

Но не так еще просто добраться до города.

Густой туман собирается над Маркизовой Лужей. В десяти шагах ничего не видно.

Глухо доносятся из города фабричные гудки. То тут, то там, — никак не поймёшь, куда ехать.

С лёгким стеклянным звоном о борта челнока разбиваются тонкие льдинки.

Шуршит под носом «сало» — мелкий ледок.

А ну как со всего хода да налетишь на большую крепкую льдину?

Чёлн опрокинется — и кувырк ко дну!

НА СЛЕДУЮЩИЙ ДЕНЬ

На Андреевском рынке толпа с любопытством разглядывает двух снежно-белых огромных птиц. Они свисают с плеча охотника, почти касаясь клювами земли.

Ребятишки обступили охотника, расспрашивают:

— Дяденька, где эдаких настрелял? Разве у нас такие бывают?

— На север летят, — гнёзда там вить будут.

— Во, должно быть, гнездища громадные-то!

А хозяйки другим интересуются:

— Скажите, а кушать их можно? Они рыбой не пахнут?

Отвечает им охотник, а в ушах у него всё еще трубные клики живых лебедей, свист быстрых утиных крыльев, лёгкий звон разбивающихся о челнок льдинок. . .

Рассказано это про старые времена.

По-прежнему весной над Ленинградом пролетают лебеди, звучат из поднебесья их громкие, трубные клики. Но стало лебедей меньше, гораздо меньше, чем прежде. Уж очень постарались охотники: каждому хотелось добыть такую громадную, великолепную птицу. И сильно повыбили лебедей.

Теперь стрелять лебедей у нас запрещено строго. Кто убьёт лебедя, с того штраф, и не малый.

А уток на Маркизовой Луже бьют по-прежнему: их много.

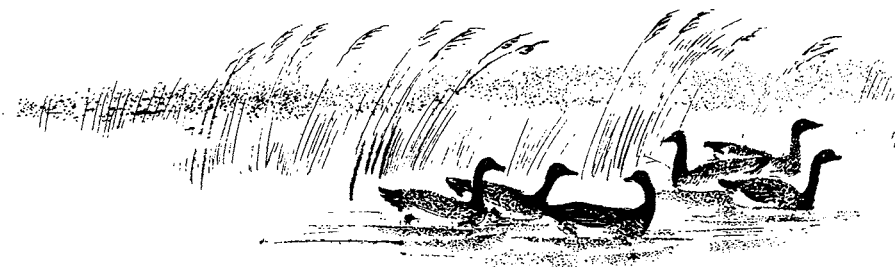

Бей
ответом
прямо
в цель!

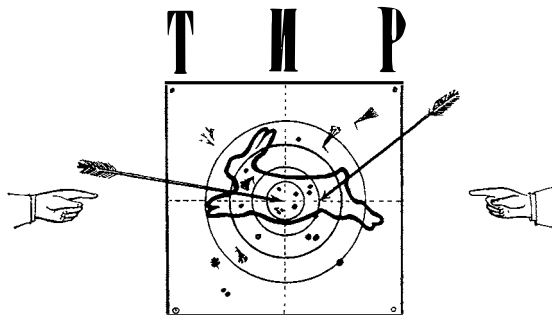

Бей
ответом
прямо
в цель!

СОСТЯЗАНИЕ ВТОРОЕ

1. Когда чёрен — куслив и задорен, а покраснеет — сейчас же и присмирееет.
2. Какие съедобные грибы появляются первыми?
3. Зачем грачи ходят по полю за пахарем?
4. Чем сорочье гнездо отличается от вороньего?
5. Каких пауков называют «бродягами»?
6. Кто раньше прилетает к нам — стрижи или ласточки?
7. Где устраивают себе гнёзда скворцы, для которых не хватило скворечен?
8. Зачем скворцы и галки катаются верхом на коровах, овцах и лошадях?
9. Отчего домашние утки и гуси весной начинают вдруг тоскливо кричать и приходят в сильное возбуждение?
10. Какие птицы страдают от весеннего разлива?
11. На каких рыб в весенний разлив запрещается охота с ружьём?
12. Кто больше боится холода — птицы или гады?
13. Каким местом прикреплён язык лягушки?
14. Здесь нарисованы крылья двух птиц. Одна из них живёт в лесной чаще, а другая — на больших открытых пространствах. У какой какое крыло?
15. Шило-вилло-мотовило, по-немецки говорило, — спереди шильце, сзади вильце, на спине синее суконце, сысподу бело полотенце.
16. Отворились двери без петельек, забегали собачки бесхвостые.
17. Чёрен, да не бык, шесть ног без копыт, летит — воет, а сядет — землю роет.
18. В мае месяце появился не рак, не рыба, не зверь, не птица, не человек. Нос долог, голос тонок, летит — кричит, сядет — молчит. Кто его убьёт, тот свою кровь прольёт.
19. Один льёт, другой пьёт, третий растёт.
20. По земле не хожу, вверх не гляжу и гнезда не вью, а детей вывожу.
21. Весь мир кормлю, а сама не ем.
22. Появились бубенчики, распустились колокольчики.
23. Без крыльев летят, без ног бегут, без паруса плывут.
24. Четыре ходаста, два бодаста, седьмой хлестун.

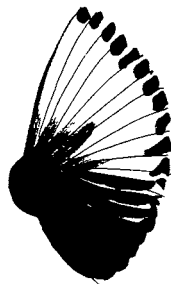

ОБЪЯВЛЕНИЯ

Редакция «Лесной газеты» объявляет конкурс под названием:

ОСТРОГЛАЗ

Объявляется испытание первое

под названием

„КТО ЛЕТИТ?“

Пролетают в небе большие птицы. А как узнать — какие?



Вот очень большая белая птица с длинной-длинной шеей, крылья позади, хвоста мало, ног не видно. Кто это?

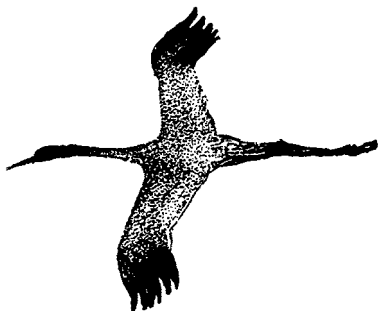

Крылья посередине, спереди шея, как палка. Кто это?



Крылья горбом, ноги сзади, как палка, а шея с головой — как поваленный на спину вопросительный знак. Кто это?



Похожая на первую птица, но меньше, серая, шея покороче. Кто это?

Кто хочет получить почётное звание Остроглаза, должен внимательно изучить рисунки, которые мы даём в отделе объявлений, а потом научиться узнавать всех нарисованных здесь птиц и зверей в лесу, в поле, на воде и в воздухе по их силуэтам, следам и другим указанным признакам.

ГОТОВЬТЕ КВАРТИРЫ

Наши маленькие друзья, знаменитые истребители вредных насекомых — певчие птицы — ищут сейчас себе помещения для вывода птенцов.



Горячо просим читателей помочь им, приготовить для них квартиры.

Где выпал гнилой сук из дерева, там образуется впадина. Её легко углубить и превратить в дупло. Так же легко делать дупла в трухлявых стволах старых деревьев. Такие дупла охотно займут синицы, горихвостки, мухоловки-пеструшки и другие мелкие дуплогнёздики — маленькие совы, чёрный дятел.

Для птичек, гнездящихся на кустах, хорошо перевязывать ветви кустов снопом, как показано здесь на рисунке.

Для гнездящихся в полудуплах серых мухоловок и красногрудых зарянок сколачивайте полудуплянки, вот такие:

А для сычей и галок такие дуплянки — лежаки:



ЗАПИСЫВАЙТЕСЬ

**В ОБЩЕСТВО СПАСЕНИЯ НА ВОДАХ ЗАЙЦЕВ, ЛИСИЦ,
БЕЛОК, КРОТОВ И ПРОЧИХ СУХОПУТНЫХ ЗВЕРЕЙ**

За спасение утопающих выдаётся
медаль имени Дедушки Мазаля.
(Смотри сочинения Н. А. Некрасова.)

Медали делают сами юннаты из кружков папки, обёрнутых золотой или серебряной бумагой.

Золотая медаль выдаётся по постановлению кружка юннатов за спасение крупных зверей (лосей, косуль и т. д. — до лисиц включительно).

Серебряная — за спасение зверьков (зайцев, белок, кротов, ежей и т. д.).

ЛЕСНАЯ ГАЗЕТА

№ 3

МЕСЯЦ ПЕСЕН И ПЛЯСОК

(ТРЕТИЙ МЕСЯЦ ВЕСНЫ)

С 21 мая по 20 июня

Солнце вступает в знак Близнецов II



СОДЕРЖАНИЕ № 3-го

ГОД — СОЛНЕЧНАЯ ПОЭМА: МАЙ.
ВЕСЕЛЫЙ МЕСЯЦ МАЙ
ЛЕСНЫЕ ПРОИСШЕСТВИЯ

Лесной оркестр. — Гости. — Голос в поле. — Рыбьи голоса. — Под крышей. — Ночью в лесу. — Игры и пляски. — Последние птицы. — Дергач. — Кому смех, кому слёзы. — Белка лакомится мясным. — Наши орхидеи. — Ищи ягоды! — Жук-карапузик. — Гнездо воронков. — Гнездо мухоловок-пеструшек.

ВОЙНА В ЛЕСУ
КОЛХОЗНЫЙ КАЛЕНДАРЬ

ГОРОДСКИЕ НОВОСТИ

Лоси в Ленинграде. — На человеческом языке. — Гости из глубины океана. — Гостья с моря. — Живое облако. — Погонный шагает по городу. — Иди по грибы. — Пробные полёты. — Новый зверь в Ленинградской области. — Эхолот летучей мыши. — Крот.

ОХОТА

ТИР. Составление третьёе.
ОБЪЯВЛЕНИЯ. Остроглаз, испытание второе.

ГОД — СОЛНЕЧНАЯ ПОЭМА В 12-ти МЕСЯЦАХ

Месяц МАЙ — пой да гуляй! Вот когда весна всерьёз принялась за своё третье дело: начала одевать лес.

Вот когда в лесу начался весёлый месяц — МЕСЯЦ ПЕСЕН И ПЛЯСОК!

Победа, полная победа солнца — света и его тепла — над стужей и мраком зимы. Зорька вечерняя утренней зорьке руки подаёт, — у нас на севере начинаются белые ночи. Отвоевав землю и воду, жизнь поднимается во весь рост. Сияющей зеленью новорождённых листьев одеваются высокие деревья. Мириады легкокрылых насекомых поднимаются в воздух; в сумерках на охоту за ними вылетают полуночники-козодои и вёрткие летучие мыши. Днём реют в воздухе ласточки и стрижи, висят-парят над пашнями, над лесом орлы, коршуны. Как на ниточке подвешенные к облакам, трепещут над полями пустельги и жаворонки.

Отворились двери без петелек, залетали жильцы золотокрылые — труженицы-пчёлки. Всё поёт, и играет, и пляшет: косачи — на земле, селезни — на воде, дятлы — на деревьях, бекасики — небесные барашки — в воздухе над лесом. Теперь, по слову поэта, «птица и всякая зверь у нас на Руси веселятся. Сквозь лист прошлогодний пробившись, теперь синее в лесу медуница».

Отчего наш месяц май
Прозывают месяц Ай?

Оттого, что тёпел и холоден. Днём солнышко, а ночью бывает — ай! — какой морозец. Бывает май — под кустиком рай, а то май — коню сена дай, а сам на печь полезай.

ВЕСЁЛЫЙ МЕСЯЦ МАЙ

Каждому хочется удасть свою, силу и ловкость показать. Мало песен и плясок: зубы и клювы чешутся, охота подраться. Пух, шерсть и перья летят в воздух.

Спешат лесные жители: это последний месяц весны.

Скоро придёт лето, и с ним заботы о гнёздах и птенцах.

В деревнях говорят:

«И рада бы весна на Руси вековать вековушею, а придёт день — прокукует кукушкою, соловьём зальётся, — к лету за пазуху убеётся».



ЛЕСНОЙ ОРКЕСТР

В этом месяце соловей так распелся, что и днём и ночью свищет да щёлкает.

Ребята удивляются: а когда же он спит? Весной птицам спать долго некогда, птичий сон короткий: успевай соснуть между двух песен да в полночь часок, да в полдень часок.

На утренних и вечерних зорях не только птицы — все лесные жители поют и играют, кто на чём и как умеет. Тут услышишь и звонкие голоса, и скрипку, и барабан, и флейту, и лай, и кашель, и вой, и писк, и уханье, и жужжанье, и урчанье, и кваканье.

Звонкими, чистыми голосами поют зяблики, соловьи, певчие дрозды. Скрипят жуки и кузнечики. Барабанят дятлы. Свилят флейтой иволги и маленькие дрозды-белобровики.

Лают лисица и белая куро-

патка. Кашляет косуля. Воеет волк.

Ухает филин. Жужжат шмели и пчёлы. Урчат и квакают лягушки.

Никто не смущается, если у него нет голоса. Каждый выбирает себе музыкальный инструмент по своему вкусу.

Дятлы отыскивают звонкие сухие сучья. Это у них — барабан. А вместо палочек у них — отличный крепкий нос.

Жуки-усачи скрипят своей жёсткой шеей, — чем не скрипочка?

Кузнечики — лапками по крыльям: на лапках у них зацепочки, а на крыльях зазубринки.

Рыжая цапля-выпь ткнёт свой длинный клюв в воду да как дунет в него. Бултыхнёт вода — по всему озеру гул, словно бык проревел.

А бекас, тот даже хвостом умудряется петь: взвьёт-



ся ввысь да вниз головой оттуда с распущенным хвостом. В хвосте у него ветер гудит—ни дать ни взять барашек блеет над лесом!

Вот какой оркестр в лесу.

ГОСТИ

Под деревьями и кустами, невысоко над землёю, уже давно светятся жёлтые звёздочки гусиного лука.

Они появились, когда деревья были голы и яркие лучи весеннего солнца свободно достигали земли. В этих лучах и расцвёл гусиный лук, а рядом расцвела хохлатка.



Как было радостно увидеть её первые цветы! В ней всё красиво: и причудливые с длинными шпорцами лиловые цветочки, собран-

ные букетиком на конце стебелька, и сизоватые, рассеченные листочки.

Сейчас пора гусиного лука и его подружки-хохлатки уже отходит. Тень деревьев стала слишком густой, она мешала бы им жить, если бы они уже не приготовились уйти домой. Их дом в подземном мире. На земле они только гости. Рассеяв семена, они бесследно исчезнут. Но где-то там, в глубине, будут покоиться всё лето, всю осень и зиму маленькая луковича и круглый клубенёк.

Если хочешь пересадить их к себе, — копай сейчас, пока еще не отцвели запоздалые цветы. Копай осторожно и прилежно. Просто удивительно, какой длины бывают иногда бледные подземные стебельки этих маленьких растеньиц!

Луковицы и клубни наших гостей в тех местах, где земля сильно промерзает, лежат очень глубоко. В тёплых, защищённых местах они ближе. Помни это, когда будешь садить их у себя.

Н. Павлова

ГОЛОСА В ПОЛЕ*

Пошли мы с товарищем полоть в поле. Идём себе потихоньку и слышим — перепел нам из травы: «Подь полоть! Подь полоть! Подь полоть!»

Я ему говорю: «Мы и так идём полоть». А он всё своё: «Подь полоть! Подь полоть!»

Идём мимо лужи; там лягушки из воды носы выставили, пузыри за ушами надувают, кричат. Одна кричит: «Дур-ра! Дур-р-ра!» А другая ей: «Сама какова! Сама какова!»

Подходим к полю,— пигалицы круглокрылые встречают нас. Вспархивают над нашими головами и нас спрашивают: «Чьи вы?

Чьи вы?» И опять: «Чьи вы? Чьи вы?» А мы им говорим: «Красноярские».

*Лескор Курочкин
(Село Красноярка)*

РЫБЬИ ГОЛОСА

Запись на плёнке, сделанную под водой, включили в радиоаппаратуру. И сразу, заглушая людские голоса в комнате, из громкоговорителя понеслись доселе неслыханные человеком звуки: глухой писк и скрипучий визг, чьи-то стоны и мычание, какое-то своеобразное кваканье и вдруг — оглушительное стрекотание. Всё это были голоса разных черноморских рыб. У каждого вида их свой голос, легко отличимый от голосов других жителей подводного царства.

Теперь, благодаря изобретению особых гидроакустических приборов — чутких подводных «ушей», — мы убедились, что подводное царство далеко не безмолвно и рыбы совсем не немые. Это будет иметь и большое практическое значение: при помощи подводных звукоуловителей можно будет узнавать о местах скопления ценных промысловых рыб, о направлении их передвижений, — и тогда выезжать их ловить не наугад, не вслепую, а точно зная их местонахождение. Возможно также, что человек научится подманивать рыб, подражая их голосам.

ПОД КРЫШЕЙ

В цветах самое нежное — пыльца. Намокнет — может испортиться. Ей вреден дождь, вредна роса. Как же она бывает от них защищена?

Цветочки ландыша, черники и

брусники — маленькие висячие колокольчики, и потому в них пыльца всегда под крышей.

У купавки цветы смотрят в небо. Но каждый лепесток цветка купавки вогнут ложечкой, и все они прикрывают друг друга краями. Получается со всех сторон закрытый шарик. Дождь по нему барабанит, а внутрь, к пыльце, не попадёт ни одна капелька.

У недотроги — она сейчас еще в бутонах — каждый цветок прячется под лист. И как хитро: ножка цветка перекинута через черешок листа, чтобы цветок прочно держался на своём месте под крышей.

Цветы шиповника, в которых такое множество тычинок, во время дождя смыкают свои лепестки. Закрываются в непогоду и цветы водяной лилии.

А у лютика цветы поникают.

Н. Павлова

НОЧЬЮ В ЛЕСУ

Один лескор пишет нам:

«Я ходил в лес ночью — послушать ночные в лесу голоса. Слышал разные звуки, а чьи они — не знаю. Как же мне писать про них в «Лесную газету»?»

Мы ответили ему: «Опиши, что слышал, а мы уж постараемся разобрать».

Вот он и прислал в редакцию такое письмо:

«Сказать по правде, чепуху какую-то я слышал ночью в лесу, а совсем не оркестр, как вы пишете.

Понемногу затихли все птичьи голоса, и, наконец, настала полная тишина. Была полночь.

И вот где-то в вышине началось: загудела низкая струна. Сперва тихо, потом громче, громче — толсто так, басовито — и опять тише, ещё тише — и смолкла совсем.



Я подумал: «Ну, для начала и это не плохо. Хоть на одной струне, да заиграли».

А из лесу вдруг: — Ха-ха-ха! Хо-хо-хо! — да жутким таким голосом, — у меня мурашки по спине побежали.

«Вот, — думаю, — награда музыканту: хохочут над ним!»

И опять тишина. Долго. Я уж думал — больше ничего не будет.

Потом слышу, кто-то патефон заводит. Заводит, и заводит — а музыки нет. «Испортился, что ли, у них патефон?» — думаю.

Перестали. Тихо. Потом опять заводят: тырр-рырр-рырр-рырр!.. — без конца, надоело даже.

Завели наконец. «Ну, — думаю, — теперь-то уж пластинку поставят, сейчас пустят».

Вдруг в ладоши захлопали. Звонко так, горячо.

«Как же это? — думаю. — Никто ничего не сыграл, а уже в ладоши хлопают?»

Вот и всё. Потом опять долго-долго заводили патефон, ничего не

сыграли, а в ладоши хлопали. Я рассердился и ушёл домой».

Мы должны сказать, что сердиться нашему лескору не надо было.

Он слышал, как низкая струна гудела. Это какой-нибудь жук над ним пролетел, — наверно, майский.

Жутко хохотала большая сова неёсыть.

Такой у неё неприятный голос, ничего не поделаешь.

Патефон заводил — тырр-рырр-рырр-рырр! — козодой — тоже ночная птица, только не хищная. Никакого патефона у козодоя, конечно, нет: это он так горлом делает. И воображает, что поёт.

И в ладоши хлопал тоже он, козодой. Не в ладоши, конечно, а крыльями по воздуху хлоп-хлоп-хлоп! Очень похоже на аплодисменты.

А зачем он это делает, этого редакция объяснить не может: сама не знает.

Наверно, просто так, с радости.

ИГРЫ И ПЛЯСКИ

Журавли устраивают танцы на болоте.

Соберутся в кружок, и вот один или двое выходят на серединку и начинают приплясывать.

Сперва ничего — только подпрыгивают долгими ногами. Дальше больше: пускаются в широкий пляс и такие коленца выкидывают — помресь со смеху! И кружатся, и прыгают, и вприсядку — ну точь-в-точь трепака откалывают на ходулях! А те, что кругом стоят, равномерно, в такт, хлопают крыльями.

А у хищных птиц игры и пляски в воздухе.

Особенно отличаются сокола. Они поднимаются под самые облака и там показывают чудеса ловкости. То, разом сложив крылья, с головокружительной высоты камнем летят вниз, — над самой землёй раскинут крылья, широкий круг дадут и снова взмоют ввысь. То застынут высоко-высоко над землёй — и висят с распростёртыми крыльями, как на ниточке подвешенные к облакам. То вдруг примутся кувыркаться в воздухе через голову, как настоящие небесные клоуны, турманом-турманом падают к земле, выкидывают «мёртвые петли», кружатся, крыльями плещут.

ПОСЛЕДНИЕ ПТИЦЫ

Весна кончается. К нам в Ленинградскую область прибыли последние птицы, зимовавшие на юге.

Как мы и ожидали, это птицы в самых ярких и пёстрых нарядах.

Теперь, когда луга покрылись цветами, а кусты и деревья — свежей листвой, им легко прятаться от хищников.



В Петродворце видели над ручьём зимородка в изумрудно-коричнево-голубом мундире. Он прилетел из Египта.

В рощах свистят флейтой и драной кошкой кричат золотые и волги с чёрными крыльями. Они прибыли из южной Африки.

В сырых кустарниках появились синегрудые варакушки и пёстрые чеканчики, на болотах — золотистые плиски (жёлтые трясогузки).

Прилетели розовогрудые жланы (сорокопуть), разноцветные, с пышными воротниками из перьев кулики-турухтаны, зелёно-голубые сизоворонки.

ДЕРГАЧ

А один крылатый чудак — коростель-дергач — чуть не пешком пришёл из Африки.

Дергач летает тяжело и не очень быстро.

Ястреб или сокол легко поймает его на лету.

Зато дергач замечательно быстро бегаёт и отлично умеет прятаться в траве.

Поэтому на крылья он подни-

мается только там, где ему необходимо, да и то ночью.

Теперь дергач целыми днями кричит у нас в высокой траве:

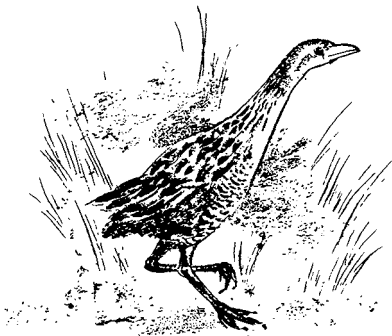

— Крек-крек! Крек-крек!

Слышать его можно, а выпугнуть из травы и рассмотреть, какой он, — попробуй-ка!

КОМУ СМЕХ, КОМУ СЛЁЗЫ

Все в лесу веселятся, а берёзы плачут.

Под горячими лучами солнца сок быстрее и быстрее течёт повсему их белому телу. Через поры коры он выступает наружу.

Люди считают берёзовый сок полезным и вкусным напитком. Они надрезают кору и собирают его в бутылки.

Деревья, у которых выпустили слишком много сока, засыхают и гибнут, потому что сок у них всё равно что у нас — кровь.

БЕЛКА ЛАКОМИТСЯ МЯСНЫМ

Белка всю зиму жила на одной растительной пище. Лушила шишки да ела заготовленные с осени грибы. Теперь пришло время ей полакомиться мясным.

Многие птицы уже устроили

себе гнёзда и отложили яйца. Некоторые вывели даже птенцов.

Белке это на руку: она отыскивает птичьи гнёзда на ветвях и в дуплах деревьев и таскает из них себе на обед птенцов и яйца.

Этот хорошенький грызун не уступит любому хищнику по части разорения птичьих гнёзд.

НАШИ ОРХИДЕИ

Эти любопытные цветы — редкость у нас на севере. И когда их видишь, невольно вспоминаешь их знаменитых родственников — изумительные орхидеи, которые растут в тропических лесах. Там они встречаются и на деревьях. У нас же — только на земле.

У некоторых наших орхидей паразитические корни: пухлые ручки с растопыренными пальчиками. А цветы порою очень красивы, но иногда невзрачны. Зато как пахнут эти цветы, цветы кокушника, любки, бровника! Пьянеешь от их аромата.



Но самую замечательную из наших орхидей я увидела впервые только на днях, в Ропше. У этого,

незнакомого мне, растения было пять крупных красивых цветов. Я повернула один цветок кверху, но тотчас же брезгливо отдернула руку. Прильнув к цветку, сидела странная красно-бурая муха. Я хлопнула по ней колоском. Она и не шевельнулась. Я присмотрелась. Это была не муха. У неё было бархатистое телос голубым пятном, короткие мохнатые крылья, голова, пара усиков. И всё-таки это была не муха. Это была часть цветка — тогда еще мне не известного — орхидеи Оффрис-мухоноски.

Н. Павлова

ИЩИ ЯГОДЫ!

Поспела земляника. Попадётся где-нибудь на солнышке совсем спелая красная ягодка земляники, — какая же она сладкая, какая душистая! Съешь, и долго потом её вспоминаешь.

И черника поспела. А на болотах зреет морошка. У черники на кустике ягод много, у земляники редко больше пяти. А морошка всех скупее: у неё на верхушке стебелька только одна ягода, да и то не на каждом растении, — остальные дают пустоцвет.

Н. Павлова

ЖУК-КАРАПУЗИК *

Я нашла жука и не знаю, как его зовут и чем его кормить.

Он весь такой же, как тот жучок, которого называют божья коровка. Только божья коровка красная с белыми горошинками, а этот весь чёрный. Он круглый, чуть побольше горошины, с шестью лапками, и может летать: у него на спинке два крепких чёрных крылышка, а под ними нежные жёлтые крылья. Он поднимает

чёрные, выставляет жёлтые крылья и летит.

Интересно: когда он заметит какую-нибудь опасность, он прячет свои лапки куда-то на животик, усики и головку втягивает в себя и прячет. И когда его возьмёшь в руки, то ни за что не скажешь, что это жук. Больше всего в это время он похож на маленький чёрненький леденчик.

Но когда пройдёт немного времени и его никто не будет трогать, то у него сначала высунутся все лапки, потом голова, а потом усики.

Очень прошу Вас ответить, кто этот жук?

Люся Лютонина, 12 лет

ОТ РЕДАКЦИИ

Ты так хорошо описала своего жучка, что мы сразу его узнали. Это карапузик, жук-черепашка. Он ходит медленно, как черепаха, и прячется в своём панцире, как черепаха. У него в панцире есть такие углубления, куда он может втягивать ножки, голову и усики.

Есть разные карапузики—чёрные и других цветов. Едят все они гниющие растения, навоз.

Один карапузик—жёлтый, весь волосатенький — живёт у муравьёв, летает куда вздумается, а потом возвращается домой в муравейник. Муравьи его не трогают и, защищая свой муравейник, защищают и своего жильца-карапузика от врагов.

Из дневника юнната

ГНЕЗДО ВОРОНКОВ

28 мая. — Под коньком крыши соседней избы — как раз против моего окна — парочка ласто-

чек-воронков начала лепить гнездо. Я очень этому обрадовалась: теперь увижу, как ласточки делают свои славные круглые домики, всю их стройку увижу от начала до конца. Когда сядут высиживать и как птенчиков своих будут выкармливать, — всё узнаю.

Я проследила, куда мои ласточки летают за стройматериалом: на речку посреди деревни. Там садятся прямо на берег у самой воды, отколупывают клювиком кусочек глины и сейчас же мчатся с ней к избе. Тут они, смеяная одна другую, прилепляют свою глину к стене под коньком и спешат за новым кусочком.

29 мая. — К сожалению, я не одна обрадовалась новостройке: соседний кот Федосеич — ободраный серый бродяга, потерявший в драках с другими котами правый глаз, — нынче с утра залез на крышу.

Он всё следит за прилетающими ласточками и уже заглядывал под конёк: не готово ли гнездо?

Ласточки подняли тревожный крик и больше не стали лепить, пока он не убрался с крыши. Неужели совсем улетят отсюда?

3 июня. — За эти дни ласточки слепили нижнее основание гнезда — тонкий серпик. Федосеич часто влезает на крышу и пугает их, мешает работать. Сегодня после полудня ласточки совсем больше не прилетали. Видно, бросили стройку. Найдут себе где-нибудь более спокойное место, — и я ничего не увижу.

Прямо так досадно, так досадно!

19 июня. — Всё время стояли жаркие дни. Чёрный серпик глины под коньком высох и стал серым. Ласточки ни разу не появлялись. Днём всё небо заволкло тучей и хлынул белый дождь. На-

стоящий ливень! За окном будто сплошной занавес из стеклянных палочек. По улице помчались ручьи. Речку нигде вброд не перейдёшь: разлилась, бурчит, как сумасшедшая, а в размякшей глине по берегам нога утопает чуть не по колено.

Под вечер, — только перестал дождь, — прилетела под конёк ласточка. Прилепилась к серпику начатого гнезда, посидела и улетела.

Я подумала: «Может быть, не Федосеича ласточки напугались, а просто эти дни негде им было взять сырой лепкой глины? Может быть, они прилетят ещё?»

20 июня. — Прилетели, прилетели! И не парочка, а целая стайка — целая комиссия. Все они кружились над крышей, заглядывали и под конёк, возбуждённо кричали — будто спорили о чём-то.

Минут десять что-то обсуждали. Потом все сразу улетели. Осталась только одна. Она прицепилась лапками к серпику глины и сидела неподвижно, только клювиком что-то поправляла или, может быть, смазывала глину своей клейкой слюной.

Я уверена, что это самочка — хозяйка этого гнезда. Потому что скоро прилетел самчик, сунул ей из клюва в клюв комочек глины. Она принялась лепить гнездо дальше, а он полетел за новой глиной.

Приходил на крышу кот Федосеич. Но ласточки его не испугались, не кричали и работали до захода.

Всё-таки, значит, у меня перед глазами будет гнездо! Только бы Федосеич не достал до него лапой с конька. Но ведь ласточки знают, поди, где строить своё гнездо.

Лескор В е р и к а

ГНЕЗДО МУХОЛОВОК-ПЕСТРУШЕК *

В середине мая, часов в 8 вечера, я заметил у нас в саду пару мухоловок-пеструшек. Они сидели на крыше сарая около берёзы, на которой у меня висела дуплянка с открывающейся крышкой. Потом самчик улетел, а самочка осталась. Она садилась на дуплянку, но внутрь не залетала.

Через два дня снова увидел пеструна. Он залезал в дуплянку, потом сидел на сучке яблони.

Прилетел горихвостик, — и они начали драться. Это понятно: ведь и горихвостки, и пеструшки — дуплогнёздики. Горихвостик хотел отбить у пеструна дуплянку, но пеструн отстоял её.

Пеструшки в дуплянке поселились. Самчик всё время поёт и залезает в дуплянку.

На верхушку берёзы опустилась пара зябликов, но пеструн на них не обратил внимания. Это тоже понятно: зяблик пеструну не соперник, сам себе гнездо вьёт, в дуплах не селится, — да и пища у них разная.

Прошло ещё два дня.

Утром к пеструшкам залетел

воробей. За ним бросился пеструн. В дуплянке завязалась жестокая драка.

И вдруг всё смолкло.

Я подбежал к берёзе и стукнул по стволу палкой. Из дуплянки выскочил воробей. А пеструн не вылетел. Около дуплянки вилась самочка и тревожно кричала.

Боясь, что пеструн убит, я заглянул в дуплянку.

Пеструн был жив, но сильно потрёпан; в гнезде было два яйца.

Пеструн сидел в дуплянке долго. Когда он вылетел, то был очень слаб; он спустился на землю, — и за ним погнались куры. Боясь за его участь, я взял его домой и стал кормить мухами. Вечером посадил его обратно в дуплянку.

Через семь дней я снова заглянул в дуплянку. На меня пахнуло разложением. В гнезде я увидел сидящую на яйцах самочку. Рядом с ней лежал отодвинутый к стене пеструн. Он был мёртв.

Не знаю, вторгся ли воробей ещё раз или смерть наступила после первой драки.

Самочка не вылетела, даже когда я вынимал мёртвого пеструна, — и высидела яйца.

Володя Быков



ВОЙНА В ЛЕСУ

(Продолжение)

Помните ли вы, что нам писали корреспонденты, поселившиеся на лесной вырубке? Они со дня на день ждали, что вся вырубка зазеленеет и покажутся из земли молодые ёлочки.

Так и случилось: прошли тёплые дожди, и в одно прекрасное утро вырубка зазеленела. Но кто выглянул из земли на свет?

Совсем не молодые ёлки! Их опередил неизвестно откуда взывший буйный травяной народец — осоки и вейники. Они росли быстро и густо. Как ни дружно поднялись из земли ёлочки, они уже опоздали: вырубка была захвачена травяным войском.

Тут и началась первая схватка.

Острыми копьями вершинок маленькие ёлочки с трудом пробивали над собой густую толпу трав. Цепкий травяной народец со всех силёнок навалился на деревца. Битва завязалась и над землёй, и под землёй.

Как злые кроты, рылись под землёй цепкие корни трав и деревьев. Они сплетались и перегибались, жали и душили друг друга в борьбе за питательные, полные солей подземные воды. И множество маленьких ёлок так никогда и не увидело солнечного света: они погибли, задушенные под землёй гибкими и крепкими, как тонкая проволочка, корешками трав.

А тех, кому удалось пробиться наверх, встретили душные объятия травяных стеблей.

Травы вцеплялись в крепкие стволы ёлок. Ёлки старались пробиться вверх, раздвигая острыми вершинками упругий переплёт травяных телец. Травы не давали им пробиться к солнцу.

Редко-редко где отдельной ёлочке удавалось подняться над несметной силой трав.

В самый разгар битвы на вырубке за рекой только ещё зацвели берёзы. Но осины уже приготовились в поход: выбросить десант за реку.

Серёжки их растопырились. Из каждой вылетели сотни крошечных одноногих парашютистов-семян с белыми хохолками-парашютиками над головами.

Ветер весело подхватил их за хохолки, легче пуха закружил в воздухе и белым облаком понёс над рекой. Он опустил и рассыпал их широко по всей вырубке — до самой границы елового края.

Одноногие парашютисты спустились, как снег, на голову ёлочкам и травам. Первым же дождём их сбило вниз и втиснуло в землю. Только их и видели.

Дни шли за днями. Битва на вырубке продолжалась. Но уже видно было, что траве не тягаться с ёлочками.

Травы изо всех силёнок тянулись вверх, но скоро остановились в росте. А ёлки продолжали расти.

Тогда травяному народцу пришлось плохо. Молодые ёлки раскинули у него над головами свои широкие тёмные ветви-лапы и отняли у него свет. В тени трава бы-

Ёлки протягивали над ними свои тёмные лапы, — осинки приседали, быстро слабели в тени и чахли.

Осины очень светлюбивы. Они совсем не могут жить без солнца.

Ёлки побеждали.

Тогда на вырубку опустился воздушный десант новых врагов



стро хирела и бессильно никла к земле.

Но уже поднималось из земли другое войско — молодые осинки. Они выходили на свет кучками, испуганно жались друг к другу и дрожали с головы до ног.

Они опоздали, им тоже было уже не по силам бороться с ёлками.

на двухкрылых планёрчиках и тоже сначала исчез под землёй. Это были берёзовые семечки. Они шутя перелетели реку и тоже рассеялись по всей вырубке.

Суждено ли им победить первых захватчиков — еловый народ, — корреспонденты не знают.

В следующем номере напечатаем их новые донесения.





КОЛХОЗНЫЙ КАЛЕНДАРЬ

Колхозникам дела много: после сева возили на поля навоз и минеральные удобрения, запахивали навоз — готовили поля для озимых будущего года. Потом за огороды взялись: первым делом картошку сажали, потом морковь, репу сеяли, огурцы, турнепс, капусту сажали. Тут и лён подрос — прополку ему надо делать.

Ребята тоже не сидят в избах. Они и на поле помощники, и на огороде, и в саду. Сажать помогают, полоть, деревья подрезают. Да мало ли дела по колхозному хозяйству находится! Берёзовые венники на весь год заготавливают, молодую крапиву рвут. Крапива — это для щей: очень вкусные зелёные щи получаются из молодой крапивы и из щавеля. Рыбу ловят: уклею, плотву, краснопёрку, окуней, ершей, подлещиков, подъязиков и других — на удочку; на налимов, щурят ставят вятери да морды; на наживки ловят окуней, щук, налимов.

Вечерами большими саками (сетка мешком на раме с длинной палкой) всякую рыбу сачат.

Ночью расставят с берега люльки-раколовки и сидят у костерка — ждут, когда раков наберётся по-

больше. А тем временем рассказывают друг другу про всякое: про смешное и страшное.

Не слышно больше зорями из молодых хлебов голоса полевого петушка — серой куропатки. Озимая рожь поднялась людям до пояса; растут и яровые хлеба.

Петушок живёт всё там же, но уж кричать ему нельзя: гнездо рядом, а в гнезде яйца, а на яйцах сидит куропаточка. Надо теперь помалкивать, а то как раз накличешь беду: прилетит на голос ястреб или прибегут ребяташки, лиса придёт — все мастера гнёзда разорять.

ПОМОГАЕМ ВЗРОСЛЫМ *

Как только начались каникулы, наше пионерское звено стало помогать взрослым колхозникам. Мы пропалывали посевы, уничтожали вредных насекомых.

Мы и отдыхаем и работаем. И получается очень хорошо. Впереди ещё много дела, много забот. Скоро начнётся уборка урожая. Мы будем собирать колоски, помогать колхозницам вязать снопы.

Лескор Анна Никитина

НОВЫЕ ЛЕСА

На территории средней и северной полосы Российской Федерации закончились весенние посадки леса.

Новые лесные массивы созданы на площади около ста тысяч гектаров.

Колхозы степных и лесостепных районов европейской части СССР заложили нынешней весной около четверти миллиона гектаров новых полезационных лесных полос.

Одновременно колхозы заложили большое количество питомников, которые дадут к будущему



году более миллиарда семян разных древесных и кустарниковых пород.

Осенью лесные хозяйства Российской Федерации посадят сотни тысяч гектаров нового леса.

ТАСС

К О Л Х О З Н Ы Е Н О В О С Т И

Сообщила Н. Павлова

ОВЕЦ РАЗДЕВАЮТ

В овечьей парикмахерской колхоза «Красная звезда» десять опытных мастеров-стригальщиков стригут овец электрическими машинами. Стригут, будто раскутывают: всю шерсть с овцы снимают целиком.

КОТОРАЯ ИЗ НИХ МОЯ МАМА? —

спрашивают малыши-ягнята, когда чабаны впускают к ним раздетых овец-матерей.

— Где ты, мама, где ты? — жалобно блеют ягнята.

Чабаны помогают каждому найти свою маму, а потом идут в овечью парикмахерскую за новой партией стриженных овец.

РАСТУТ СТАДА

Стада в колхозах растут с каждым днём. Сколько же этой весной появилось на свет жеребят, телят, ягнят, козлят, пороссят!

За одну сегодняшнюю ночь стадо коз у школьников-животноводов деревни Ручьи увеличилось в четыре раза. Раньше была одна коза, а теперь их четверо: мать — Кумушка — и трое козлят: Кузя, Муза и Шкалик.

ВСТРЕЧНЫЙ ВЕТЕР — ПОМОЩНИК

С льяного поля в колхоз «Ударник» пришла жалоба. Молодой лён жалуется, что на поле появились враги — сорные травы — и не дают ему житья.

Колхоз сейчас же послал на помощь льну колхозниц. Они расправляются с врагами-травами, а со льном обращаются очень бережно. Разулись, ступают босыми ногами очень осторожно и идут всё время навстречу ветру. Под ногами колхозниц лён всё-таки пригибается к земле. Но встречный ветер разгибает его стебельки, поднимает его. И снова лён на ногах, как ни в чём не бывало. А враги его уничтожены.

СЕГОДНЯ В ПЕРВЫЙ РАЗ

выпустили на пастбище младшую группу телят. Они пришли в телячий восторг: бегают, задрав хвосты.

НАСТУПАЮТ ВЕЛИКИЕ ДНИ

в жизни фруктового сада. Уже расцвела земляника, покрылись белоснежными цветами круглые кусты вишни, а вчера распустились бутоны на груше. Ещё день-два — и зацветёт сама яблоня.

В КОЛХОЗЕ «НОВАЯ ЖИЗНЬ»

вчера переехали на новоселье, на новый участок около пруда, овощи-южане — помидоры. Раньше они росли в парниках. По соседству с ними поселились огурцы. Помидоры — крепкие подросточки — собираются цвести. Огурцы — младенцы, ещё лежат в своих белых конвертиках и только носики

из них высовывают. Мать-земля укрывает младенцев от жадных птичьих глаз. Успеют ли огурцы вырасти и догнать помидоры?

В ПОМОЩЬ ШЕСТИНОЖКАМ

Первым делом, как только речь заходит о насекомых в связи с сельским хозяйством, мы представляем себе полчища мелких, но очень страшных посевов врагов. Мы забываем при этом, какое множество этих маленьких шестиногих друзей работает на нас в полях. Забываем, какую огромную роль они играют в деле опыления растений. Множество видов крылатых шестиножек — пчёл, шмелей, наездников, жуков, мух, бабочек — переносят пыльцу с цветка на цветок ржи, гречихи, конопли, люцерны, подсолнечника...

Бывает, что сил этих малых работников не хватает, чтобы полностью удовлетворить пылью все наши посевы. Тогда нам приходится своими руками помогать им.

Рожь, гречиху, коноплю, люцерну опыляют верёвочной волокушей. Два человека, взяв длинную верёвку за концы, волокут её по верхушкам цветущих растений, пригибая их. Пыльца при этом сыпается с цветов, разносится ветром по всему полю, пристаёт к верёвке и перетаскивается на другие цветы. Подсолнечники опыляют, собрав пыльцу на кусочек кроличьей шкурки и перенося её на все цветущие корзинки растения.



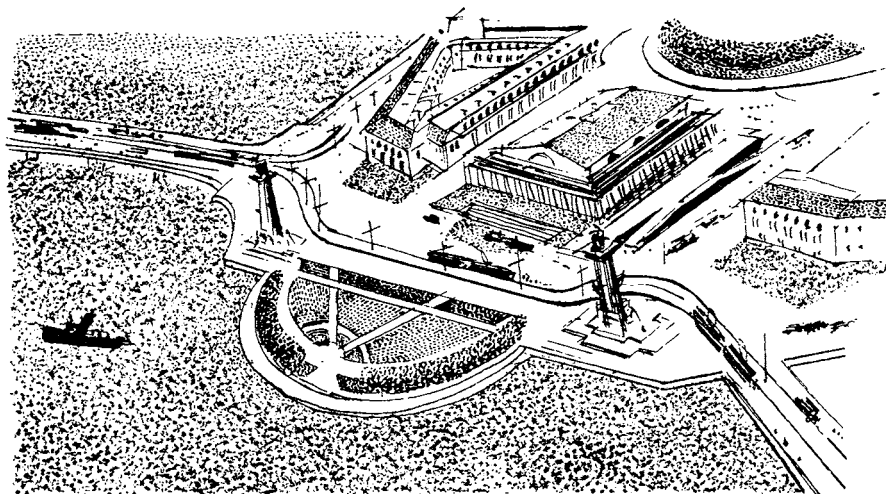

ЛОСИ В ЛЕНИНГРАДЕ

31 мая рано утром у больницы имени Мечникова был замечен лось. Это уже не первый за последние годы случай появления лосей в черте города. Как полагают, лоси приходят в Ленинград из лесов Всеволожского района.

НА ЧЕЛОВЕЧЕСКОМ ЯЗЫКЕ

Пришёл в редакцию «Лесной газеты» гражданин и рассказывает:

— Ходил я утром по парку. Вдруг из куста кто-то спрашивает меня свистом — да громко так, настойчиво: «Тришку видел?» Гляжу — кругом никого, только птичка — красная вся — сидит на кусту. Поглядел я на неё и думаю: «Что за птица такая — понятно как свистит? И про какого это она Тришку спрашивает?» А она опять своё: «Тришку видел?»

Я к ней шагнул — рассмотреть хотел поближе. Она шмыг в куст и пропала.

Гражданин видел птичку, которую зовут чечевицей. Она прилетела из Индии. В свисте её, и правда, слышится вопрос. Только переводит его на свой, человеческий язык каждый по-своему: кто — «Тришку видел?», а кто — «Гришку видел?»

ГОСТИ ИЗ ГЛУБИНЫ ОКЕАНА

Много разных рыб из морей и океанов идёт метать икру в реки. Молодые рыбки возвратятся потом из рек в море.

Но только одна-единственная рыба рождается в глубине океана и оттуда приходит жить в реки. Она рождается в Саргассовом море Атлантического океана.

Эта удивительная рыба — лептоцефал.

Не слышали такого названия?

И не мудрено: так называется эта рыба только пока она маленькая и находится в океане.

Тогда она совсем прозрачна — видны даже кишочки, — сплющена с боков и похожа на лист. Вырастет — и станет похожа на змею.

Тогда каждый вспомнит её настоящего имя: угорь.

Лептоцефалы живут в Саргасовом море три года. На четвёртый год они превращаются в молодых, ещё прозрачных стеклянных угрей.

Сейчас стеклянные угри густыми стаями входят в Неву.

От места своей родины в таинственной пучине Атлантического океана они прошли не меньше двух с половиной тысяч километров!

ГОСТЬЯ С МОРЯ

Последние дни в Неву из Финского залива густо идёт рыбка корюшка: в Неве она мечет икру. Рыбаки из сил выбились: такая масса рыбы нагружается в их сети.

Выметав икру, корюшка опять уходит в море.

ЖИВОЕ ОБЛАКО

11 июня много людей прогуливалось по набережной Невы в Ленинграде. День был безоблачный, знойный. Дома и асфальт улиц накалились так, что нечем было дышать. Дети капризничали.

Вдруг за широкой рекой показалось большое серое облако.

Все остановились и стали на него смотреть: облако несло совсем низко, над самой водой, и росло на глазах.

Вот с шелестом и шуршаньем оно окутало собою гуляющих —

и тут только стало понятно, что это не облако, а громадная стая стрекоз.

В одно мгновение всё кругом волшебным изменилось.

От движения множества крылышек побежал лёгкий прохладный ветерок.

Дети перестали капризничать. Они с восхищением смотрели, как солнце просвечивает сквозь цветные слюдяные крылышки стрекоз, как радужно мерцает воздух.

Лица всех гуляющих сразу стали пёстрыми: на них играли крошечные радуги, солнечные зайчики, искорки.

Живое облако с шуршаньем пронеслось над набережной, поднялось выше и скрылось за домами.

Это вывелись молодые стрекозки — и все сразу, дружной стаей, полетели искать себе новые места для жилья. А где они вывелись и где опустились, так никто и не узнал.

Такие стаи стрекоз в разных местах бывают нередко. Если увидишь стаю, приметь, откуда и куда летят молодые стрекозки.

ПОГОНЫШ ШАГАЕТ ПО ГОРОДУ

На днях жители окраины слышали ночью низкий отрывистый свист: «Футь-футь!.. Футь-футь!»

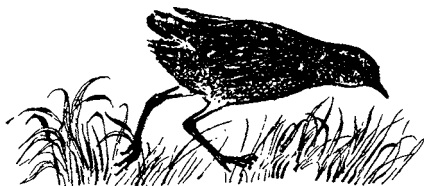

Свист раздавался сперва из одной канавы, потом из другой. Это шёл через город погоньш — болот-

ная курочка. Он сродни дергачу и тоже, как дергач, пришёл к нам через всю Европу пешком.

ИДИ ПО ГРИБЫ

После хорошего, тёплого дождя можешь отправляться за город по грибы: вылезли из-под земли сыроежки, подберёзовики и



белые. Это первые летние грибы — колосовики. Так они называются потому, что во время их появления уже начинает колоситься озимая рожь. Скоро они пропадут — до конца лета.

А когда заметишь, что в саду начали осыпаться цветы сирени, — знай: весна кончилась, началось лето.

ПРОБНЫЕ ПОЛЁТЫ

Проходя по парку, улице или бульвару, вверх поглядывай: не свалился бы тебе на голову воронёнок или скворчонок с дерева, а с крыши — галчонок или воробушек. Они как раз сейчас вылетают из гнёзд и только ещё учатся летать.

НОВЫЙ ЗВЕРЬ В ЛЕНИНГРАДСКОЙ ОБЛАСТИ

Неизвестный местным жителям зверь ростом с лисицу встречается последние годы охотникам в лесах Ефимовского и близлежа-

щих районов нашей области. Это — уссурийская енотовидная собака, или, как её коротко называют, просто енот.

Как он сюда попал?

А очень просто: привезли в поездах.

Привезли полсотни зверьков и выпустили в наших лесах. Через десять лет они так размножились тут, что разрешена уже и охота на них.

Уссурийский енот даёт ценную пушнину. За ним можно охотиться всю зиму: он впадает в спячку, но в тёплые дни выходит из своего убежища.

ЭХОЛОТ ЛЕТУЧЕЙ МЫШИ

Летним вечером в открытое окно впорхнула летучая мышь.

— Гоните её, гоните! — закричали девочки, поспешно набрасывая себе на головы платки.

А лысый дед ворчливо прошамкал:

— Только ей и свету в окошке, что лезть вам в волосы!

До самого последнего времени учёные не могли понять, как ночью, в темноте, находит дорогу в полёте летучая мышь.

Ей залепляли глаза, залепляли нос, — она всё равно избегала все препятствия в воздухе, даже тончайшие нитки, натянутые в комнате, и ловко увёртывалась от сачка.

Только с изобретением эхолота разгадали загадку. Теперь установлено, что все летучие мыши издают в полёте ртом ультразвук — тончайший, недоступный человеческому уху, писк. Звук этот отражается от любого препятствия, — и чуткие уши летучих мышей «принимают» сигнал: «впереди стена!», или: «нитка!», или: «комарик!» И только тонкие

густые женские волосы очень плохо отдают, отражают ультразвук.

Лысому деду, конечно, ничего не угрожало, а пышные причёски девочек на самом деле могли показаться зверьку «светом в окошке», и летучая мышь могла устремиться в одно из этих «окошек».

КРОТ*

Некоторые думают, что крот — грызун и, лазая под землёй, кушает корни растений, как какая-нибудь подземная крыса. Но это поклёп на крота, который совсем не крыса, а скорей ёж в мягкой бархатной шубке. Он тоже **насекомоядный зверь**, ест личинки майских жуков и других вредоносных насекомых, чем ужасно для нас полезен. В уничтожении же растений неповинен.



А кто не может простить, что кроты выбрасывают на грядках в его саду или огороде кучки земли, так называемые **кротобины**, и тем портят цветы или вкусные овощи, — тот может спокойно врыть в землю высокую жердь с ветряной вертушкой на верхнем конце.

Ветер будет дуть, вертушка будет вертеться, жердь будет дрожать, земля будет отзываться, в норках поднимется гул — и все кроты разбегутся.

Юннатка Юла



Велик наш край. Когда под Ленинградом уже давно кончилась весенняя охота, на севере только ещё разливаются реки — и охота в самом разгаре. Многие страстные охотники спешат тогда на север.

НА ПРИВАДЕ

Пошаливают кругом нас медведи. То в одном колхозе, слышно, тёлку задавили, то в другом кобылу.

На собрании сказал Сысой Сысоич умное слово:

— Чем ждуть, пока до нашего стада доберутся, надо меры принять. Вон у Гавричихи тёлочка пала. Дайте её мне: приваду устрою. Коль вокруг нашего стада медведь бродит, присматривается, — он придёт на приваду. А придёт, так уж больше ему скота не трогать. Я уж расстарюсь.

Сысой Сысоич у нас лучший охотник. Отдал ему колхоз Гавричихину тёлку: «Действуй! Нам спокойнее будет».

Сысой Сысоич тёлку положил на телегу, привёз в лес. Свалил там на чистой площадке. Вокруг туши сложил низенький сруб из белых, не очищенных от коры берёз. В двадцати шагах от сруба смастерил на двух рядом стоящих деревьях, метра на два от земли, лабаз — помост из жердей, на чём сидеть ночью, караулить зверя. Только и всего. А залезать на лабаз не стал, дома ночевал.

Неделя проходит — он всё дома спит. Утром выберет время, сходит к срубам, обойдёт его, завернёт «козью ножку», подымит махоркой — и назад домой.

Наши колхозники посмеиваться стали над ним. Парни подмигивают:

— Что, Сысой Сысоич, видно, дома на печке слаще сны снятся? Не люби тебе сторожем-то в лесу?

А он им:

— Воров нет, так и сторожить зря.

Они ему:

— А тёлочка-то уж того: душок пускает.

Он:

— Вот и дело.

Что с него возьмёшь: спокойный.

Сысой Сысоич знал, что делает. Знал и то, что медведь уж не первый день ходит вокруг стада. Только не станет медведь на живую скотину кидаться, если под носом пропастинка есть.

Знал Сысой Сысоич, что зверь пададь учуял: похожие на чело-вечи, но когтистые следы заметил зоркий охотничий глаз во-круг сруба, где тёлка. Но еще не трогал зверь тёлки: видно, сыт бывает, ждёт, чтобы повкусней пообедать, когда настоящий дух пойдёт от пропастины. Такой уж вкус у косматого лесного зверя.

Вторую неделю лежит в лесу дохлая тёлка, а Сысой Сысоич всё дома ночует.

Наконец видит по следам: перемахнул медведь через сруб, хо-роший кусок падали сожрал.

В тот же вечер Сысой Сысоич забрался на лабаз с ружьём.

Тихо ночью в лесу. Спят звери, спят птицы.

Спят, да не все. Неслышно пролетает сова, махая пуховыми крыльями: высматривает шуршащих в траве мышей. Бродит по лесу, ищет лягушек ёж. Зайцы хруплют горькую кору осины. Ищет в земле ему одному ведомые корешки барсук. И бесшумно кра-дётся к приваде медведь. Глаза слипаются у Сысоя Сысоича: при-вык крепко спать в эту пору ночи. Клюёт носом.

Вдруг вздрагивает: хрустнуло!.. Или это послышалось?

Нет. Луны нет, но северная летняя ночь и без луны светла. И чётко виден чёрный зверь на белой берёзовой стене сруба.

Медведь уже чавкает, добрался до угощения.

«Погоди же! — думает про себя Сысой Сысоич. — Есть у меня чем получше тебя угостить — свинцовый биточек».

И наводит ружьё аккуратно под левую лопатку зверю.

Внезапным громом раскатывается выстрел по сонному лесу. На полметра подскакивают от земли испуганные зайцы. Барсук хрюкает с перепугу и бежит к своей норе. Ёж свёртывается в ко-лючий клубок. Мыши шмыгают в норки. Сова неслышно кидается в чёрную тень большой ели.

Но тишина опять. Ночное зверьё, осмелев, снова принимается за свои дела. Сысой Сысоич слезает с лабаза, подходит к срубу. Потом свёртывает «козью ножку», закуривает. Не спеша бредёт домой: светлеет, надо хоть сколько-нибудь поспать.

А когда проснулся колхоз, Сысой Сысоич говорит парням:

— А ну-те, ерои, запрягай кобылу, вези из лесу медвежатину. Не тронет нашего стада медведь.

Бей
ответом
прямо
в цель!

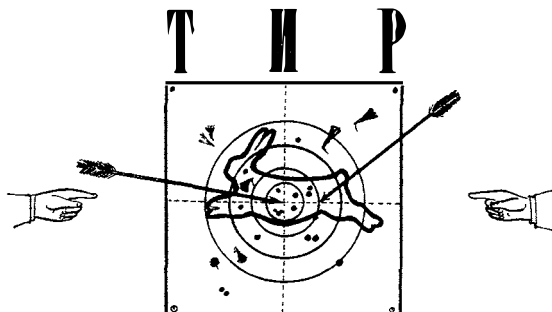

Бей
ответом
прямо
в цель!

СОС Т Я З А Н И Е Т Р Е Т Ь Е

1. Какие жуки носят название того месяца, в котором появляются?
2. Чем стрекочет кузнечик?
3. Чем «блеет» бекас?
4. Почему рыжую цаплю — выпь — зовут «водяным быком»?
5. Сколько ног у паука?
6. Сколько крыльев у жука?
7. Какие птицы часть пути к нам с юга шагают пешком?
8. Куда деваются из скорлупки разбитых птенцами яиц?
9. У кого уши на ногах?
10. Какая птица кричит драмой кошкой?
11. Чем отличается лягушечья икра от жабьей?
12. Как велик ростом коростель-дергач?
13. Какая птица «лает»?
14. Какие певчие птицы прилетают к нам последними?
15. Весной или летом цветет сирень?
16. Под корень леса ключи кипят, среди леса кузнецы куют, поверх леса свечки горят.
17. Ходячему на путь, ленивому на кнут, а хворому на здоровье.
18. Бела, как снег, черна, как жук, зелена, как луг, вертится, как бес, повёртка на лес.
19. Висит сито, не руками свито.
20. Тонок-долог пал в осоку, сам не вышел, а детей вывел.
21. Меня просят, ждут, а приду — прятаться начнут.
22. Корова комола, лоб широк, глаза узенькие; в стаде не пасётся, в руки не даётся.
23. Кто родился с бородой?
24. Один говорит: «Побежим!». Другой говорит: «Полежим!». Третий говорит: Полапаемся!».



ОБЪЯВЛЕНИЯ

ЗРЕЛИЩА И МУЗЫКА

СПЕШИТЕ ВИДЕТЬ!

Интереснейший спектакль можно видеть на глу- хих лесных озерах, заросших травой и камы- шом. Для этого надо построить себе на берегу шалашик и спрятаться в нём.

На ясной утренней зорьке вы- плывут из травы два разряженных артиста — две удивительные тон- коносые, красноносые птицы с пышными — до самых щёк — во- ротниками, вспыхивающими яркой медью в лучах встающего солнца. Это чомги-нырцы. Сиди смирно, смотри, что они будут проделы- вать.

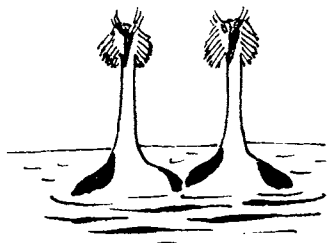

Вот они плывут рядом — плечо к плечу, как солдатики в строю. Вдруг, точно по команде «разом- кнись!», расплылись.

Круто повернулись нос к носу и кланяются друг другу, как в танце.



Потом шеи выпрямили, головы откинули и рты приоткрыли — будто торжественные речи говорят. Вдруг носы вниз, и — рраз! — обе ушли в воду, даже не булькнуло!



А через минуту одна, потом дру- гая выскочили из воды, стали на воду, как на пол, во весь свой длинненький рост и подают друг

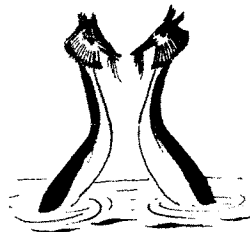

другу в клювах зелёные платочки тины со дна.

Не удержишься, захлопаешь в ладоши им, а их уже нет: исчезли в камыше!

ОБЪЯВЛЯЕТСЯ ВТОРОЕ ИСПЫТАНИЕ

НА ЗВАНИЕ

ОСТРОГЛАЗ

под названием

„КАК РАЗЛИЧИТЬ“



Рис. 1.



Рис. 2.

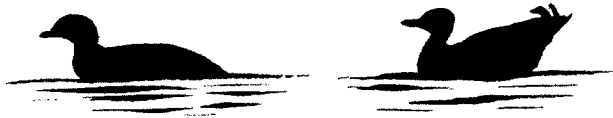

Рис. 3.



Рис. 5.



Рис. 4.

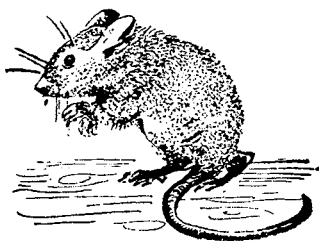

Рис. 6.

Как на воде по посадке отличить нырка от утки?

Посередине два наших зайца: русак и беляк. Зимой их никто не спутает: зимой один серый, другой белый. А как их различить летом, когда оба серы?

Ниже — три малых зверюшки. Чем они отличаются и как называются?



Рис. 7.



Рис. 8.

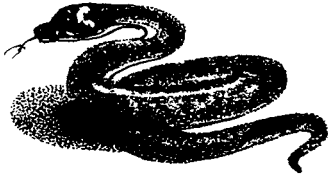

Рис. 9.



Рис. 10.

А вот три змеи и одна безногая ящерица. Где ящерица, и какие из змей ядовитые, чем они жалят, какие — неядовитые?

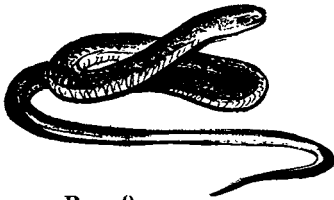
ЛЕСНАЯ ГАЗЕТА

№ 4

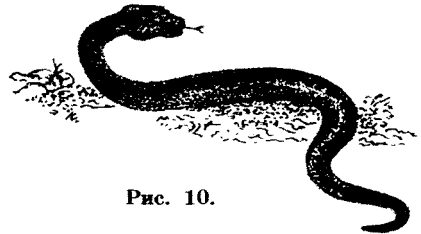
МЕСЯЦ ГНЕЗД
(ПЕРВЫЙ МЕСЯЦ ЛЕТА)

С 21 июня по 20 июля

Солнце вступает в знак Рака ∞

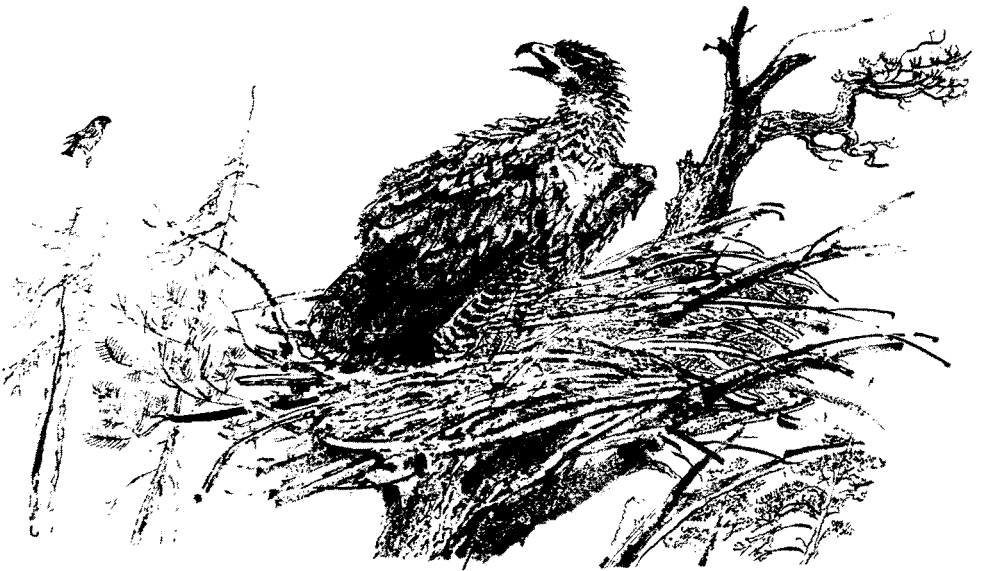

СОДЕРЖАНИЕ № 4-го

ГОД — СОЛНЕЧНАЯ ПОЭМА: ИЮНЬ

КТО ГДЕ ЖИВЕТ

Замечательные дома. — У кого дом лучше всех? — У кого ещё гнёзда? — Кто из чего строил себе дом? — По чужим домам. — Общезжития. — Что же в гнёздах?

ЛЕСНЫЕ ПРОИСШЕСТВИЯ

Интересное растение. — Как лиса барсук из дома выжила. — По первому требованию. — Таинственный ночной разбойник. — Храбрая рыбка. — Странное исчезновение козовых яиц. — Крот о шести ногах. — Ящерица.

Ёж-спаситель. — Кто убийца. — Гнездо воронков. — Зябличонок и его мать. — Сон юнната. — Волосатик. — С ружьём на комаров. — Окуйёмтр. — Небесный слон.

ЗЕЛЕНЫЙ ДРУГ

ВОЙНА В ЛЕСУ

КЛЁВ НА УДУ!

КОЛХОЗНЫЙ КАЛЕНДАРЬ

ОХОТА

С РАЗНЫХ КОНЦОВ СОЮЗА

ТИР. Состязание четвёртое. ОБЪЯВЛЕНИЯ: Остроглаз, испытание третье.

ГОД — СОЛНЕЧНАЯ ПОЭМА В 12-ти МЕСЯЦАХ

ИЮНЬ — розан-цвет. Конец пролетья, начало лета. Самые длинные длятся дни; на дальнем Севере и вовсе ночи нет: не заходит солнце. На сырых лугах цветы теперь всё больше солнечного цвета: купальницы, калужницы, лютики, — луг от них весь золотой.

В эту пору — в самую пору солнечного рассвета — собирают люди целебные цветы, стебли, коренья себе про запас, чтобы, вдруг занедужив, передать себе собранную в них живительную силу солнца.

И вот уже прошёл самый долгий день во всём году — 22 июня — день летнего солнцестояния.

С этого дня медленно-медленно — а кажется-то: как быстро! — так же медленно, как прибывает весной свет, день идёт на убыль. И поговаривает народ: «Макушка лета уж через прясла глядит...»

У всех певчих пичужек гнёзда, во всех гнёздах — всех цветов яички. Сквозь тонкую скорлупку просвечивает нежная маленькая жизнь.

КТО ГДЕ ЖИВЁТ

Наступила пора выводить птенцов. В лесу каждый построил себе дом.

Наши корреспонденты решили узнать, где и как живут звери, птицы, рыбы и насекомые.

ЗАМЕЧАТЕЛЬНЫЕ ДОМА

Оказывается, весь лес сверху донизу занят сейчас под жильё. Свободного местечка нигде не осталось. Живут на земле, под землёй, на воде, под водой, на деревьях, в траве и в воздухе.



В воздухе — дом у иволги. Она высоко над землёй подвесила к ветке берёзы лёгкую корзиночку, сплетённую из пеньки, стебельков, волосков и шерстинок. В корзиночке лежат иволгины яйца. Пря-



мо удивительно, как они не бьются, когда ветер раскачивает ветку.

В траве — дома у жаворонков, лесных коньков, овсянок и многих других птиц. Больше всех нашим корреспондентам понравился шалашик пеночки-веснички. Он из сухой травы и моха, с крышей, вход сбоку.

В деревьях — в дуплах — дома у летяги (белка с перепонками между лапами), у жуков-древоточцев и короедов, у дятлов, синиц, скворцов, сов и других птиц.

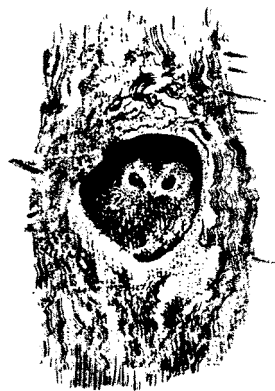

Под землёй — дома у крота, мышей, барсука, у ласточек-береговушек, у зимородка и разных насекомых.

У чомги — водяной птицы из гагар — плавучее гнездо на воде, оно из кучи болотной травы, камыша и тины. Чомга разъезжает на нём по озеру, как на плоту.

Под водой устроили себе домики ручейники и водяной паук-серебрянка.

У КОГО ДОМ ЛУЧШЕ ВСЕХ?

Наши корреспонденты решили отыскать самый лучший дом. Оказалось — не так просто решить, какой дом лучше всех.

Самое большое гнездо у орла. Оно сделано из толстых сучьев и помещается на громадной толстой сосне.

Самое маленькое гнездо у желтоголового королька. У него весь дом с кулачок, да и сам-то он ростом меньше стрекозы.

Самый хитрый дом у кро-та. У него столько запасных ходов и выходов, что никак его не нароешь в его норе.

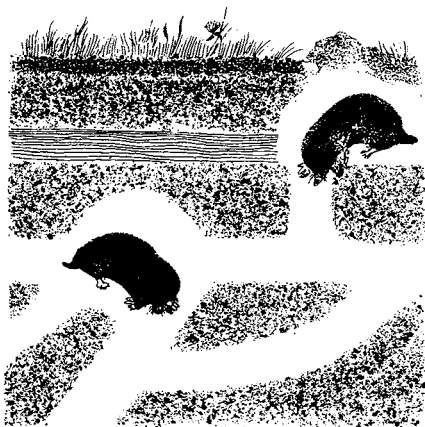

Самый искусный дом у слоника-листовёрта (маленький жучок с хоботком). Слоник перегрыз жилки у берёзовых листьев, и, когда листья начали вянуть, скрутил их в трубочку и склеил слюной. В этот домик-трубочку слониха-самочка снесла свои яички.

Самые простые гнёзда у куличка-галстучника и козодоя-

полуночника. Галстучник положил свои четыре яйца прямо в песок на берегу речки, а козодой — в

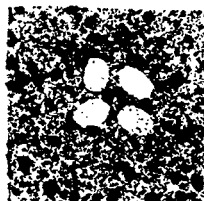

ямочку, в сухие листья под деревом. Они оба не много потрудились над постройкой дома.

Самый красивый домик у пеночки-пересмешки. Она свила себе гнёздышко на берёзовой ветке, убрала его лишайником и лёгкой берёзовой кожуркой и вплела для украшения кусочки разноцветной бумаги, что валялись в саду какой-то дачи.

Самое уютное гнёздышко у долгохвостой синицы. Эту птицу зовут ещё ополвничек, потому что она похожа на разливательную ложку — ополовник. Её гнездо свито изнутри из пуха, перьев и шерстинок, а снаружи из мха и лишайников. Оно всё круглое, как тыквочка, и вход у него круглый, маленький, в самой середине гнезда.



Самые удобные домики у личинок ручейников.

Ручейники — крылатые насеко-

мые. Когда они садятся, они складывают крылья крышей у себя на спине и прикрывают ими всё своё тело. А личинки ручейников бескрылые, голые, им нечем прикрыться. Живут они на дне ручьёв и рек.

Найдёт личинка сучочек или камышинку величиной со спичку, склеит на них трубочку из песчинок и залезает в неё задом.

Очень удобно получается: хочешь — совсем спрячешься в трубочку и спи там спокойно, никто тебя не увидит; хочешь — высушь передние ножки и ползи по дну вместе с домом: домик-то лёгкий.

А один ручейник нашёл валяющуюся на дне тоненькую папироску, залез в неё да так и путешествует в ней.

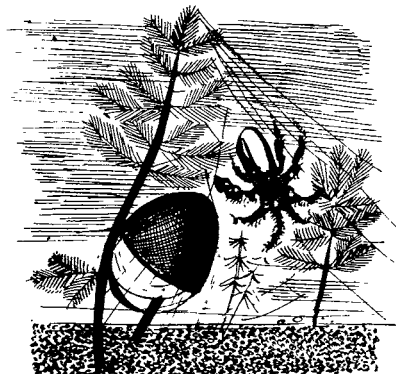

Самый удивительный дом у водяного паука-серебрянки. Этот паук растянул паутинку под водой между водорослями, а под паутинку на мохнatom брюшке натаскал пузырьки воздуха. Так и живёт паук в домике из воздуха.

У КОГО ЕЩЕ ГНЕЗДА?

Наши корреспонденты нашли ещё рыбе гнездо и мышине.

Настоящее гнездо выстроила себе рыбка колюшка. Строил самец; для постройки брал только

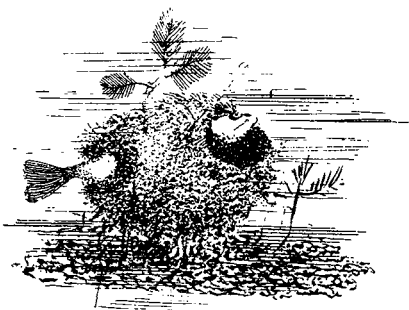

самые тяжёлые стебельки трав, которые не всплывают, если их возьмёшь со дна ртом и подкинешь вверх. Укрепил стебельки на песчаном дне. Склеил стены и потолок своим клеем и заткнул все дырочки мхом. В стенках гнезда он оставил две двери.

У мышки-малютки гнездо совсем как птичье. Мышка свила его из травинок и разодранных на тонкие волокна стебельков. Гнездо висит на высоте почти двух метров на ветке можжевельника.



КТО ИЗ ЧЕГО СТРОИЛ СЕБЕ ДОМ?

Дома в лесу строят из всякого материала.

Дрозд певчий вымазывает изнутри стенки своего круглого гнезда цементом из гнилушек.

Из грязи, скрепляя её своей слюной, лепят гнёзда ласточки — касатка и воронок.

Славка - черноголовка скрепляет тонкие прутики своего гнезда лёгкими клейкими паутинами.

Поползень — птичка, что бежит по отвесным стволам деревьев вниз головой — поселился в дупле с большим выходным отверстием. Чтобы к нему в дом не могла забраться белка, поползень замуровал двери глиной; оставил только маленькое отверстие, чтобы самому протиснуться.

А всех забавнее устроился изумрудно-коричнево-голубой зимородок. Он вырыл себе глубокую норку в берегу и устлал пол своей комнатки тонкими рыбьими косточками. Подстилка получилась мягкая.

ПО ЧУЖИМ ДОМАМ

Кто не сумел или поленился сам себе дом выстроить, устроился в чужом доме.

Кукушки подкинули свои яйца в гнёзда трясогузок, зарянок, славок и других маленьких домовитых птичек.

Лесной кулик-черныш отыскал старое воронье гнездо и выводит в нём своих птенцов.

Пескарям (рыбкам) очень понравились покинутые хозяевами рачьи норки в песчаном берегу под водой. Рыбки выметали в них свою икру.

А один воробей устроился очень хитро.

Выстроил он себе гнездо под крышей — мальчишки разорили его.

Выстроил в дупле — ласка все яйца повытаскала.

Тогда воробей пристроился в громадном гнезде орла. Между

толстыми сучьями этого гнезда свободно поместился его маленький домик.

Теперь воробей живёт спокойно, никого не боится. Огромный орёл и внимания не обращает на такую мелкую птаху. Зато уж ни ласка, ни кошка, ни ястреб, даже мальчишки не разорят воробьиного гнезда: орла-то каждый боится.

ОБЩЕЖИТИЯ

Есть в лесу и общежития.

Пчёлы, осы, шмели и муравьи строят дома на сотни и тысячи жильцов.



Грачи заняли сады и рощи под свои гнездовые колонии, чайки — болота, песчаные острова и отмели, а ласточки-береговушки изрешетили обрывистые берега рек своими норками-пещерками.

ЧТО ЖЕ В ГНЕЗДАХ?

А в гнёздах — яйца, у всех разные.

И неспроста разные у разных птиц.

У бекаса-куличка они все в пятнышках да в крапинках, а у вертиголовки — белые, чуть только розоватые.

А дело в том, что вертиголовины яйца лежат в глубоком тёмном дупле, их и так не увидишь. А у бекаса — прямо на кочке, совсем открыто. Всякий бы увидел, если б они белые были. Вот они и выкрашены под цвет кочки, — скорей наступишь, чем заметишь.

У диких уток тоже яйца почти белые, а гнёзда у них на кочках — открытые. Зато уткам и приходится пускаться на хитрость. Когда утка сходит с гнезда, она выщипывает пух у себя на животе и прикрывает им яйца. Их и не видно.

А почему у бекаса такие заострённые яйца? Ведь вот у боль-

шого хищного сарыча они круглые.

Опять понятно: бекас-куличок — птичка маленькая, раз в пять меньше сарыча. Как же он высидит и прикроет своим телцем такие большие яйца, если они не лягут так удобно — носок к носку, острыми концами вместе, — чтобы занимать как можно меньше места?

А почему у маленького бекаса такие же крупные яйца, как у большого сарыча?

На этот вопрос придётся ответить в следующем номере Лесной газеты, когда выключнутся птенцы из яиц.



ИНТЕРЕСНОЕ РАСТЕНИЕ

Пруды уже начали затягиваться ряской. Некоторые говорят: тиной. Но тина тиной, а ряска ряской. Ряска интересное растение. На другие не похожа. Маленький корешок и плавучая зелёная лепёшечка с продолговатыми выступами. Эти выступы — лепёшка-стебель и лепёшки-веточки. Листьев у ряски нет. А вот цветы иногда появляются, но это случается очень, очень редко. Не нужны ряске цветы. Она размножается просто и быстро. Отломится от стебелька-лепёшки лепёшка-веточка — вот и стало из одного растения два.

Хорошо живётся ряске, вольно,

ничто её к месту не привязывает. Проплывёт мимо утка, ряска к утиной лапе прилипнет. И перелетит на утке в другой пруд.

Н. Павлова

КАК ЛИСА БАРСУКА ИЗ ДОМА ВЫЖИЛА

У лисы случилась беда: обвалился в норе потолок и чуть лисенят не задавил.

Видит лиса: дело плохо, надо перебраться на другую квартиру.

Пошла к барсуку. У него нора знатная, сам копал. Входы-выходы, запасные отнорки на случай внезапного нападения.

Большая у него нора: могут и два семейства жить.

Попросилась лиса в жильцы — барсук не пускает. Он хозяин стро-



гий: порядок любит и чистоту, чтоб нигде ни грязинки. Куда тут с ребятами пускаться!

Прогнал лису.

«Ага, — думает лиса, — ты так! Ну, погоди же!»

Будто ушла в лес, а сама за кустики; сидит и ждёт.

Барсук выглянул: лисы нет, вылез из норы и пошёл в лес — улиток искать.

А лиса шмыг в норку, нагадила на полу, напачкала — и убежала.

Вернулся барсук, — батюшки, вонь какая! Хрюкнул с досады и ушёл другую нору себе копать.

А лисе только того и надо.

Перетаскала лисенят, стала жить в удобной барсучьей норе.

ПО ПЕРВОМУ ТРЕБОВАНИЮ

На лугах и полянах расцвели пурпуровые луговые васильки. Когда я их вижу, вспоминаю барбарис, потому что они так же, как и барбарис, могут показать маленький фокус.

Василёк — не цветок — соцветие. И его красивые растрёпанные рогатые цветочки — пустоцветы. Настоящие цветы посередине. Это тёмно-пурпуровые трубочки. Внутри такой трубочки — пестик и фокусницы-тычинки.

Стоит только дотронуться до пурпуровой трубочки, она качнётся в сторону, а из её отверстия вылезет комочек пыльцы.

Тронешь этот же цветочек еще раз немного спустя, он опять качнётся и опять подаёт комочек пыльцы.



Вот и весь фокус!

Даром пыльца не разбрасывается, но отпускается порциями по первому требованию каждого насекомого. Бери, ешь, пачкайся, только перенеси хоть несколько пылинков на другой луговой василёк.

Н. Павлова

ТАИНСТВЕННЫЙ НОЧНОЙ РАЗБОЙНИК

В лесу появился таинственный ночной разбойник. Жители леса в тревоге.

Каждую ночь исчезает несколько молодых зайчат. Оленятки, рябчики, тетёрки, глухари, зайцы,

белки — никто не чувствует себя в безопасности по ночам. Ни птицы в кустах, ни белки на деревьях, ни мыши на земле не знают, откуда ждать нападения. Таинственный убийца появляется внезапно то из травы, то из кустов, то с дерева. Может быть, он и не один; может, целая шайка разбойников.

Несколько дней назад семейство маленьких лесных оленей-козусль — козёл, козлуха и двое козлят — паслось ночью на поляне. Козёл стоял сторожем в восьми шагах от кустов, а козлуха с козлятками щипали траву посреди поляны.

Вдруг из кустов кто-то тёмный одним прыжком бросился прямо на спину козлу. Козёл упал. Козлуха с козлятами пустилась в лес.

Когда утром козлуха вернулась на поляну, от козла остались рожки да ножки.

А вчера ночью было нападение на лося. Он шёл глухим лесом и заметил, будто на одном дереве, на суку, большой уродливый нарост.

Лесному великану кого бояться? У него такие рожищи, что и медведь не отважится на него напасть.

Лось подошёл под то дерево и только было хотел поднять голову и поглядеть, что за нарост такой на суку, как на загривок ему

обрушилось что-то страшное да тяжёлое, в добрый пуд весом.

Лось так напугался — от неожиданности, конечно, — что, мотнув головой, стряхнул разбойника со спины и бросился бежать без оглядки. Он так и не знает, кто на него напал ночью.

Волков в нашем лесу нет, да и по деревьям они не лазают. Медведь сейчас в чащу забрался — линяет, да он и не станет прыгать с дерева лосю на загривок. Кто же этот таинственный разбойник?

Пока неизвестно.

ХРАБРАЯ РЫБЁШКА

Мы уже рассказали, какое гнездо выстроил под водой колюшка-самец.

Когда постройка была кончена, он выбрал себе колюшку-самочку и привёл к своему дому. Рыбка вошла в двери, выметала икру и сейчас же убежала в другие двери.

Самец отправился за другой, потом за третьей и четвёртой, но все колюшки-самки удирали от него, оставив свои икринки ему на попечение.

И вот самец остался один сторожить дом, а в доме лежит целая кучка икринок.



В реке много любителей свежей икры. Бедному маленькому самцу-колюшке приходится защищать своё гнездо от свирепых подводных чудовищ.

Недавно напал на гнездо прожорливый окунь. Маленький хозяин гнезда храбро кинулся в бой с чудовищем.

Он поднял все пять колючек — три на спине, две на брюшке — и ловко пырнул окуня в щёку.

Всё тело окуня покрыто крепкой бронёй, чешуёй, и только щёки у него голые.

Окунь испугался смелого малыша и убежал.

СТРАННОЕ ИСЧЕЗНОВЕНИЕ КОЗОДОВЫХ ЯИЦ

Наши корреспонденты нашли козодоево гнездо. В ямке лежали два яйца, и самка слетела с них, когда подошли люди.

Наши корреспонденты гнездá не тронули, а только хорошенько заметили себе место, где оно помещалось.

Через час они вернулись к гнезду, но яиц в нём уже не было.

Только через два дня удалось обнаружить, куда они делись: их



перенесла в клюве самка козодоя в другое место. Она боялась, что люди разорят её гнездо.

КРОТ О ШЕСТИ НОГАХ *

Один из наших лескоров сообщает нам из Калининской области:

«Я вкапывал для физкультуры

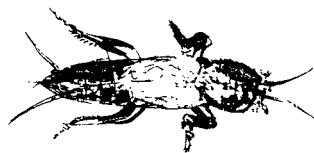

шест и вместе с землёй выкинул какого-то зверька. Передние лапы его с когтями, на спине у него какие-то перепонки вроде крыльев, тело покрыто жёлто-бурыми волосками, точно густой короткой шерстью. Длинной зверёк в пять сантиметров. Похож на осу и на крота. По его шести ногам я узнал, что это насекомое».

РАЗЪЯСНЕНИЕ РЕДАКЦИИ

Это замечательное насекомое действительно похоже на зверька. Недаром и имя у него звериное: медведка. Больше всего общего у медведки с кротом. У обоих передние лапы (ладони) широкие: оба мастера́ землю рыть. Вдобавок у маленькой медведки передние ножки устроены как ножицы. Это ей надо, чтобы на ходу под землёй подрезать корни растений. Большой и сильный крот просто перерывает такие корешки своими сильными лапами или перегрызает зубами.

Челюсти медведки усажены вроде как зубами — роговыми пластиночками.

Большую часть жизни медведка проводит под землёй, роет в земле ходы, как крот, откладывает там яички и насыпает над ними кучки вроде кротовых. Кроме того, у медведки ещё большие мяг-

кие крылья, и она прекрасно летает; в этом уж кроту за ней не угнаться.

В Калининской области медведок встречается мало, в Ленинградской — ещё меньше, но в южных областях их очень много.

Кто хочет найти это замечательное насекомое, пусть ищет его в сыроватой земле, особенно у воды, в садах и огородах. Поймать его можно так: по вечерам поливать водой землю всё на одном месте и прикрывать это место щепочками. Ночью медведки заберутся в грязь под щепки.

ЯЩЕРИЦА *

Я изловил в лесу у пенька ящерицу и принёс её домой. Жила она в большой широкой банке, куда я насыпал песку и камешков. Каж-



дый день я переменял в банке дёрн и воду и пускал туда мух, жучков, личинок, червячков, улиток. Ящерица с жадностью их поедала, схватывала широким ртом. Особенно ей нравились белые капустные бабочки. Она быстро поворачивала в их сторону головку, открывала рот, высовывала свой раздвоенный язычок и затем прыгала за лакомой пищей, как собака.

В одно утро я нашёл в песке между камешками около десятка продолговатых белых яичек с тонкой мягкой скорлупой. Ящерица

выбрала для них такое местечко, которое обогревалось солнышком. Прошло больше месяца, яички лопнули, и оттуда вышли крошечные юркие ящерки, очень похожие на свою мать.

Теперь маленькая семья взбиралась на камешки и нежилась на солнышке.

Лескор Шестяков

ЕЖ-СПАСИТЕЛЬ

Маша проснулась рано-рано, накинула на себя платишко и, как была босиком, побежала в лес.

В лесу на пригорке было много земляники. Маша живо набрала корзиночку и побежала назад к дому, прыгая по холодным от росы кочкам. Но вдруг поскользнулась и громко вскрикнула от боли: её босая нога, сорвавшись с кочки, до крови укололась о какие-то острые колючки.

Оказалось, под кочкой сидел ёж. Он сейчас же свернулся в клубок и зафуфукал.

Маша заплакала, уселась на соседнюю кочку и стала платьем обтирать кровь с ноги. Ёж замолчал.

Вдруг прямо на Машу ползёт большая серая змея с чёрным зигзагом на спине — ядовитая гадюка! От страха у Маши руки-ноги отнялись. А гадюка ползёт к ней, шипит и высовывает раздвоенный язык. Тут вдруг ёж развернулся и быстро-быстро засеменял навстречу змее. Гадюка вскинулась всем передом тела и кинулась на него — как плетью ударила. Но ёж ловко подставил ей свои колючки. Гадюка страшно зашипела, повернулась и хотела уползти от него. Ёж бросился за ней, схватил зубами позади головы и наступил ей на спину лапкой.

Тут Маша опомнилась, вскочила и убежала домой.

КТО УБИЙЦА

(Смотри статью «Таинственный ночной разбойник»)

Сегодня ночью в лесу было совершено убийство белки на дереве. Мы осмотрели место убийства, и по следам, оставленным убийцей на стволе дерева и на земле под ним, нам удалось выяснить, кто тот таинственный разбойник, что убил недавно дикого козла и держит весь лес в страхе.

По следам когтей мы узнали, что это пантера наших северных лесов — свирепая лесная кошка — рысь.

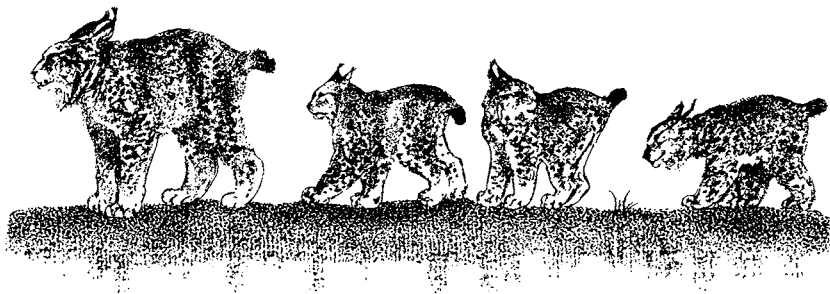

Её котята уже подросли, и рысь-мать бродит теперь с ними по всему лесу и лазает по деревьям.

Ночью она видит так же хорошо, как днём. Горе тому, кто не сумеет хорошенько спрятаться перед сном!

Из дневника юнната

ГНЕЗДО ВОРОНКОВ

25 июня. — Каждый день трудятся у меня перед глазами ласточки, лепят — и гнездо понемножку растёт. Они начинают работу рано с утра, в полдень шабашат часа на два-три, потом опять поправляют, лепят и кончают работу часа за два до захода солнца. Беспрерывно лепить, верно, и нельзя: ведь глина должна подсохнуть.

Иногда к ним прилетают в гости другие ласточки-воронки, присаживаются на конёк, если на крыше нет кота Федосейча, и что-то мирно щебечут. Хозяева-новосёлы их не гонят.

Теперь гнездо стало уже похоже на месяц на ущербе, когда он сходит после полнолуния и рожками обращён вправо.

Я хорошо поняла, как получается у ласточкиных гнёзд такая форма, почему гнездо не ровно растёт вправо и влево. Потому что лепят его и самочка и самчик, оба, да не одинаково стараются. Самоч-

ка, прилетев в гнездо с глиной, садится всегда головой влево; она лепит очень старательно, всё с левой стороны, и летает за глиной гораздо чаще самчика. Самчик, бывает, пропадает где-то часами — гоняется, наверно, с другими ласточками под облаками. Садится на гнездо он всегда вправо головой. Но, конечно, он не поспевает за самочкой, и его правая сторона отстаёт от левой. Вот постройка и растёт неравномерно.

Какой ленивый всё-таки самчик! И как ему не стыдно лениться! Он же сильнее самочки.

28 июня. — Ласточки уже не лепят, а таскают в гнездо соломинки и пух — постельку стелят. И вот не думала я, что у них так ловко рассчитана вся стройка; оказывается, так и надо было, чтобы с

одной стороны гнездо росло скорее, чем с другой! Самочка долепила его с левой стороны до самого верху, а самчик так и не достроил свою сторону — и получился неполный глиняный шар с отверстием в правом верхнем углу. И конечно, так оно и следует: ведь тут у них вход, леток! А иначе как же ласточки попадали бы в свой дом? Напрасно, значит, я ругала самчика.

Сегодня первый вечер самочка осталась в гнезде ночевать.

30 июня. — Гнездо стройкой закончено. Самочка уже не выходит из него, — наверно, отложила первое яичко. Самчик то и дело таскает ей мошек и поёт, поёт, поёт, щебечет — поздравляет, радуется.

Опять прилетала «комиссия» — целая стайка воронков. Все по очереди на лету заглядывали в гнездо, трепыхались в воздухе около него и, может быть, даже целовали счастливую хозяйку в высунутый из летка клювик. Пощebetали, пощebetали и улетели.

А кот Федосеич нет-нет да и залезет на крышу, заглянет под конёк. Уж не дожидается ли он, когда в гнезде появятся птенчики?

13 июля. — Уже две недели самочка сидит в гнезде почти непрерывно. Вылетает только ополдень, в самую жару, — когда не могут остыть нежные яички. Покружит над крышей, половит мух. Потом летит к пруду. Там скользнет над самой-самой водой — и клювиком черпнет водицы. Напилась — и опять в гнездо.

А сегодня оба — и самочка и самчик — начали часто влетать в гнездо и вылетать из него. Раз я видела в клюве у самчика белую скорлупку, а у самочки — мушку. Значит, в гнезде уже птенчики.

20 июля. — Вот ужас, вот ужас! Кот Федосеич залез на крышу и совсем свесился с конька — хочет

достать лапой гнездо. А в гнезде так жалостно пищат маленькие птенчики!

Откуда ни возьмись налетела целая стая ласточек. Кричат, носятся, чуть за нос не задевают Федосеича. Ох, он чуть не поймал одну лапой! Ох!.. Ринулся за другой!..

Ура! Не рассчитал серый разбойник: сорвался с крыши и — бух!..

Разбиться-то не разбился насмерть, а всё-таки, видно, здорово досталось: мяукнул и пошёл на трёх.

Так ему и надо! Больше не будет пугать ласточек.

Лескор В е р и к а

ЗЯБЛИЧОНОК И ЕГО МАТЬ *

Двор у нас очень зелёный.

Я шёл по двору — и вдруг изпод моих ног выпорхнул зябличонок-слёткок с рожками из пуха на голове. Взлетел и сел опять.

Я поймал его и принёс домой. Отец посоветовал мне посадить его перед раскрытым окном.

Не прошло и часу, как родители стали прилетать и кормить птенца.

Так он прожил у меня целый день. На ночь я закрыл окно и посадил зябличонка в клетку.

Утром я проснулся часов в пять и увидел, что на наличнике окна сидит мать зябличонка с мухой в клюве. Я вскочил, открыл окно и стал наблюдать из глубины комнаты.

Скоро мать зябличонка появилась опять. Села на окно. Зябличонок запищал — просил есть. Тогда зябличиха решительно впорхнула в комнату, подскочила к клетке и стала кормить зябличонка через решётку.

Потом она улетела за новой

порцией корма, а я вынул зябличонка из клетки и отнёс его на двор.

Когда я снова захотел посмотреть на зябличонка, его уже не было на месте: мать увела своего птенца.

Володя Быхов

СОН ЮННАТА

Юннат старательно готовился к докладу в своём классе на тему: «Насекомые — вредители лесов и полей; борьба с ними».

«Затраты на механическую и химическую борьбу с жучками составили больше 137 000 000 рублей, — читал юннат, — руками было собрано 13 015 000 жучков. Если бы ими набить поезда, то потребовалось бы 813 вагонов... На войну с насекомыми затрачивалось на каждом гектаре 20—25 человеко-дней...»

У юнната закружилась голова. Перед глазами замельтешили, завихрились длинные змеи цифр с хвостами из нулей. Пришлось лечь спать.

Всю ночь его мучили кошмары. Бесконечные шеренги жуков, личинок, гусениц появлялись из тёмных лесов, стремительно переползали поля, обвивались вокруг него, душили его. Он давил их руками, поливал из шлангов ядами, а они не убывали, они всё шли, шли, шли, и, где они прошли, там оставалась пустыня... Юннат проснулся от ужаса.

Утром дело оказалось не так страшно. В своём докладе юннат предложил смастерить ко Дню птиц много скворечен, синичников, дуплянок.

Певчие птички куда лучше людей собирают жуков, личинок, гусениц, и притом совершенно бесплатно.

ВОЛОСАТИК

В реках, озёрах и прудах, даже просто в ямах-бочагах водится таинственное существо — волосатик. Старики говорят, что это — оживший конский волос. И будто во время купания он проникает человеку под кожу, начинает ходить там, причиняя нестерпимый зуд...

Волосатик и впрямь похож на чей-то грубый волос красно-бурого цвета. Ещё больше он похож на откушенный щипцами кусок проволоки. Он так твёрд, что, положи его на камень, ударь другим камешком, — ничего ему не делается. При этом он всё время то разжимается, то сжимается, свивается в какую-то хитрую путаницу-клубок.

На самом деле волосатик — безобидный червь без головы. Самка его набита яичками. Из её яичек выходят в воде крошечные личинки с роговым хоботком и крючочками. Они пристают к личинкам водяных насекомых, забираются в них и покрываются оболочкой. Тут им и конец, если их «хозяина» не проглотит какой-нибудь водяной паучок или насекомое. В теле нового «хозяина» личинка волосатика превращается в безголового червя, выходящего в воду на страх суеверным людям.

С РУЖЬЕМ НА КОМАРОВ

Постройки дарвинского госзаповедника расположены на полуострове. Кругом — Рыбинское море. Новое, особенное море: так недавно здесь ещё был лес. Море мелкое, кой-где из него торчат ещё макушки деревьев. Вода в нём пресная, тёплая. Мириады комаров разводятся в ней.

Полчища маленьких кровопийц забираются в лаборатории

учёных, в столовые, в спальни, — ни работать, ни есть, ни спать.

Вечером во всех комнатах начинается вдруг пальба из дробовиков.

Что случилось?.. Да ничего особенного: просто стреляют по комарам.

Патроны заряжают, конечно, не пулями, не свинцовой дробью. В гильзу с капсюлем насыпают маленький заряд обыкновенного охотничьего пороха, на него кладут плотный пыж. Затем гильзу доверху засыпают порошком от насекомых — дустом — и сверху запыхивают так, чтобы он только не высыпался.

При выстреле дуст мельчайшей пылью рассеивается по всему помещению, забивается во все щели и всюду убивает насекомых.

ОКУНЕМЕТР

А ещё говорят вот что: если взять окушков с водой из того озера или той реки, где ты собираешься ловить рыбу, и посадить их в аквариум или просто в большую банку из-под варенья, то всегда будешь знать, стоит сегодня идти на это озеро (или реку) удить или нет. Надо только перед отправлением на рыбалку покормить окушков. Если они бойко будут набрасываться на корм, — значит, и в озере лов будет хороший; окуни и другие рыбы хорошо будут клевать. А если в банке не станут есть, — значит, и на воле у рыбы нет аппетита. Значит, атмосферное давление не то, вот-вот будет перемена погоды, гроза, может быть.

Рыбки ведь очень чувствуют всякие изменения в воздухе и в воде; по их поведению можно предсказывать погоду на несколько часов вперёд.

Надо только каждому рыболову-любителю проверить, одинаково ли хорошие они живые барометры как дома, так и под открытым небом.

НЕБЕСНЫЙ СЛОН

По небу шла туча, тёмная, как слон. Время от времени она опускала к земле хобот. Тогда с земли столбушкой поднималась пыль, завихривалась, завихривалась, росла — соединялась с хоботом небесного слона. Получался высоченный — от земли до неба — крутящийся столб. Слон вбирал в себя этот столб — и мчался дальше по небу.

... Небесный слон набежал на маленький городишко — и повис над ним. Вдруг из него хлынул дождь. Но какой дождь — настоящий волшебный ливень! По крышам домов, по поднятым над головами зонтикам забарабанили — кто бы ты думал? — головастики, лягушата, маленькие рыбки! Забились, зашныряли в уличных лужах.

Потом оказалось, что слон-туча при помощи смерча — крутящегося с земли до неба вихря — напился воды из одного лесного озера и с водой вобрал в себя головастиков, лягушат, рыбок. Промчался много километров по небу, сбросил на городок всю свою добычу и понёсся дальше.

Зелёный друг

Беспредельными и бескрайними казались когда-то наши леса.

И не берегли, не щадили лес у нас в старину нерадивые хозяева—помещики. Без меры рубили его, без меры истощали землю.

А там, где уничтожили лес, появлялись пески, овраги.

Не стало леса вокруг полей — кинулись на них ветры далёких пустынь—суховеи. Засыпают поля раскалёнными песками, гибнет хлеб, и некому его защитить.

Не стало леса по берегам рек, прудов и озёр — начали водоёмы сохнуть, поползли овраги на поля.

Но вот прогнал народ нерадивых хозяев — помещиков, взялся сам за своё огромное хозяйство. Объявил он войну засухе, суховеям, пескам, оврагам.

И главным помощником его стал зелёный друг — лес.

Мы посылаем его туда, где наши обнажённые реки, пруды, озёра надо защитить от горячих лучей солнца. И могучий лес поднимается во весь свой богатырский рост и закрывает их от солнца своей кудрявой головой.

Народ выращивает лес там, где наши обширные поля надо спасти от злых суховеев, засыпающих пашни раскалёнными песками далёких пустынь. И богатырь-лес становится грудью навстречу злым ветрам, защищает от них поля непроницаемой стеной. . .

Мы садим его там, где осыпается разрыхлённая земля, где

овраги и балки, стремительно вырастая, жадно гложут края наших пашен. И зелёный друг — лес — крепко вцепится там в землю своими могучими корнями, укрепит её и остановит злые ползучие овраги, не даст им глотать наши пашни.

Идёт наступление на засуху.

ВОССТАНАВЛИВАЮТ ЛЕСА

Тихвинский район проводит искусственную посадку деревьев на местах сплошной рубки. Здесь посажены сосна, ель и сибирская лиственница на площади в 250 гектаров. На 230 гектарах сплошной вырубке проведено боронование почв, чтобы семена от оставленных деревьев-семенников попадали на обнажённую почву и быстрее вырастали.

На 10 гектарах была посеяна сибирская лиственница. Молодые деревья дали хорошие побеги. Разведение этой породы обогащает леса Ленинградской области ценной строительной древесиной.

Заложен древесный питомник, в котором выращиваются хвойные и лиственные породы строительного леса.

Намечено разведение плодовых деревьев и каучуконосного кустарника, бородавчатого бересклета.

ЛенТАСС





ВОЙНА В ЛЕСУ

(Продолжение)

С молодыми берёзками случилось то же, что с травяным народцем и осинками: заглушили их ёлки.

Теперь у захватчиков не было больше врагов на вырубке. Наши корреспонденты свернули свою палатку и переехали на другую вырубку — туда, где были лесозаготовки не прошлую, а позапрошлую зиму.

Там они своими глазами увидели то, что случилось с захватчиками на второй год войны.

Еловый народ — крепкий. Но есть у него две слабости.

Первая — корни свои они запускают в землю хоть широко, да не глубоко. Осенью на большой, просторной вырубке разгулялись сильные ветры. Много молодых ёлочек повалило, повыдергало из земли бурей.

Вторая слабость — ели холода боятся, пока молоды и не окрепли.

Все почечки у молодых ёлок побил морозом, все слабые ещё веточки срезало ледяным ветром. И на всей завоёванной уже было земле к весне не осталось ни одной ёлочки.

Урожай еловых семян бывает не каждый год. Так случилось, что ели, вначале одержав быстрю, но непрочную победу, надолго выбили из строя.

А буйный травяной народец,

как только вылез новой весной из земли, так сразу опять вступил в драку.

Биться теперь ему пришлось с осинами и берёзами.

Но молодые осинки и берёзки, вырастая, легко стряхивали с себя тонкие и гибкие тела трав. Они только выгадали от того, что их тесно окружил травяной народец. Мёртвая прошлогодняя трава покрывала землю толстым ковром; она прела и давала тепло. А новые всходы травы прикрыли собой нежные, только что показавшиеся из земли деревца и защищали их от опасных утренников.

Низкорослая трава не могла тягаться в росте с быстро растущими осинками и берёзками. Она отстала. А как только отстала, — тут ей и крышка.

Каждое деревце, поднявшись над травой, сейчас же протягивало над ней свои ветви. Ничего, что у осин и берёз нет густой и тёмной хвои, как у ёлок. Зато у них широкие листья. От листьев большая тень.

Травяной народец вытерпел бы, если б деревца стояли редко. Но берёзки и осинки поднимались по всей вырубке густой толпой. Они бились дружно, протягивали друг другу руки-ветви и тесно смыкали ряды.

Это уж был сплошной тени-

стый полог. Без солнечного света умирал под ним травяной покров.

И скоро наши корреспонденты увидели, что второй год войны

кончился полной победой осин и берёз. Тогда корреспонденты переехали на третью просеку.

Что они там увидят, напечатаем в следующем номере.



ПОГОДА И РЫБНАЯ ЛОВЛЯ

Летом сильные ветры, бури загоняют рыбу в тихие места: в глубокие ямы, в тростники и камыши. Если надвигается продолжительное ненастье, все рыбы забираются в самые укромные местечки, становятся вялы и неохотно берут угощение.

В жару рыба ищет прохладных мест — где воду охлаждают бьющие из-под земли родники. В жаркие дни рыба идёт на удочку только в утренней прохладе и возобновляет клёв вечером, когда жар спадёт.

В летнюю засуху, когда уровень воды в реках и озёрах понижается, рыба забирается в глубокие ямы. Но еды тут мало ей, и, найдя стоянку, можно хорошо половить, особенно с прикормом, привадой.

Самая лучшая привада — конопляные жмыхи, обжаренные на сковородке, пропущенные через кофемолку и размягчённые в ступе. Добавленные к ржаной муке, к зёрнам ржи, пшеницы, ячменя,

овса, к гороху, рису, бобам, сваренным до размягчения, к гречневой и овсяной каше, они придадут всему этому запах свежего конопляного масла. Этот запах очень любят караси, карпы, лини и многие другие рыбы. Надо прикармливать их изо дня в день, чтобы они привыкли к месту. А за ними придут и хищные рыбы: окуни, щуки, судаки, жерехи.

Короткие дожди и грозы освежают воду и пробуждают сильный аппетит у рыбы. После тумана, в хорошую погоду клёв тоже улучшается.

Каждый может сам научиться определять изменение погоды заблаговременно по барометру (анероиду), по хорошему и плохому клёву рыбы, по облакам, по ночным туманам, расходящимся с восходом солнца, по росе. Яркие багрово-красные зори говорят о том, что в воздухе много водяных паров — и может быть дождь. Палевые (золотисто-розовые) зорьки, наоборот, говорят, что воздух сухой, значит, в ближайшие часы дождя не будет.

ЛОВЛЯ НА ДОРОЖКУ

Кроме ужения рыбы на обыкновенную удочку с поплавком или без поплавка — нахлыстом, кроме забрасывания спиннинга, есть ещё ловля на дорожку с лодки. Для этого надо иметь только достаточно длинный и прочный шнур (метров 50) с поводком из стальной проволоочки или жилки — и блесну. Блесну-дорожку опускают на шнуре позади лодки на расстоянии 25—50 метров. В лодке сидят двое: один гребёт, другой управляет шнуром. Блесну ведут около дна или «вполводы». Хищная рыба — окунь, щука, судак — замечает проносящуюся у неё над головой блесну и, приняв её за рыбку, кидается за ней и проглатывает, дёргая при этом шнур. Рыбак чувствует поклев и начинает вываживать добычу, постепенно подтягивая к себе шнур. На дорожку берёт часто крупная рыба.

На озёрах лучшие места для ловли на дорожку там, где глубокие ямы под высокими крутыми берегами, заросшими кустами и заваленными колodником, и плесá вдоль тростников и камышей. На реках лодку надо направлять по фарватеру вдоль яров и по глубоким и спокойным плёсам, выше и ниже порогов и перекатов. Лодку при ловле на дорожку надо вести тихо, особенно в безветренную погоду, когда даже слабый удар весла по воде далеко слышен рыбам.

ЛОВЛЯ РАКОВ

Лучшая ловля раков в те месяцы, в названии которых нет буквы «р».

Вот что необходимо знать раковому о жизни этих животных.

Родятся рачки из икринок. Икринки — числом до ста — рачиха носит у себя на брюшных ножках (ног у речных раков десять; передняя пара — клешни) и нижней стороне хвоста, который у рачки из вежливости называется шейкой. Икру рачиха носит всю зиму, а в начале лета икринки лопаются и из них выходят рачата ростом с муравья. А где раки зимуют, — это теперь знают все, а не только самые хитрые люди, как в старину считалось. Зимуют раки в норках речных и озёрных берегов.

В первый год жизни рак меняет свой панцирь (это его наружный скелет) восемь раз, а став взрослым, — один раз в год. Линяя, голый рак прячется в своей норке, пока новый панцирь не затвердеет на нём. Линячий рак — очень лакомое угощение для многих рыб.

Рак — зверь ночной. Днём он сидит у себя в норке, но, зачуяв

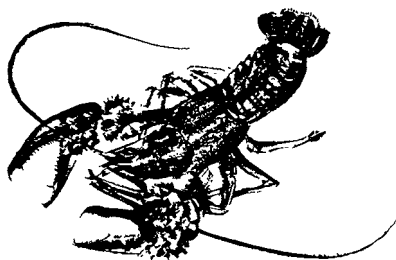

добычу, часто и при солнце выскакивает из неё. Тогда видно, как со дна цепочкой поднимаются на поверхность пузырьки: это он выпускает воздух. Добыча рака — всякая мелкая живность: водяные насекомые, рыбки, а больше всего он любит падаль. Издалека чувствует её запах под водой.

Вот на это угощение его и ловят: на кусок пахучего мяса, на дохлую рыбку, лягушку, когда ве-

чером он выходит из своей норки и бродит по дну в поисках добычи — головой вперёд. (Рак только удирает пятясь.)

Приваду привязывают к рачнице — сетке, натянутой на два деревянных или проволочных обруча в 30—40 сантиметров диаметром, чтобы первый же рак не утащил пададь из сетки. Рачницу привязывают бечёвкой к концу шеста и опускают с берега на дно.

Там, где раков много, очень быстро набиваются они в сетку и в ней запутываются.

Есть и более сложные способы

ловли раков, но самый простой и часто добычливый приём охоты на них: там, где мелко, идти пешком по дну и вытаскивать раков просто руками за спинку из норок. Бывает, конечно, что рак щипнёт за палец, но это совсем не страшно, да и советуем мы ловить раков руками не трусам же.

Если с собой есть котелок, соль и укроп, можно тут же, на берегу, вскипятить воду, засыпать в неё соль и укроп и сварить раков.

Замечательно вкусны раки у костра на берегу речки или озера в тёплую летнюю ночь под звёздным небом!

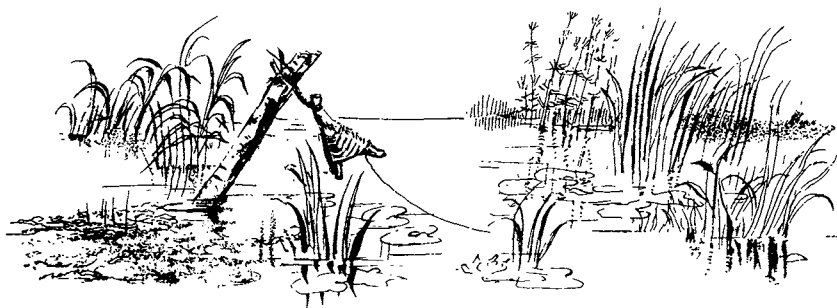



КОЛХОЗНЫЙ КАЛЕНДАРЬ

Рожь вытянулась выше роста человеческого, цветёт уже. В ней, как в лесу, ходит полевой петушок со своей куропаточкой, а за ними жёлтыми шариками катятся их крошечные куропатчата: уже вывелись из яиц и убежали из гнезда.

Сенокос идёт. Колхозники где косами вручную косят, где выезжают на сенокосилках. Идёт по лугу машина, машет пустыми крыльями, а позади неё ровными рядами, как по линейке, ложится высокая, сочная, душистая трава.

Вырос в огороде на грядках зе-

лёный лук; ребятишки его таскают.

Девочки ходят по ягоды вместе с мальчишками. К началу этого лесного месяца поспела на солнечных пригорках сладкая земляника. Теперь её — самая сила, и уж поспекает в лесу черника, поспекает гоноболь-ягода, а на моховых лесных болотах из белой сделалась красной, из красной — золотой полная косточек морошка. Бери что хочешь, любую ягоду!

И брали бы ребята, да дома хлопот полон рот: надо воды натаскать, полить весь огород, грядки пропалывать.

КОЛХОЗНЫЕ НОВОСТИ

Сообщила Н. Павлова

ПОСТУПАЮТ ЖАЛОБЫ

от луговых трав. Жалуются, что их обижают колхозники. Травы только что собрались цвести. А некоторые из них уже расцвели. Из колосков высунулись белые пёрышки — рыльца, свесились на

тонких ниточках тяжёлые пыльники.

Внезапно приехали сенокосилки и срезали все травы у самой земли. Теперь уж им не до цветения! Надо опять расти и расти!

Лескоры расследовали дело. Выяснилось, что срезанную траву

высушивают. Получается сено. Скот необходимо обеспечить сеном на всю зиму. Поэтому колхозники, скашивая всю траву на сено, поступают совершенно правильно.

ПОЛЯ ОПРЫСКИВАЮТ ВОЛШЕБНОЙ ВОДОЙ

Попадут брызги волшебной воды на сорные травы, и сорные травы погибнут. Для них эта вода — мёртвая.

А попадут брызги волшебной воды на хлебные злаки — хлебные злаки будут по-прежнему стоять бодро и весело. Для них эта вода — живая. Она не только им не вредит, а помогает им жить: избавляет от врагов — сорных трав.

ЖЕРТВЫ СОЛНЦА

В колхозе «Комсомолец» двое поросят во время прогулки обожгли себе солнцем спинки. На обожжённых местах вскочили пузыри. К поросётам срочно вызван ветеринарный врач. Прогулки маленьких поросят, даже с их матерями, в жаркие часы запрещены.

КУРИЦЫ-КУРОРТНИЦЫ

Сегодня рано утром поехали на курорт колхозные курицы. Едут они со всеми удобствами: на машинах да ещё в собственных домах.

Куриный курорт на опустевшем поле. Хлеба убраны, от них осталась только щетинка соломы да упавшие на землю зёрна. Чтобы эти зёрна не пропадали даром, сюда и везут куриц-курортниц. Здесь будет целый куриный посёлок. Только недолговечный — временный. Подберут курицы с земли

последние зёрна — и опять на машину и на новое место — собирать новые зёрна.

ИСЧЕЗНОВЕНИЕ ДАЧНИЦ

Из колхоза «Заречье» таинственно исчезли две недавно приехавшие дачницы. После долгих поисков их нашли на стогу сена, в трёх километрах от «Заречья».

Дачницы заблудились. И вот как. Утром они пошли купаться и заметили дорогу по голубому льняному полю. После полудня собрались домой, стали искать голубое поле — и не нашли. Так и сбились с пути.

Дачницы не знали, что лён цветает рано утром, а днём цветы его осыпаются — и льняное поле из голубого становится зелёным.

ВОЛНЕНИЕ СРЕДИ ОВЕЦ

Овцы-матери очень взволнованы: от них отнимают ягнят. Но нельзя допускать, чтобы взрослые трёх-четырёхмесячные ягнята всё ещё ходили за матерью по пятам. Пора им приучаться жить самостоятельной овечьей жизнью. Теперь ягнята будут пастись отдельными ягнячьими отарами.

СОБИРАЮТСЯ В ПУТЬ

Поспели ягоды: малина, смородина и крыжовник. Надо им собираться в путь из колхозов и совхозов — в город.

Крыжовник не боится дальнего пути:

— Везите меня, выдержу, и чем скорее отправите, тем лучше: я пока еще не совсем созрел и твёрд.

И смородина говорит:

— Уложите поаккуратнее — доеду.

А малина уже заранее раскисла:

— Меня лучше и не трогайте, оставьте на месте! Боюсь езды до смерти. Самое это плохое в жизни — трястись. Трясёшься, трясёшься — да и станешь кашей.

РАССКАЗ ЮННАТКИ

Колхоз наш стоит возле дубовой рощи. Кукушки в неё залетают редко. Прокукует разок-другой — и до свиданья! А нынче летом слышу — больно уж часто куковать стали. Как раз тут и стадо колхозное перегнали пасть в эту рощу. В обед прибегает пастушок, кричит: «Коровы взбесились!»

Мы все скорей в рощу, а там такое творится, такое творится — просто жуть и ужас! Коровы режут, мечутся, хвостом себя по спине бьют, сослепу на деревья натыкаются — того и гляди головы себе поразбивают или всех нас растопчут.

Скорей перегнали стадо в другое место. И что же оказалось?

Всеми виной гусеницы. Коричневые, большущие, волосатые, мохнатые — ну как зверюшки. Все дубы облепили, некоторые ветки уже голые, листья объедены. Волоски с гусениц обрываются, ветер их по воздуху носит — они коро-

вам в глаза набиваются, колют так, прямо жуть и ужас!

А кукушек тут, кукушек! В жизни столько не видала! И, кроме них, золотые с чёрным красавицы иволги, и вишнёвые с голубым на крыльях сойки. Со всей округи в нашу рощу собрались.

И — представьте себе! — отстояли ведь дубы: недели не прошло — всех гусениц кончили. Вот молодцы, правда? А то ведь нашей роще был бы конец. Прямо жуть и ужас!

Ю л а

НЕПОРЯДКИ В СТОЛОВЫХ

В пруду колхоза «Первое Мая» над водой торчат колышки. Это вывески: «Рыбья столовая». В каждой такой подводной столовой стоит большой стол с бортиками. Стульев в рыбьих столовых нет.

По утрам вода вокруг колышков так и кипит: рыбы нетерпеливо ждут завтрака. Дисциплина у рыб всё ещё слаба: задевают друг друга, толкаются.

В семь часов в столовые подвозят на лодках из фабрики-кухни варёную картошку, тесто из семян сорных трав, сушёных майских жуков и другие вкусные кушанья.

В этот час в столовых слишком много рыбы: завтракают не меньше четырёхсот рыб в каждой столовой.



НЕ НА ДИЧЬ И НЕ НА ЗВЕРЯ

Летом охота не на дичь и не на зверя. Скорей даже не охота, а война. Летом много врагов у человека. Скажем, разбили вы огород. Посадили овощи. Поливаете. Ну, а сумеете ли вы защитить их от врагов?

Мало поставить пугало на палке. Пугало поможет против воробьёв да других птиц, да и то не очень.

А есть у огорода такие враги, что не только пугала, а и человека с ружьём не испугаются. Их дубиной не убьёшь, из ружья не застрелишь.

Справиться с ними можно только хитростью, против них нужен недремлющий острый глаз. Сами они ростом невелики — другим берут.

ПОХОД НА БЛОШКУ

С блошкой воюют так. Вооружаются пиками с флажками, флажки с обеих сторон густо смазывают клеем, оставляя чистым нижний их край (сантиметров на семь).

С этим оружием отправляются на огород, ходят между гряд и водят флажками над овощами, задевая их чистым краем полотнища.

Блошки скачут вверх и вязнут в клее. Но и тут ещё нельзя считать себя победителем. Новые полчища врагов могут напасть на огород.

Надо встать рано утром, пока на траве роса, и через мелкое

решето посыпать овощи печной золой, табачной пылью или гашёной известью. На больших колхозных площадях это делают не руками, а с самолёта.

Овощам это не повредит, а блошек с огорода отвадит.

ВРАГ ПРЫГАЮЩИЙ

Появились на овощах маленькие чёрные, с двумя белыми полосками на спине жучки. Они, как блохи, прыгают на листья. Бей тревогу: огород в опасности.

Страшный враг — огородная блошка. В два-три дня она может уничтожить огород площадью в несколько гектаров. Она прогрызёт в молодых, ещё не окрепших листьях овощей дырочки, превратит листья в кружева — и огород погиб! Особенно страшна блошка для репы, турнепса, брюквы и капусты.

ВРАГИ ЛЕТАЮЩИЕ

Ещё страшнее блошек — бабочки. Они незаметно откладывают на овощи свои яички. Из яичек выходят гусеницы и грызут листья и стебли.

Самые опасные бабочки: дневные — капустная белянка (крупная, с белыми крыльями в чёрных пятнах) и репная белянка (такая же, только поменьше); ночные — капустная огнёвка (маленькая, вислокрылая, спереди жёлтая, как охра), капустная совка (пушистая, буро-серого цвета) и капустная моль (крошечная сероватая бабочка, похожая на моль платяную).

С ними — борьба врукопашную: собирают и давят яички прямо руками. И ещё посыпают овощи, как против блошек.

А есть враги пострашнее, те прямо на человека нападают.

Враги эти — комары.

В стоячей воде плавают крошечные волосатенькие червячки и чуть заметные глазу куколки с маленькими рожками на несуразно больших головах.

Это личинки и куколки комаров. Тут же в болоте и яички их: одни плавают, слипшись в челночки, другие прилеплены к болотной траве.

КОМАР И КОМАР

Есть комар и комар. Один жиганёт — только больно да волдырь вскочит. Это — простой комар, неопасный. А другой укусит — и заболеешь болотной лихорадкой, малярией, как называют её учёные. От неё то в жар бросает, то в холод, и трясёт, и знобит. На день, на два отпустит — снова выматывает.

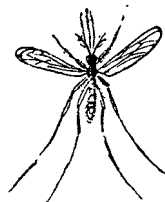
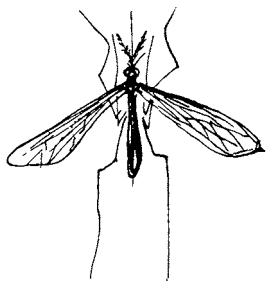

Это — комар малярийный. Он нарисован здесь справа.

С виду оба комара друг на друга похожи, только у самки малярийного комара рядом с хоботком (жалом) ещё щупальца. На хоботке малярийного комара (самки) — ядовитые микробы. Когда комар жалит, эти микробы попадают в кровь человека и потом разрушают её.

Оттого и болезнь.

Всё это узнали учёные, рассмотрев кровь комаров в очень сильный микроскоп. Простым глазом тут ничего не увидишь.

СМЕРТЬ КОМАРАМ!

Руками всех комаров не перебьёшь.

Учёные борются с их личинками, пока они в воде.

Возьми пузырёк болотной воды с личинками. Капни в пузырёк керосина. Гляди, что будет. Керосин разольётся по воде, как масло. Змейками завьются личинки. Головастые куколки то припадут на дно, то стремительно подскочат вверх.

Личинки хвостами, куколки рожками примутся пробивать масляную плёнку керосина.

Керосин закупорит дырочку, через которую личинки дышат, и все они задохнутся. Вот так и ещё многими другими способами и воюют с комарами.

В болотистых местностях, где людям житья нет от комаров, льют керосин в стоячую воду.

Достаточно по разу в месяц подливать в водоём керосина, чтобы в нём пропало всё комариное потомство.

РЕДКИЙ СЛУЧАЙ

Небывалое происшествие случилось у нас.

Прибежал подпасок из ужоги, кричит:

— Тёлку зверь задавил!

Ахнули колхозники, а доярки — в рёв.

Была это лучшая наша тёлка, медаль имела с выставки.

Все работу побросали, побежали в ухожу — глядеть.

В ухожу — так у нас называют выгон, где скот пасётся, — в дальнем углу, у леса, лежит тёлка мёртвая. Вымя у неё выедено, шея у загривка разорвана, остальное всё цело.

— Медведь, — говорит Сергей-охотник. — Он всегда так: задавит и бросит. Потом жрать придёт, когда от мяса дух пойдёт.

— Уж это так, — соглашается Андрей-охотник. — Тут и толковать нечего.

— Давай расходись все, — говорит Сергей. — Будем тут на деревьях лабаз делать. Не нынче, так завтра ночью небось придёт сюда медведь.

Тут только вспомнили о третьем нашем охотнике — Сысой Сысоиче. Он мал ростом и в толпе незаметен.

— Сядешь с нами караулить? — спрашивают Сергей и Андрей.

Молчит Сысой Сысоич. Отошёл в сторонку, что-то на земле разглядывает.

— Нет, — говорит, — медведь сюда не придёт.

Сергей с Андреем пожали плечами.

— Воля твоя.

Разошлись колхозники, ушёл и Сысой Сысоич.

Сергей с Андреем жердей нарубили, устроили лабаз на ближних соснах.

Глядят — Сысой Сысоич возвращается с ружьём и Зорькой — лайкой своей.

Опять землю вокруг тёлки осмотрел, осмотрел зачем-то и деревья.

Потом направился в лес.

В ту же ночь Сергей с Андреем засели в засаду на лабаз.

Ночь сидят — нет зверя.

Другую сидят — нету.

Третью — нету.

Лопнуло терпенье у охотников. Говорят между собой:

— А ведь что-то Сысой Сысоич вызнал такое, чего мы не приметили. Верно ведь: не приходит медведь.

— А пойдём его спросим?

— Медведя-то?

— Зачем медведя? Сысоича.

— Больше податься некуда. Доведётся идти.

Приходят к Сысою Сысоичу, а тот — вот только из лесу.

Большой мешок в углу свален, сам ружьё чистит.

— Так и так, — говорят Сергей с Андреем. — Твоя правда: не пришёл медведь. Что тут за причина, скажи на милость?

— А слышали вы когда, — спрашивает их Сысой Сысоич, — чтобы медведь вымя у задавленной коровы выедал, а мясо бы бросал?

Переглянулись охотники: озорства такого, и верно, за медведем не водится.



— Следы на земле смотрели? — спрашивает дальше Сысой Сысоич.

— Ну, смотрели. След широк — в четверть.

— А когти велики ли?

Совсем смутились охотники.

— Когтей на следу не приметили.

— То-то вот и есть. На медвежьем следу первым делом когти увидишь. Теперь скажите: какой зверь на ходу когти втягивает?

— Волк! — ляпнул Сергей.

Сысой Сысоич только крякнул:

— Ну и следопыты!

— Брось ты, — говорит Андрей. — Волчий след всё равно что собачий, побольше только да поуже. Кошка — та вот действительно когти на ходу вбирает, след у ней круглый.

— Вот дело, — говорит Сысой Сысоич. — Кошка тёлку и задавила.

— Смеёшься?

— Не верите — гляньте, что в мешке.

Сергей с Андреем кинулись к мешку, развязали, а там — рыжая с пятнами шкура большой рыси.

Вот, значит, кто нашу тёлку-то кончил! А уж как Сысой Сысоич настиг рысь в лесу, как её убил, — об этом он да ещё лайка его Зорька только и знают. Знают, да молчат, никому не рассказывают.

Очень это бывает редко, что рысь напала на корову. А вот у нас случилось нынче.



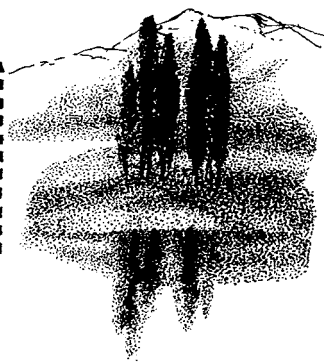

РАДИОПЕРЕКЛИЧКА

Внимание! Внимание!

Говорит Ленинград — редакция «Лесной газеты».

Сегодня, 22 июня, в день летнего солнцестояния — в самый долгий день в году — мы устраиваем перекличку по радио с разных концов нашей страны.

Вызываем тундру и пустыню, тайгу и степь, моря и горы.

Расскажите, что происходит у вас сейчас — в самый разгар лета, в самые долгие дни и самые короткие ночи?

СЛУШАЙТЕ! СЛУШАЙТЕ!

ГОВОРЯТ ОСТРОВА ЛЕДОВИТОГО ОКЕАНА

О каких ночах вы говорите? Мы забыли, что такое ночь, темнота.

Самый долгий день у нас: он длится круглые сутки. Солнце то поднимается, то опускается в небе, но не скрывается в море. И так продлится почти три месяца.

Свет не меркнет — и со сказоч-

ной быстротой, не по дням, а по часам вырастают у нас из земли травы, распускаются листья и цветы. Болота зарастают мхом. И даже голые камни покрываются разноцветными растениями.

Тундра ожила.

Правда, нет у нас красивых бабочек и стрекоз, нет шустрых яще-

риц, нет лягушек и змей. Нет и тех зверей и зверьков, что на зиму зарываются в землю, спят всю зиму в норах. Вечной мерзлотой скована у нас земля и даже в середине лета оттаивает только у поверхности.

Тучи комаров гудят над тундрой, но нет у нас знаменитых истребителей этих кровопийц — проворных летучих мышей. Как стали бы они тут жить — хоть на лето сюда прилетать, — когда охотятся они за комарами только вечерами да ночами, а у нас всё лето нет ни темноты, ни сумерек?

Не много разных зверей у нас на островах. Только пеструшки — короткохвостые грызуны ростом с крысу, зайцы-беляки, полярные лисички — песцы и северные олени. Да изредка заплывают к нам с моря огромные белые медведи — пошататься по тундре, поискать себе добычу.

Зато птиц у нас, птиц — не пересчитать! Хотя снег ещё лежит во всех тенистых местечках, но их уже налетела к нам великая сила. Тут и жаворонки рогатые, и коньки, и трясогузки, и пуночки — вся певчая братия. А того больше

чаек, гагар, куликов, уток, гусей, глупышей, кайр, смешных носатых топориков и других удивительных птиц, о которых вам, может быть, даже слышать не приходилось.

Крик, шум, песни. Вся тундра, даже голые скалы над ней уже заняты под гнездовья. На иной скале тысячи и тысячи гнёзд рядом, заняты все малейшие углубления в камне, куда только можно отложить хоть одно яичко. Такой здесь гвалт стоит — настоящий птичий базар! Попробуй к такому месту приблизиться хищник — тучей накинута на него птицы, оглушат криком, забьют клювами, а уж детей своих в обиду не дадут.

Вот и весело сейчас у нас в тундре.

Вы спросите: «А когда же отдыхают, спят у вас птицы и звери, раз нет у вас ночей?»

Да они почти и не спят: им некогда. Вздремнут на минутку — и опять за работу: кто детёнышей кормить, кто гнездо строить, кто яйца высидывать. У всех хлопот полон рот, все спешат: уж очень коротко у нас лето. А выспаться успеют и зимой — за весь год.

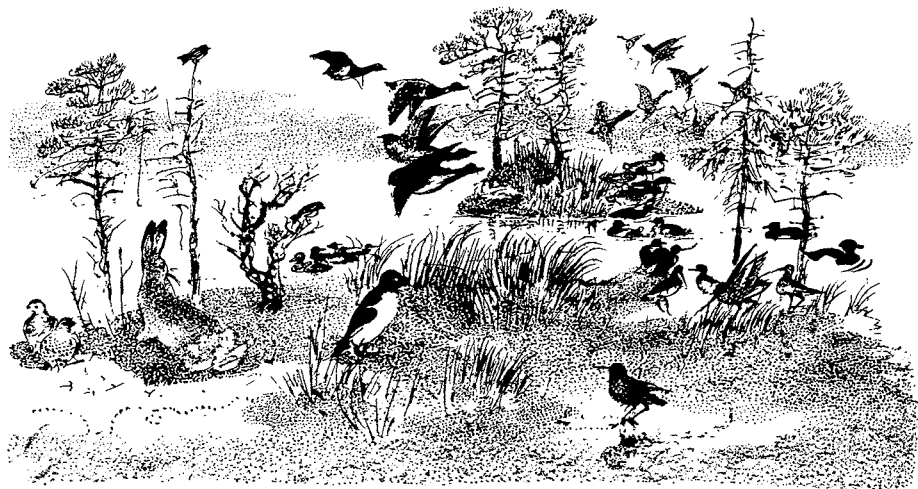

ГОВОРИТ СРЕДНЕАЗИАТСКАЯ ПУСТЫНЯ

А у нас наоборот: все спят сейчас.

Жестокое наше солнце иссушило зелень; последний дождь не помним, когда и был. Ещё удивительно, как не все растения засохли до смерти.

Верблюжья колючка-трава — сама ростом едва в полметра — ухитрилась запустить свои корни на пять — шесть метров в глубину раскалённой земли и сосёт подпочвенную воду.

Другие кусты и травы вместо листьев обросли зелёными тонкими волосками; так они меньше выдыхают из себя влаги. А заросли саксаула — нашего невысокого пустынного дерева — стоят совсем без листьев: у саксаула зелёные тонкие ветки.

свистят, хлеща по воздуху от сильного ветра, тонкие ветви саксаулового леса.

А змеи спят сейчас. Спит, зарывшись глубоко в песок, и степной удавчик — гроза сусликов и тушканчиков.

Спят и эти зверьки. Весь день спит тонконогий суслик, забив от солнца свою норку земляной пробкой: только рано утром выходит поискать себе еды. И сколько приходится ему теперь бегать, чтобы найти неиссохшее растеньице! А жёлтый суслик — тот совсем забился под землю и долго-долго будет спать: всё лето, всю осень, всю зиму — до новой весны. Только и гулять ему три месяца в году, а то всё спит.

Пауки, скорпионы, многонож-

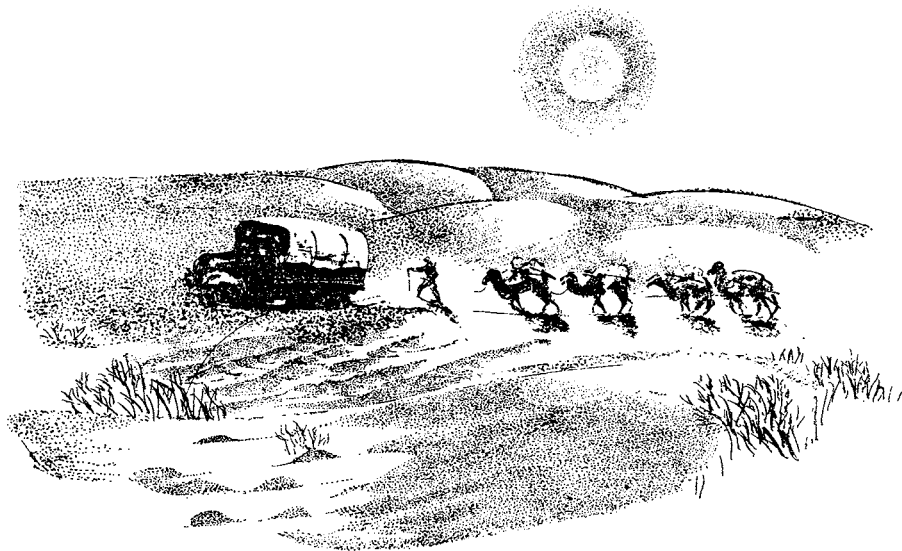

Дунет ветер — сухой тучей поднимется над пустыней пыль, закроет солнце. И вдруг послышится жуткий шум и свист: будто тысячи змей зашипели.

Но это не змеи: это шипят,

ки, муравьи — все попрятались от палящего солнца: кто под камни, кто в землю, в тень, и выходят только ночью. Не увидишь больше ни шустрых ящериц, ни тихоходов-черепах.

Звери переселились к окраинам пустыни — поближе к воде. Птицы давно вырастили птенцов и улетели с ними. Задержались только быстрокрылые рябки: им ничего не стоит слетать за сотню километров до ближайшей речки, напиться из неё самим и, набрав полный зоб воды, примчаться с ней обратно к своим гнёздам и напоить птенцов. Но и рябки покинут эти страшные места, как только птенцы их научатся летать.

Не боится пустыни только наш советский человек. Вооружённый могучей техникой, прокладывает он, где может, оросительные каналы, чтобы с далёких гор пустить сюда воду, чтобы мёртвые пески превратить в зелёные луга и поля,

чтобы взрастить здесь сады и виноградники.

Где нет человека, там хозяин в пустыне ветер — первый враг человеку; он вздымает сухие валы песчаных холмов-барханов, гонит их на селения, погребает домá. Только не боится и его наш человек: в союзе с водой и растениями он твёрдо ставит предел ветру. В орошённых человеком местах стеной встают деревья, травы бесчисленными корешками впиваются в песок — и нет сюда ходу барханам.

Да, совсем не похожа пустыня на тундру летом. Спит при солнце всё живое. Ночи тёмные-тёмные — и только по ночам ещё теплится робкая жизнь, измученная безжалостным солнцем.

СЛУШАЙТЕ! СЛУШАЙТЕ!

ГОВОРIT ТАЙГА УССУРИЙСКАЯ

Удивительный лес у нас: не то тайга сибирская, не то какие-то тропические джунгли: тут и сосна, и лиственница, и ель; тут и широколиственные деревья, перевитые колючими лианами и диким виноградом.

Звери у нас: северный олень и индийская антилопа, обыкновенный бурый и чёрный тибетский медведи, и чёрный заяц, рысь и пантера, и тигр, красный волк и серый волк.

Птицы: скромный серенький рябчик и блестящий фазан, наш

серый и белый китайский гуси, простая кряковая утка и разноцветная удивительная утка-мандаринка, живущая на деревьях, и белоголовый клювастый ибис.

Днём душно в тайге и сумрачно, солнечный свет не может пробиться сквозь сплошной зелёный полог разросшихся крон.

Ночи у нас тёмные — тёмные и дни.

У всех птиц сейчас яйца или птенцы, у всех зверей подросли детёныши и учатся промышлять себе еду.

ГОВОРЯТ СТЕПИ КУБАНСКИЕ

Широким строем развернулись по ровным бескрайним нашим полям машины и конные жатки —

сняли большой урожай. Уже повезли от нас поезда белоярую нашу пшеницу в Москву, в Ленинград.

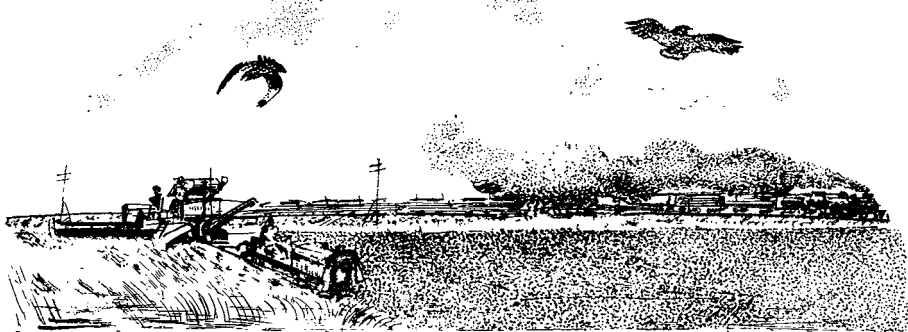

Реют над опустевшими полями орлы и коршуны, сарычи и сокола.

Вот когда им стало ловко расправляться с расхитителями урожая — мышами и полёвками, сусликами и хомяками: издали видно теперь, где они высунутся из норки. Подумать жутко, сколько эти зловредные зверушки по-

ели колосьев, пока хлеб стоял еще на корню.

Сейчас они подбирают опавшее на землю зерно, набивают им свои подземные кладовые — про запас на зиму. Не отстают от хищных птиц и звери: мышкуют на жнивьё лисицы, беспощадно уничтожают всех грызунов полезнейший для нас белый степной хорёк.

ГОВОРЯТ ГОРЫ АЛТАЙСКИЕ

Душно, парно в глубоких долинах. Под горячим летним солнцем быстро испаряется утром роса. Вечером над лугами густые туманы. Водяные пары поднимаются вверх, обдают склоны гор сыростью, холодеют и оседают на вершинах облаками. Глядишь — к утру над горами клубится туча.

А днём солнце на большой высоте превратит водяные пары опять в капли воды, — из тучи хлынет дождь.

И тают, тают сверху снега. Только на белках, самых высоких вершинах, остаётся лежать вечный снег, вечный лёд — целые ледяные поля — ледники. Там, на огромной высоте, так холодно, что растопить их не может даже полуденное солнце.

Но под ними от дождей, от тающего снега бегут струйки, сливаются в ручьи, катятся по склонам, обрываются со скал водопа-

дами, несутся вниз — в реки. И вот второй раз в году — как было весной — реки вздуваются от обильного притока воды, выходят из берегов, разливаются по долинам.

В горах у нас всё есть: внизу на склонах — тайга, выше — тучные альпийские луга, своего рода степь, ещё выше — одни мхи да лишайники, как в самой далёкой холодной тундре; и уж на самом верху — снега и льды — вечная зима, как на Северном полюсе.

Там, на этой страшной высоте, не живут ни звери, ни птицы. Залетают туда только могучие орлы и грифы, зорким глазом высматривают из-под облаков добычу. Зато ниже, как в многоэтажном доме, устроилось сейчас множество разных жильцов — каждый в своём этаже, на своей высоте.

Выше всех, в голые скалы, забрались тэки-самцы — горные козлы. Пониже живут их козы с

козлятами и большие, с индейку, горные куропатки — улары. На альпийских лугах пасутся стада круторогих горных баранов — аргали, а за ними пришёл и снежный барс — йрбис. Тут же колонии сурков — байбаков — и много певчих птиц. Ниже, в тайге, — рябчики, глухари, олени, медведи. . .

Хлеб сеяли прежде только в долинах. Теперь мы возделываем поля всё выше и выше в горах. И уж там не на лошадях пашут, а на длинношёрстных высокогорных быках — яках. Мы много приложили труда, чтобы получить от нашей земли самый лучший урожай. И мы получим его!

ГОВОРЯТ МОРЯ-ОКЕАНЫ

Три безбрежных океана омыли нашу великую страну: с запада — Атлантический, с севера — Ледовитый, с востока — Тихий.

Мы вышли из Ленинграда на пароходе и через Финский залив и Балтийское море попали в Атлантический океан. Здесь нам часто встречались иностранные суда — английские, датские, шведские, норвежские, — торговые и пассажирские пароходы, рыболовные парусники. Здесь ловят сельдь и треску.

Из Атлантического мы пришли в Ледовитый океан. Пошли вдоль берегов Европы и всей Азии Великим Северным путём. Это наш океан и наш, нашими русскими отважными моряками проложенный путь. Прежде он считался непроходимым, сплошь забитым льдами, полным смертельных опасностей. Теперь наши капитаны водят по нему целые караваны судов под предводительством мощных ледоколов.

Много чудес видели мы в этих безлюдных местах. Плыли сперва тёплым течением Гольфстрима. Тут встречались нам плавучие ле-

дяные горы — айсберги, нестерпимо сверкающие на солнце. Тут вытаскивали мы из воды акул, морских звёзд. Потом течение это повернуло на север — к полюсу, и начались огромные ледяные поля, тихо идущие по воде, раскалывающиеся и вновь соединяющиеся. Наши самолёты делают разведку и сообщают судам, где между льдами можно пройти.

На островах Ледовитого океана мы видели тысячи, тысячи линяющих гусей, совсем беспомощных. У них выпали большие перья из крыльев, и они не могут летать. Их просто пешком загоняют в загородки из сетей. Мы видели огромных клыкастых моржей, вылезавших отдыхать на льдины, и разных удивительных тюленей: большого морского зайца, хохлача, который вдруг как надует кожаный мешок у себя на голове, точно шлем наденет! Видели страшных зубастых быстрходных косаток, которые охотятся за китами и их детёнышами.

Но о китах в следующий раз — когда попадём в Тихий океан: там их больше. До свидания!

На этом мы заканчиваем нашу летнюю переключку с разных концов страны.

Следующая наша передача — 22 сентября.

Бей
ответом
прямо
в цель!

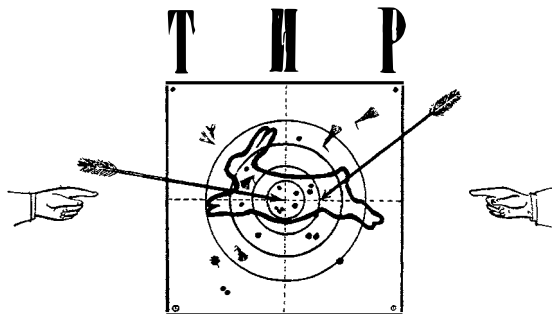

Бей
ответом
прямо
в цель!

СОСТЯЗАНИЕ ЧЕТВЕРТОЕ

1. С какого дня (по календарю) начинается лето и чем этот день замечателен?
2. Какая рыба вьёт гнездо?
3. Какой зверёк вьёт гнездо на траве и в кустах?
4. Какие птицы не вьют гнёзд, а выводят птенцов в ямке, в песке?
5. Какого цвета яйца у этих птиц?
6. Какие ноги вырастают у головастика раньше — передние или задние?
7. Как размещены иглы на теле у обыкновенной колюшки и сколько их?
8. Чем отличается (по виду) гнездо городской ласточки (воронка; хвост короткий) от гнезда деревенской ласточки (касатка; хвост вилочкой)?
9. Почему нельзя трогать руками яиц в гнёздах?
10. Есть ли крылья у самцов Ивановых червячков (светляков)? Ночью в лесу накрой стаканом светящуюся самочку Иванова червячка. Огонёк её привлечёт на стакан самцов.
11. Какая птица делает в гнезде подстилку из рыбьих костей?
12. Почему гнёзда зяблика, щегла, пеночки-пересмешки так мало заметны на ветках?
13. Все ли птицы выводят птенцов один раз в лето?
14. Есть ли у нас хищные растения?
15. Кто строит себе дом под водой из воздуха?
16. Детьёнок ещё не родился, а уж отдан на воспитание, — у кого это?
17. Летит орлица через тридевять земель, крылья распластала, солнышко застала.
18. Леса пали, горы стали.
19. На конце на деревце животы наши качаются.
20. Наг бульк в воду.
21. Мету-мету — не вымету; несучесу — не вынесу. Время придёт, — сама уйдёт.
22. Лыко дерёт, а лаптей не носит.
23. Живёт без тела, говорит без языка; никто его не видел, а всяк слышал.
24. Не портной, а с иголками не расстаётся.

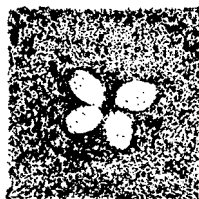

ОБЪЯВЛЕНИЯ

ОБЪЯВЛЯЕТСЯ ТРЕТЬЕ ИСПЫТАНИЕ

НА ЗВАНИЕ

ОСТРОГЛАЗ

под названием
„КТО ТУТ ЖИВЁТ?“



Рис. 1.

Рис. 2.

В саду два дупла, и в обоих — слышно — птенцы. Как узнать, присмотревшись, гнёзда каких птиц в этих дуплах?

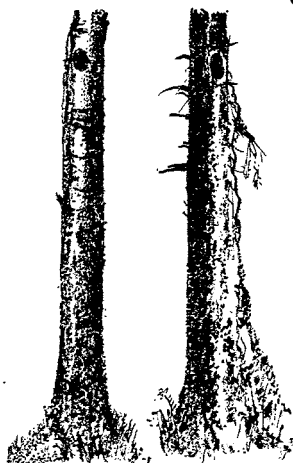

Рис. 4.

А это чей домишко из сучьев и мха на деревьях?



Рис. 3.

А тут кто живёт — в норках?

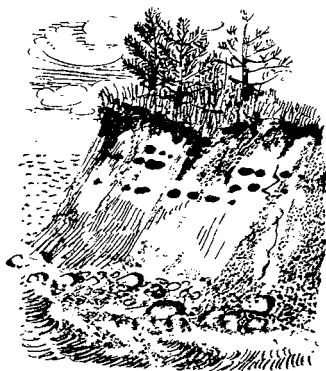

Рис. 5.

Кто тут живёт под землёй, не видимый для глаз?



Рис. 6.



Рис. 7.

Норы похожи, и рыл их один хозяин. А живут в них разные звери. Какие?

БЕРЕГИ ДРУЗЕЙ!

Очень часто у нас ребята разоряют птичьи гнёзда — просто так, без всякой нужды, из одного озорства. Они не думают при этом, какой огромный вред приносят себе и Родине. Учёные высчитали, что каждая, даже самая маленькая, птица за лето приносит нашему сельскому или лесному хозяйству огромную пользу. А ведь в каждом гнезде от четырёх до двадцати четырёх яиц или птенчиков. Сам рассчитай, какой убыток приносишь стране, разорив птичье гнездо.



РЕБЯТА!

Организируйте отряды для охраны гнёзд, никому не давайте разорять их. Не пускайте кошек в кусты и в лес, гоните их оттуда: кошки ловят птиц и разоряют гнёзда. Рассказывайте всем, почему надо беречь птиц, как замечательно птицы охраняют наши леса, поля и сады, как они спасают наш урожай от страшных полчищ маленьких неуловимых вредителей — насекомых.

ЛЕСНАЯ ГАЗЕТА

№ 5

МЕСЯЦ ПТЕНЦОВ
(ВТОРОЙ МЕСЯЦ ЛЕТА)

С 21 июля по 20 августа

Солнце вступает в знак Льва ♌



СОДЕРЖАНИЕ № 5-го

ГОД—СОЛНЕЧНАЯ ПОЭМА: ИЮЛЬ
ЛЕСНЫЕ ДЕТЁНЫШИ

Сколько у кого детей?—Беспризорные.—Заботливые родители.—Птички трудодни.—Колония на острове Котлине.—Какие вывелись птенцы у бекаса и сарыча?—Шиворот-навыворот.

ЛЕСНЫЕ ПРОИСШЕСТВИЯ

Страшный птенчик.—Ягоды.—Купание медвежат.—Кошкин выкормыш.—Фокус маленьких крутиголовок.—Драка под водой.—Оставили с носом.—Хищный цве-

ток.—Гузуик.—Поганчики.—Не ветер, не птицы, а вода.—Замечательный плодик.—Ландыши в конце лета.—Голубое и зелёное.—Береги лес!

ВОЙНА В ЛЕСУ
КОЛХОЗНЫЙ КАЛЕНДАРЬ
ОСТРОВ ПТИЦ
РАССКАЗЫ КИТА ВЕЛИКАНОВА
Рассказ удильщика

ОХОТА
Открытие летней охоты.
ТИР. Состязание пятое.
ОБЪЯВЛЕНИЯ. Остроглаз, испытание четвёртое.

ГОД — СОЛНЕЧНАЯ ПОЭМА В 12-ти МЕСЯЦАХ

ИЮЛЬ — макушка лета — устали не знает, всё прибирает. Ржице-матушке к земле кланяться велит. Овёс уже в кафтане, а на грече и рубашки нет.

Зелёные растения сделали из солнечного света своё тело. Золотистый океан спелой ржи и пшеницы запасаем мы себе впрок на весь год. Запасаем скотине сено: уж пали леса трав, встали горы стогов.

Примолкать начинают пичужки: им уж не до песен. Во всех гнёздах птенчики. Они родятся голенькими слепышами и долго нуждаются в заботах родителей. Но земля, вода, лес, даже воздух — всё полно сейчас корма для маленьких, достанет на всех!

В лесах всюду полно маленьких сочных плодов: ягод земляники, черники, голубики, смородины; на севере — золотистой морошки, на юге в садах — черешни, клубники, вишни. Луга сменили золотое своё платье на ромашковое: белый цвет лепестков отражает горячие солнечные лучи. Жизни творец — Ярило-солнце в эту пору не шутит: сжечь могут его ласки.

ЛЕСНЫЕ ДЕТЁНЫШИ

СКОЛЬКО У КОГО ДЕТЕЙ?

В большом лесу за городом Ломоносовом живёт молодая лосиха. У неё в этом году родился один лосёнок.

У орла-белохвоста гнездо в том же лесу. В гнезде два орлёнка.

У чижа, зяблика, овсянки — по пяти птенцов.

У вертиголовки — восемь.

У ополовничка (долгохвостой синицы) — двенадцать.

У серой куропатки — двадцать.

У колюшки в гнезде из каждой икринки вывелось по мальку-колюшонку, всего — сотня колюшат.

У леща — сотни тысяч.

У трески не перечесть: наверно, миллион мальков.



БЕСПРИЗОРНЫЕ

Лещ и треска совсем о своих детях не заботятся. Выметали икру и ушли. А ребяташки пускай сами, как знают, выводятся, живут и кормятся. Да как же и быть, если у тебя сотни тысяч ребяташек? За всеми не усмотришь.

У лягушки всего одна тысяча ребят — и то она о них не думает.

Конечно, беспризорным не легко живётся. Под водой много прожорливых чудовищ, и все они падки до вкусной рыбеи и лягушечьей икорки, до рыбёшек и лягушат.

Сколько гибнет рыбьих мальков и головастиков, сколько опасностей им грозит, пока они не вырастут в больших рыбы и лягушек, — прямо подумать страшно!

ПТИЦЫ ТРУДОДНИ

Чуть свет — птицы на крыло.

Скворец работает в сутки 17 часов, городская ласточка — 18, стрижи — 19, а горихвостка — больше 20.

Я проверял.

Да меньше им работать и нельзя.

Ведь чтобы накормить своих птенцов, стриж должен принести корм за день не меньше тридцати-тридцати пяти раз, скворец — около двухсот, ласточка городская — триста, а горихвосточка — свыше четырёхсот пятидесяти!

Сколько вредных для леса насекомых, их личинок уничтожают они за лето — и не счесть!

Работают не покладая крыл!

Лескор Н. Сладков

ЗАБОТЛИВЫЕ РОДИТЕЛИ

Лосиха и все птицы-матери — вот уж по-настоящему заботливые родители.

Лосиха готова жизнь отдать за своего единственного детёныша. Попробуй напасть на неё хоть сам медведь: она так начнёт брыкаться и передними и задними ногами, так отделает его копытами, что в другой раз мишка и близко не сунется к лосёнку.

Нашим корреспондентам попался в поле куропаткин сын: из-под самых ног у них выскочил и помчался в траву прятаться.

Они его поймали, а он как пискнет! Откуда ни возьмись — мать-куропатка. Увидела сына в руках у людей — заметалась, заклохтала, на землю припала, крыло волочит.

Корреспонденты подумали —

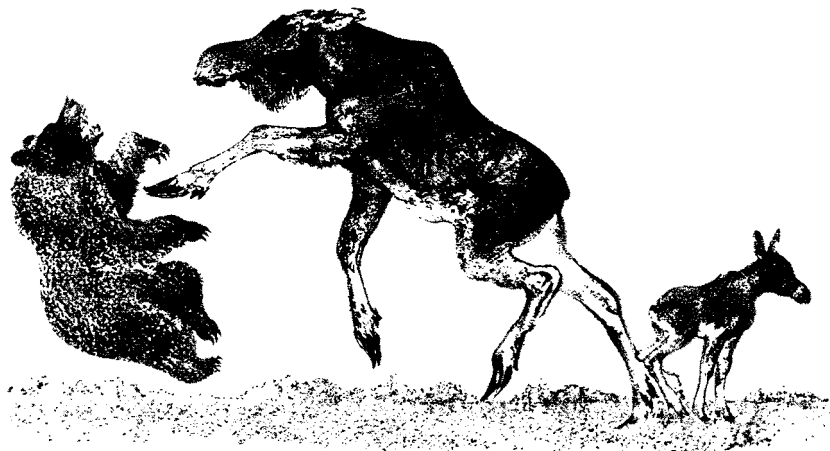

она раненая. Куропаточка бросили, за ней погнались.

Куропатка ковыляет по земле — вот-вот рукой схватишь; но только руку протянешь — она в сторону. Гнались-гнались так за куропаткой, вдруг она крыльями захлопала, поднялась над землёй — и улетела как ни в чём не бывало.

Вернулись наши корреспонденты назад, за куропаточком, а его и след простыл. Это нарочно мать раненой притворялась, отводила от сына, чтобы спасти его. Она за каждого своего детёныша так заступает: ведь у неё их всего только двадцать.

КОЛОНИЯ НА ОСТРОВЕ

На песчаной отмели острова живут на даче маленькие чайки.

По ночам они спят в песчаных лунках (ямках) — по трое в лунке. Вся отмель в лунках — такая большая колония чаек.

Днём они учатся летать, плавать и ловить мелкую рыбёшку под руководством старших.

Старые чайки учат и зорко охраняют своих ребят.

Когда приближается враг, они слетаются стаей и кидаются на

него с таким криком и гамом, что всякому страшно станет.

Даже громадный морской орёл-белохвост спешит удрать от них подальше.

КАКИЕ ВЫВЕЛИСЬ ПТЕНЦЫ У БЕКАСА И САРЫЧА?

Вот портрет маленького сарыча, только что вылупившегося из яйца. На носу у него белая шишечка. Это «яйцевой зуб». Им-то птенец и разбивает скорлупку, когда ему пора из яйца выходить.

Сарычонок вырастет и будет

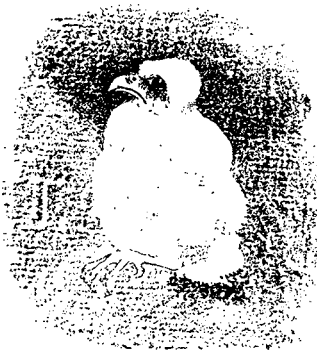

кровожадным хищником — грозой грызунов.

А сейчас он — забавный малыш, весь в пуху, полуслепой.

Он такой беспомощный, такой неженка: шагу ступить не может без папы и мамы. Он умер бы с голоду, если б они его не кормили.

А есть среди птенцов и боевые ребята: как только выклюнутся из яйца, сейчас вскочат на ножки — и пожалуйста: уж и пищу сами себе добывают, и воды не боятся, и от врагов сами прячутся.

Вот сидят два бекасёнка. Они только день как из яйца, а уж



гнездо своё покинули и сами себе отыскивают червячков.

Потому и были у бекаса такие большие яйца, что бекасята в них подрастать могут. (См. «Лесную газету» № 4.)

Куропаткин сын, о котором мы сейчас рассказывали, тоже боевой. Только что родился, а уж бежит со всех ног.

Вот ещё дикий утёнок — крохаль.

Он, как только на свет появился, сейчас же заковылял к речке, бултых в воду — и стал купаться. Он и нырять уже умеет и потягивается, приподнявшись на воде, — совсем как большой.

А п и щ у х и н а дочь — ужас-

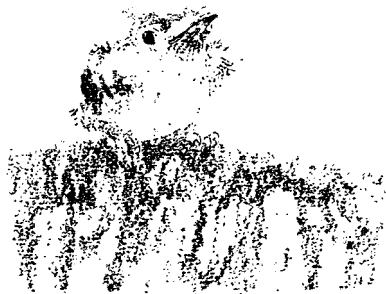

ная неженка. Целые две недели в гнезде просидела, теперь вылетела и сидит на пне.

Вот как надулась: недовольна, что мать долго не летит с кормом.

Самой скоро уже три недели, а всё ещё пищит и требует, чтобы мать запихивала ей в рот гусениц и другие лакомства.

ШИВОРОТ-НАВЫВОРОТ

Из разных мест огромной нашей страны нам пишут о встречах с удивительной птичкой. Видели её в этом месяце и под Москвой и на Алтае, на Каме и на Балтийском море, в Якутии и в Казахстане.

Очень милая и нарядная птичка, похожая на те яркие поплавки, что в городах продают молодым удильщикам. И такая доверчивая, что подойди хоть на пять шагов — так и будет плавать перед тобой у самого берега, ни сколько не боится.

Все другие птицы сейчас на гнёздах сидят или птенцов водят, а эти соберутся в стайки и путешествуют по всей стране.

Удивительно, что эти яркие красивенькие птички — самочки. У всех других птиц самцы ярче, красивее самок, а у этих наоборот: самцы серенькие, а самки пёстрые.

Ещё удивительнее, что эти самочки совсем не заботятся о своих детях. Далеко на севере, в тундре, они снесли яички в ямку — и до свидания! А самцы остались там высиживать яйца, кормить и беречь птенцов.

Всё шиворот-навыворот!

Зовётся эта птичка куличок-плавунчик круглоносый.

Встретить её можно всюду: сегодня здесь, а завтра там.



СТРАШНЫЙ ПТЕНЧИК

У тоненьких, нежных трясогузок в гнезде вывелось шесть крошечных голых птенчиков. Пятеро — птенцы как птенцы, а шестой — урод: весь какой-то грубый, жилистый, большеголовый, закрытые плёнкой глаза навывкат, а клювик откроет, — отшатнёшься: там целая пасть разверзнется — прорва.

Первый день он пролежал в гнезде спокойно. Только когда трясогузки подлетали с кормом, с трудом поднимал свою тяжёлую толстую голову, слабо пищал и разевал рот: кормите!

На другой день в утреннем холодке, когда родители улетели за кормом, он зашевелился. Он опустил голову, упёрся ею в пол гнезда, широко расставил ноги и начал пятиться.

Наехал задом на братишку-птенчика и начал подкапываться под него. Закинул назад свои кривые голые культияпки-крылышки, обхватил ими братишку, сжал, как клешнями, и с птенчиком на закорках всё задом, задом стал подвигаться к стенке.

В ямке на конце его спины братишка-птенчик — маленький, слабый, слепой — барахтался, как в ложке. А урод, упираясь головой и ногами, поднимал его всё выше и выше, пока птенчик не оказался у самого края.

Тогда, весь напрягшись, урод

вдруг резко вскинул задом — и птенчик полетел из гнезда.

Гнездо трясогузок было в обрыве над берегом речки.

Крошечный голый трясогузёнок шлёпнулся вниз о гальку — и разбился насмерть.

А злой урод, сам чуть не вывалившись из гнезда, покачался, покачался на краю его, но толстая голова перевесила — и он свалился назад в гнездо.

Всё это страшное дело длилось две-три минуты.

Потом урод, обессиленный, с четверть часа неподвижно лежал в гнезде.

Прилетели родители. Он поднял на жилистой шее свою тяжёлую слепую голову и, как ни в чём не бывало, разинул рот, запищал — кормите!

Поел, отдохнул — и принялся подъезжать под другого братишку.

С этим ему не удалось так легко справиться: птенчик сильно барахтался и скатывался с его спины. Но урод не унимался.

И через пять дней, когда у него прорезались глаза, он увидел, что лежит один в гнезде: всех пятерых птенчиков-братьев он выкинул прочь и убил.

Только на двенадцатый день от рождения он наконец покрылся перьями — и тогда стало ясно, что трясогузки на горе себе выкормили подкидыша — кукушонка.

Но пищал он так жалостно, так похоже на их собственных по-

гибших детей, так умильно, дрожа крылышками, просил есть, что тонкие, нежные птички не могли ему отказать, не могли бросить его умирать с голоду.

Сами живя впроголодь, в хлопотах не успевая наесться досыта, они с восхода до захода солнца таскали ему жирных гусеничек и,

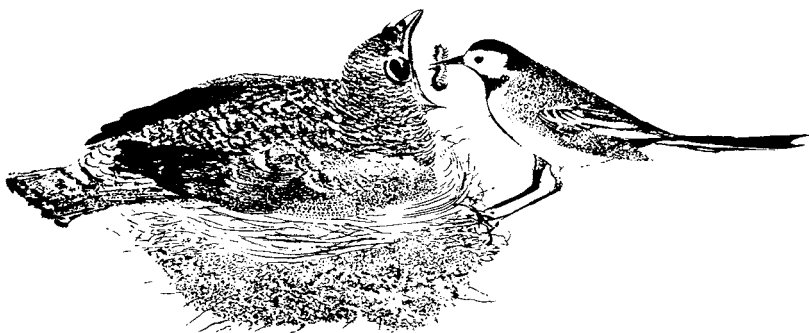

нырнув головой в его широкую пасть, совали еду в его прожорливое горло-прорву.

К осени они его выкормили. Он улетел от них и больше никогда в жизни не встретился с ними.

ЯГОДЫ

Поспело много разных ягод. В садах собирают малину, красную и чёрную смородину и крыжовник.

Малину находят и в лесу. Она растёт зарослью. Не проберёшься, не поломав её хрупких стеблей. Всё потрескивают под ногами. Но для малины это не убыток. Эти стебли, на которых сейчас висят ягоды, проживут только до зимы. А вот их смена. Вот сколько вылезло из-под земли от корневища молодых стебельков. Мохнатые, все усеяны шипками. На будущее

лето наступит их очередь цвести и растить ягоды.

По кустарникам и кочкам, на вырубках около пней созревает брусника, ягодки уже с красным бочком.

Они у брусники кучками на верхушках стеблей. На некоторых кустиках эти кучки такие круп-

ные, плотные, тяжёлые, пригнулись и лежат на мху.

Хотелось бы выкопать такой кустик, пересадить к себе и ухаживать, — станут ли ягоды ещё крупнее? Но пока ещё брусника «в неволе» не удаётся. А она интересная ягода. Её ягоды можно хранить для еды всю зиму, только залить кипячёной водой или поточеч, чтобы выступил сок.

Отчего она не гниёт? Сама себя законсервировала. В ней есть бензойная кислота. А бензойная кислота не даёт ягодам гнить.

Н. Павлова

КУПАНИЕ МЕДВЕЖАТ

Наш знакомый охотник шёл берегом лесной реки и вдруг услышал громкий треск сучьев. Он испугался и влез на дерево.

Из чащи вышли на берег большая бурая медведица, с ней два



весёлых медвежонка и пестун — её годовалый сын, медвежья нянька.

Медведица села.

Пестун схватил одного медвежонка зубами за шиворот и давай окутать его в речку.

Медвежонок визжал и барахтался, но пестун не выпускал его, пока хорошенько не выполоскал в воде.

Другой медвежонок испугался холодной ванны и пустился удирать в лес.

Пестун догнал его, надавал шлепков, а потом — в воду, как первого.

Полоскал, полоскал его, да ненароком и выронил в воду. Медвежонок как заорёт! Тут в один миг подскочила медведица, вытащила сынишку на берег, а пестуну таких плюх надавала, что он, бедный, взвыл.

Очутившись снова на земле, оба медвежонка остались очень

довольны купанием: день был знойный и им было очень жарко в густых, лохматых шубках. Вода хорошо освежила их.

После купания медведи опять скрылись в лесу, а охотник слез с дерева и пошёл домой.

КОШКИН ВЫКОРМЫШ

У нашей кошки весной родились котята, но их у неё отняли. Как раз в этот день мы поймали в лесу маленького зайчонка.

Мы взяли и подложили его кошке. У кошки было очень много молока, и она охотно стала кормить зайчонка.

Так зайчонок и вырос на кошкином молоке. Они очень подружились и даже спят всегда вместе.

Смешней всего, что кошка научила зайчонка-приёмыша драться с собаками. Как только собака забежит к нам на двор, кошка бро-

сается на неё и яростно царапает. А следом за ней подбегает заяц и так барабанит передними лапами, что у собаки шерсть клочьями летит. Все собаки кругом боятся нашей кошки и её выкормыша-зайца.

ФОКУС МАЛЕНЬКИХ КРУТИГОЛОВОК

Наша кошка увидела на дереве дупло и подумала, что там гнездо какой-нибудь птички. Она захотела съесть птенчиков, полезла на дерево, просунула голову в дупло и видит: на дне дупла гадючата копошатся-извиваются. Да как зашипят! Кошка струсила, прыг с дерева, только бы ноги унести!

А в дупле-то были совсем не гадючата, а птенцы крутиголовки (вертишейки). Это у них фокус такой, чтоб от врагов защищаться: головами крутят, шеями вертят — шейки у них, как змейки, извиваются. Да при этом они ещё и шипят по-гадючьи. Ядовитых-то гадюк всякий боится. Вот маленькие крутиголовки и подражают гадюке, чтобы врагов напугать.

ДРАКА ПОД ВОДОЙ

Подводные ребята так же любят драться, как и те, что живут на земле.

Два лягушонка нырнули в пруд и увидели там странного долгоязыго головастика-tritона с четырьмя короткими лапками.

«Вот смешной урод! — подумали лягушата. — Надо ему трёпку дать».

Один лягушонок схватил головастика за хвост, а другой за правую переднюю ногу.

Рванули — нога и хвост остались у них, а головастик удрал.

Через несколько дней лягуша-

та опять встретили этого тритончика под водой. Теперь уже это был настоящий урод: вместо хвоста у него выросла лапа, а вместо оторванной лапы — хвост.

У тритонов ещё лучше, чем у ящерики, отращаются хвосты, отращаются оторванные ноги. Только иногда происходит путаница, и на месте оторванной части у них вырастает другая, к этому месту не подходящая.

ОСТАВИЛИ С НОСОМ

Большой сарыч высмотрел тетёрку с целым выводком жёлтеньких пушистых тетеревят.

«Вот, — думает, — пообедаю».

Он уже нацелился было ударить по ним сверху, да тут тетёрка заметила его.

Она крикнула — и все тетеревята в один миг исчезли. Сарыч глядел-глядел — нет ни одного, как сквозь землю провалились! Полетел другую добычу искать себе на обед.

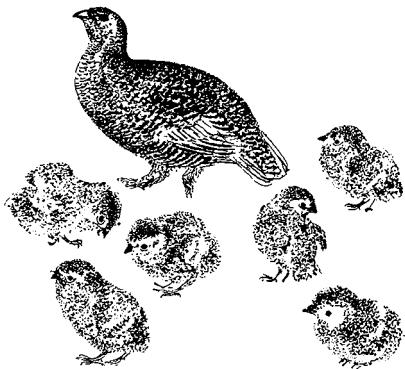

Тогда тетёрка опять крикнула — и кругом неё повскакали на ножки жёлтенькие пушистые тетеревята. Никуда они не проваливались, а тут же и лежали, плотно прильнув к земле. Подика отличил их сверху от листьев, травы и комков земли!

ХИЩНЫЙ ЦВЕТОК

Летал-летал комарик в лесу над болотом — и устал, пить захотел. Видит: цветок; стебелёк зелёный, наверху — маленькие белые колокольчики, внизу — круглые багровые листочки розеткой кругом стебля. На листочках — реснички, на ресничках блестят светлые капельки росы.

Комарик сел на листочек, опустил нос в капельку, а капелька-то липкая, клейкая, влип комариный нос.

Вдруг реснички все зашевелились, потянулись, как щупальца, схватили комарика. Закрылся круглый листочек, — и нет комара.

А когда потом опять раскрылся листочек, — упала на землю

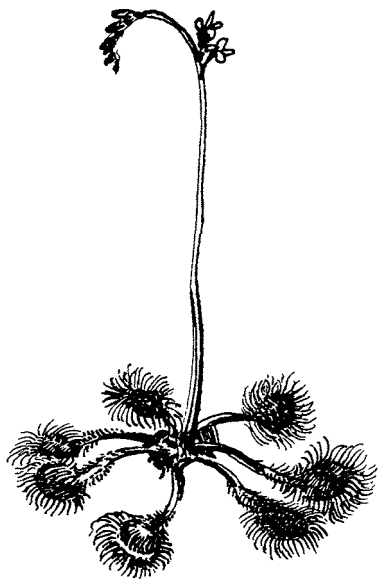

пустая комариная шкурка: цветок выпил всю комариновую кровь.

Это страшный цветок, хищный цветок — росянка. Он ловит маленьких насекомых и ест их.

ГУГУИК *

Я пошёл на озеро купаться. Гляжу — гугуик (нырок) учит своих гугуичат уплывать от людей. Гугуик плывёт, как лодка, а они ныряют. Они нырнут, а он на то место приплывёт и глядит по сторонам. Наконец они вынырнули около камышей, заплыли в камыши, а я стал купаться.

Лескор Попов Валентин

ПОГАНЧИКИ *

Я шёл берегом реки, смотрю — на воде не то утята, не то кто другие, на утят не похожие. Думаю, кто же это такие, — у утят ведь носы плоские, а у этих носы острые?

Я живо разделся и вплавь за утятами. Они от меня на другой берег, я за ними. Вот только поймать — они назад к берегу! Я за ними — они от меня. Они меня увели по течению реки да так меня умучили — едва доплыл до берега! Так и не поймал.

После много раз видел их, но уже не плавал за ними. А это оказались не утята, а поганки (чомги) дети — поганчики.

Лескор А. Курочкин

НЕ ВЕТЕР, НЕ ПТИЦЫ, А ВОДА

Мне хотелось рассказать об очитке, когда он еще цвёл. Очень люблю это маленькое растение. Особенно мне нравятся его толстые вздутые серо-зелёные листочки, которые сидят на стебельке так густо, что его и не видно. И цветочки очитка хороши: яркие пятиугольные звёздочки.

Но сейчас их уже нет. Вместо них — плоды, тоже плоские пятиугольные звёздочки. Они плотно

закрыты. Но это не значит, что семена не созрели. Плоды очитка в ясный день всегда закрыты.

Сейчас я заставляю их рас-

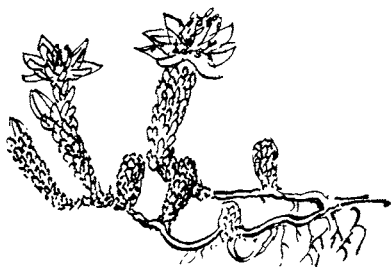

крыться. Принести только из лужи немного воды. Одной капельки достаточно. Вот она попала как раз в середину звёздочки. И я своего добилась: листочки плода начали разворачиваться. Вот показались семена. Они от воды не прячутся, как семена многих растений; они выходят ей навстречу. Ещё две капельки — и семена поплыли. Вода их подхватила, унесёт и посеет.

Не ветер, не птицы, не животные помогают очитку рассеивать семена, а вода. Я видела очиток в щели на отвесной скале. Это дождь, стекая по каменной стене, занёс туда его семена.

Н. Павлова

ЗАМЕЧАТЕЛЬНЫЙ ПЛОДИК

Аистник, у которого такие замечательные плодики, — сорняк. Он растёт на огородах. Это невзрачное шершавое растение с простенькими малиновыми цветками.

Сейчас часть из них успела отцвести, и на их месте из каждой чашечки торчит «клюв аиста». Каждый клюв — это пять сросшихся хвостами плодиков. Их легко разъединить. И вот он — знаме-

нитый остроносый, щетинистый, хвостатый плодик аистника. Хвост на конце загнут серпом, а ниже свёрнут винтом. Этот винт от сырости раскручивается.

Положу плодик между ладонями, подышу. Завертелся, защекотал. И действительно, нет больше винта — раскрутился. Но вот лежал немного на ладони и опять закручивается.

Для чего же растению такой фокус? А вот: падая, плодик втыкается в землю, а его хвост зацепляется концом-серпом за травинки. В сырую погоду винт раскручивается, и остроносый плодик ввинчивается в землю.

А обратно-то ему хода нет: щетинки не пустят, они торчат кверху, упрутся в землю и не пустят.

Вот как хитро: само растение свои семена в землю сажит!

А до чего чувствителен хвостик аистника, видно из того, что ими раньше пользовались для гигрометров — приборов, измеряющих влажность воздуха. Плодик укрепят неподвижно, а хвостик служит стрелкой, движется и указывает на делениях, какова влажность.

Н. Павлова

Из дневника юнната

ЛАНДЫШИ В КОНЦЕ ЛЕТА

5 августа. — В саду за ручьём у нас живут ландыши. Больше всех других цветов люблю я эту лилию долин, цветущую в мае, — так назвал ландыш по-латински великий учёный Линней. За то люблю, что такой фарфоровой белизны его скромные бубенчики-цветочки, так гибка зелёная ножка, прохладны и влажны длинные листья, так чудесен его аромат, и весь цветок какой-то чистый и утренний. Весной я рано-рано бегу через ручей за ландышами, каждый день прино-

шу их свежий букет, ставлю в воду — и целый день они благоухают в избе. У нас под Ленинградом ландыши цветут в июне.

А вот сейчас — в конце лета — любимые цветы принесли мне новую радость.

Случайно я заметила под их большими остроконечными листьями что-то красноватое. Стала на колени, раздвинула листья — а под ними оранжево-красные твёрдые, немножко продолговатые капли маленьких плодов. Красивые, как цветы, и так и просятся, чтобы я из них сделала серёжки всем моим подружкам.

Лескор В е р и к а

ГОЛУБОЕ И ЗЕЛЁНОЕ

20 августа. — Сегодня встала рано-рано, посмотрела в окошко — и ахнула: такая голубая, совсем голубая трава! И вся клонится под тяжестью росы, искрится вся.

Смешай краски — белую с зелёной, будет голубая. Вот и роса, осыпав ярко-зелёную траву, сделала её голубой.

Через голубой лужок от кустов к сараю бегут зелёные тропинки. Это выводок серых куропаток прибежал поклевать зёрна в деревне, пока люди спят: в сарае мешки с хлебом. Вон они на току — голубые курочки с шоколадной подковкой на груди. Носиками тюк-тюрюк-тюрюк! Спешат, пока люди не проснулись.

А дальше — у самого леса — еще не сжатый овёс тоже стоит весь голубой. Там ходит охотник

с ружьём в руках. Знаю: он выслеживает выводок тетеревят, которых вывела из лесу мать — подкормиться в поле. Наброды их в голубом овсе тоже зелёные: проходя, тетерева стряхнули росу. Не стреляет охотник: видно, тетёрка успела увести свой выводок назад в лес.

Лескор В е р и к а

БЕРЕГИ ЛЕС!

Беда, если на сухой лес падёт молния. Беда, если кто бросит в лесу непотушенную спичку или плохо затушит костёр.

Тонкой змейкой перебежал с кострища живой огонёк — и скрылся во мху в грудке сухой хвои, листвы. Вдруг выскочил из неё, лизнул куст, побежал к куче валежника...

Не теряй ни секунды: это беглый пожар, ты сам можешь справиться с ним, пока он маленький, слабый. Живо наломай свежих лиственных веток — и бей ими, бей огонёк, сбивай его, хлещи что есть силы, не давай ему расти, перебегать с места на место! И зови на помощь товарищей.

Если под руками есть лопата или хоть крепкая палка, — копай землю, забрасывай огонь землёй и кусками дёрна.

Если ж огонь успел подняться с земли и пошёл перекидываться с дерева на дерево, — это уж повальный, или верховой, пожар. Со всех ног беги к людям — бей тревогу.



ВОЙНА В ЛЕСУ

(Продолжение)

Третья вырубка, куда переехали наши корреспонденты, была местом, где лесозаготовки были лет десять тому назад. И эта вырубка была всё ещё во власти осин и берёз.

Победители никого не пускали в свою землю. Каждую весну пытались выбиться из земли травяной народец, но быстро глох под тенистым лиственным шатром. Каждые два-три года бывал урожай еловых семян, и ели посылали новые десанты на вырубку. Но они так и не всходили из земли: берёзки и осинки глушили их.

Молодые деревца росли не по дням, а по часам. Густой толпой возвышались они над вырубкой. Тесно им становилось. И вот они начали драться между собой.

Каждому хотелось захватить для себя побольше места под землёй и над землёй. Каждое деревце, вырастая, ширилось и теснило, толкало соседей. Толчая пошла на вырубку, давка.

Сильные деревца перегоняли в росте слабых: у сильных и корни крепче, и ветви длинней. Поднимается сильное деревце, протянет ветку-руку над головой у соседей — те и присядут у него под рукой. А присели — прощайтесь с солнцем.

В густой тени вымирали последние слабые деревья. Низкорослый травяной народец пробился

наконец из земли. Но он был уже не страшен высоким деревьям: пусть копошится у ног, греет их.

А ели терпеливо продолжали каждые два-три года посылать свой воздушный флот на заросшую вырубку. Победители даже не замечали эту мелкоту. Да и что им: пусть и эти копошатся там, в подвале.

Маленькие ёлочки вышли наконец из земли. Плохое житьишко было им в темноте и сырости. А всё-таки хватало солнечного света, чтобы расти. Росли тоненькими и хилыми.

Зато здесь их не трогал ветер, не вырывал из земли. Даже в сильную бурю, когда берёзы и осины гудели и гнулись, в подвале под ними было тихо.

Тут маленькие ёлки были хорошо защищены от опасных весенних утренников и крутых зимних морозов — не то что на голой вырубке. С осени опавший лист берёз и осин прел на земле и давал тепло. Тепло давал и травяной народец. Надо было только терпеливо переносить вечные сумерки подвала.

Молодые ели не так уж светлюбивы, как берёзки и осинки; они терпели и росли.

Наши корреспонденты пожалели их и переехали на четвёртую вырубку.

Ждём их донесений.



КОЛХОЗНЫЙ КАЛЕНДАРЬ

Пришло время урожай снимать. Кажутся бесконечными, будто море, ржаные и пшеничные поля родных колхозов. Колос высокий, крепкий, густой, много зерна хранит он в себе. На славу потрудились колхозники. Скоро золотым потоком потечёт это зерно в государственные и колхозные закрома.

Уже и лён созрел. Колхозники вышли его таскать. А делают это машинами. Лёнотеребилками его дёргают; машиной ведь куда скорей! Позади машины идут колхозницы и ряд за рядом вяжут павший лён в снопики, снопики ставят в суслончики — по десяти снопов в суслончике. И скоро поле покрывается точно строями пешек.

Полевому петушку с куропаточкой и со всеми их подростками пришлось перебраться из озимого ржаного поля в яровые поля.

Убирают рожь. Падают тугие, крепкие колосья под стальной зубастой пилой жнейки — сноп за снопом. Колхозники вяжут снопы, кладут их в суслоны. И стоят суслоны в поле, как ряды физкультурников на параде.

На огороде поспела морковь, свёкла и другие овощи. Колхозни-

ки повезли их на станцию, поезда покатали в города — и у всех горожан в эти дни вкусные свежие огурчики, красный борщ из свёклы, пироги с морковкой.

Колхозные ребята собирают в лесу грибы, спелую малину и брус-



нику. А где лещина есть, там не выгнать ребяташек из неё в эти дни: собирают орехи, набивают полные карманы.

А взрослым сейчас не до орехов: надо хлеба жать, надо лён на гумне выколачивать, надо скоропашками-пружинками всю пахоту пройти, проборонить: скоро уж и озимые сеять.

ДРУЗЬЯ ЛЕСА *

Много лесов погибло у нас в дни Великой Отечественной войны. Лесничества стараются восстановить леса. В этом им помогают учащиеся нашей средней школы.

Чтобы посадить новый сосновый лес, нужны сотни килограммов шишек. Ребята за три года собрали семь с половиной тонн сосновых шишек. Они помогают готовить почву, ухаживают за посадками, охраняют леса от пожаров.

Лескор Александр Царёв

ВСЕМ РАБОТА НАШЛАСЬ

Утром, на заре, все колхозники на работе. А где взрослые, там и ребята. На покосе, в поле, на огороде помогают они колхозникам. Вот ребята появились с граб-

лями. Они быстро сгребли сено, а потом, нагрузив возы, отправились к колхозным сеновалам.

Не дали покоя ребята и сорнякам: посеvy льна и картофельное поле очищали от осоки, лебеды, хвоща.

Когда пришло время теревить лён, раньше машин на льняное поле пришли ребята.

Они сняли лён в углах поля, так что трактору с теревилкой стало удобно делать повороты.

На ржаном жнивe тоже нашлось дело. Ребята сгребли и собрали после уборки колосья.

*Колхоз «Большие поля»
Славковского р-на Псковской области*

К О Л Х О З Н Ы Е Н О В О С Т И

Сообщила Н. Павлова

В колхоз «Красная звезда» пришли с полей вести. Хлебные злаки сообщают: «У нас всё благополучно. Зёрна созрели, скоро начнём ронять их на землю. Можете больше об нас не заботиться и даже не заглядывать на поля. Теперь уж справимся и без вас».

Колхозники усмехнулись:

— Как бы не так! Не заглядывайте на поля! Сейчас-то самая и работа!

На поля выехали тракторы с комбайнами. Комбайн — мастер на все руки: он и жнёт, и молотит, и веет.

Выехал комбайн на поле — рожь выше человека.

Выехал с поля — только низенькая щетинка осталась.

А комбайн даёт колхозникам уже чистое зерно. Колхозники просушили его, ссыпали в мешки и повезли сдавать государству.

ЛЕСНАЯ НОВОСТЬ

В колхозном лесу вылез из-под земли первый груздь. Крепкий, толстый!

На шляпке — ямка, а по краям — мокрая бахрома. К ней пристали сосновые иголки. Вокруг груздя земля приподнята. Покопаться здесь — сколько ещё найдёшь груздей, груздиков, груздишек и груздишечек!

ПОЖЕЛТЕВШЕЕ ПОЛЕ

Наш корреспондент побывал в колхозе «Красное знамя». Он обратил внимание, что в этом колхозе два картофельных поля, и одно из них — большое, тёмно-зелёное, а другое — маленькое, пожелтевшее. Так пожелтела на нём картофельная ботва, как будто собирается отмирать.

Наш корреспондент решил выяснить, в чём тут дело. Он сообщил нам следующее.

Вчера на пожелтевшее поле забрался петух, раскопал землю, созвал кур и стал угощать их свежей картошкой. Это увидела проходившая мимо колхозница, засмеялась и сказала подруге:

— Ишь ты! Петя-то первый взялся убирать нашу раннюю картошку. Видно, узнал, что мы завтра начнём её копать.

Отсюда стало ясно, что пожелтевшая картошка — ранняя, она уже поспела, потому и ботва её пожелтела. А на тёмно-зелёном поле посажена поздняя картошка.

ПИСЬМО ИЗДАЛЕКА

О С Т Р О В П Т И Ц *

Мы шли на корабле в восточной части Карского моря. Кругом была вода без конца и без края.

Вдруг марсовый кричит:

— Прямо по носу гора кверху ногами!

«Что такое привиделось ему?» — подумал я и полез на мачту.

Ясно было видно, что мы идём прямо на скалистый остров, висящий в воздухе вершиной вниз.

Висят себе в небе скалы кверху ногами и ни на что не опираются.

— Друг мой, — сказал я сам себе, — у тебя заворот мозгов!

Но тут вспомнил: «Рефракция!» — и рассмеялся. Это такое удивительное явление природы.

Здесь — в полярных морях — бывают эти явления рефракции, или миражи. Вдруг становится виден далёкий берег или корабль, опрокинутый кверху тормашками, то есть его перевёрнутое отражение в воздухе, как в видеоискателе фотоаппарата.

Прошло несколько часов, и мы подошли к далёкому островку. Он, конечно, и не думал висеть в воздухе вниз головой, а преспокойно высывался из воды всеми своими скалами.

Определившись и посмотрев на

карту, капитан сказал, что это остров Бианки, расположенный у входа в архипелаг Норденшельда. Назван он в честь русского учёного, того самого Валентина Львовича Бианки, памяти которого посвящена «Лесная газета». Поэтому я и подумал, что вам, может быть, интересно будет узнать, как этот остров выглядит и что на нём есть.

Остров представляет собой громаждение скал, огромных валунов и каменных плит. На них ни кустов, ни травы, кой-где только сияют бледно-жёлтые и беленькие мелкие цветы, да на подветренной, южной, стороне скалы покрыты лишайниками и очень коротким мхом. Тут есть мох, напоминающий наши грибы рыжики, — мягкий и сочный; такого я нигде больше не встречал. А там, где берег пологий, навалены целые груды плавника, то есть брёвен, стволов и досок, принесённых сюда океаном, может быть, за тысячи километров. Лес этот так сух, что звенит даже от лёгкого удара согнутым пальцем.

Сейчас — в конце июля — тут ещё только начинается лето. И это не мешает льдинам и небольшим айсбергам, ослепительно искрящимся на солнце, спокойно проплывать мимо острова. Туманы

здесь бывают такие густые и так низко они стелются, что видишь одни мачты проходящего в море судна. Впрочем, суда тут — большая редкость. Остров безлюден — и это причина тому, что звери здесь совсем не боятся людей: любому можно соли на хвост насыпать, была бы только соль с собой.

Остров Бианки — настоящий птичий рай. Базаров птичьих — скал, где в великой тесноте гнездятся десятки тысяч птиц, — тут нет. Но множество птиц свободно устраивает свои гнёзда по всему острову. Тут гнездятся тысячи уток, гусей, лебедей, гагар, всевозможных куликов. Над ними на голых скалах живут чайки, кайры, глупыши. Чайки тут всякие: белые и чернокрылые, маленькие розовые и вилохвостые, и огромные хищные бургомистры, поедающие яйца, птенцов и зверьков. Есть тут и большая белоснежная полярная сова. Поют, как жаворонки, поднявшись в воздух, красивые белокрылые, белогрудые пуночки; поют, бегая по земле, чернобородые с острыми чёрными рожками полярные жаворонки.

А зверя тут!..

Я взял завтрак и пошёл посидеть на берегу за мысом. Сижусь, а вокруг меня так и шныряют пеструшки — небольшие грызуны, пушистые, серо-чёрно-жёлтых цветов.

Тут на острове много песцов — полярных лисичек. Я увидел одного среди камней: он подкрадывался к птенцам чаек, еще не умеющим летать. Вдруг чайки заметили его, да как накинута всем

скопом — с криком, шумом! Воришка поджал хвост — и со всех ног!

Тут птицы умеют постоять за себя и птенцов своих в обиду не дадут. Заставили ведь зверя голодать.

Я стал смотреть в море. Там тоже плавало много птиц.

Я свистнул. И вдруг у самого берега из воды высунулись круглые прилизанные головы, тёмные глаза с любопытством уставились на меня: что за чучело такое и чего оно свистит?

Это были нерпы — небольшие тюлени.

Потом — дальше — показался очень крупный тюлень — морской заяц. Потом усатые моржи — ещё больше его ростом. И вдруг все исчезли под водой, и птицы с криком поднялись на воздух: мимо острова плыл, высунув из воды одну голову, белый медведь — самый сильный и хищный зверь полярных стран.

Я проголодался и хватился своего завтрака. Я хорошо помнил, что положил его на камень позади себя, но тут его не было. Не было его и под камнем.

Я вскочил на ноги.

Из-за камня метнулся песец. Вор, вор, вор, воришка! Это он подкрался и стащил мой завтрак: в зубах у него была бумажка, в которую я завернул бутерброды.

Вот до чего довели здесь птицы порядочного зверя!

*Штурман дальнего плавания
Кирилл Мартынов*



РАССКАЗЫ

КИТА

ВЕЛИКАНОВА



РАССКАЗ УДИЛЬЩИКА

Люблю я с удочкой посидеть где-нибудь на бережку реки или озера. Сидишь себе тихохонько, почти что без движения, никого не пугаешь, зато много чего видишь кругом. Привыкнул к тебе звериптицы — некоторые, может, вовсе тебя за неодушевлённый пенёк посчитают, — да и повывлезают наружу без страха. Тут, бывает, такое увидишь — дивеса да и только! А клюёт рыбка или нет у неё аппетита на моего червячка, — это для меня дело второстепенное; загляжусь на что интересное, так и на поплавок забуду поглядывать. Или ещё, бывает, раздумаюсь о том, о сём, а больше ни о чём — да и не замечу, как задремлю.

Вот в прошлый раз — в самом начале лета это было — сидел я тут под обрывом на озере. Солнышко ласково так припекает — я вместо рыбки-то сам и клюю носом. Клынул раз посильней — чуть с пенёк не свалился. Ну, конечно, взбодрился, посмотрел кругом строго: не глядит ли кто на меня, не смеются ли надо мной? Да никого поблизости нет, одни только стрижи туда-сюда над головой снуют, мушек в воздухе ловят, в обрыв залетают. В обрыве у них дырки-норки — только ещё, верно, яички там отложили.

Глянул вниз, в траву, — батюшки-светы! — там у меня под ногами прямо басня дедушки Крылова: стрекоза и муравей! Стрекоза на былинке голубенькая-голубенькая, крылышки самолётиком, — сидит, муравья слушает. А трудолюбивый муравей перед самым носом её усиками шевелит, серьёзный такой, — объясняет ей что-то. Про то, наверно, что нельзя целое лето петь да плясать, надо о зиме подумать! А стрекоза — порх! — и улетела. Ко мне на поплавок села.

Ну, посмеялся я над ними, поднял голову, вижу: что-то там на том, на низком берегу белеется? Посмотрел в бинокль — бинокль у меня на рыбной ловле всегда с собой имеется — батюшки мои! — да это белая чайка на пне сидит! Не на ногах стоит, как всегда чайки, а брюхом лежит на пне, как лев на постаменте, — ну знаете, хоть как в Ленинграде у Адмиралтейства, у самого Дворцового моста.

Что за фокус!

Повёл биноклем туда-сюда — и там голова над пнём торчит, и там хвост, и там... Да что они тут все, с ума, что ли, походили!

И так меня эти дивеса расстроили, что у меня даже под ложечкой засосало. «Надо, — думаю про себя, — хоть червячка заморить».

Была у меня с собой корзиночка крупной клубники «Виктория» — с собой из дому прихвачена на всякий случай: вдруг проголодаюсь... Так я её в одну минуту очистил. Вкусная она, клубника-то, вроде земляники!

Сижу, гляжу на озеро — успокаиваюсь. У берегов зелёные заросли, а зелёный цвет — это уж точно! — самый от расстройства нервов полезный, лучше валерьянки успокаивает. У берегов тут и камыш разный — знаете, один с такими вот большими коричневыми штукаками вроде ламповых стёкол, другой — коленчатый, как бамбук, твёрдыми такими дудочками с длинными острыми листьями. И тростник тоже — мягкий такой: сдavi его пальцами, а там внутри рыхлое такое, как губка, и листьев у него вовсе нет. В воде чего не растёт!

Нагляделся я на зелёное, опять на свой поплавок смотреть стал. А он как дёрнется — брык! — и под воду! Да там и остался.

«Здоровая, значит, — думаю про себя, — взяла рыбина!»

Вскочил на ноги — и подсёк. Только из моей подсечки... ничего не вышло: удилище согнулось в дугу, а рыба даже не показалась на поверхности. Пришлось начать водить рыбу и помаленьку выбирать лёску. Подтягиваю к себе, подтягиваю... Вот уж видно, что в глубине что-то большое, тёмное, а что такое — разглядеть никак не могу.

Потом как дёрну! Ух ты! Зверь на крючке! Да страшный: голова круглая, усатая, сам толстый-толстый, а хвост!.. Ну вот ей-ей, как вытянул страшилище на берег, так и ахнул: хвост-то большущей лопатой!

Я как его увидел, так у меня душа в пятки: развели тут зверей всяких драгоценных, а я за них отвечаю! Польстился этот дуралей на моего червя, заглотнул, — хоть врача зови, операцию ему делай!

Бобёр ведь это оказался, бобрёнок. К счастью, крючок он забрал неглубоко, и я легко его вытащил у него из пастишки. Пустил я его в озеро — он как плеснёт хвостиком по воде, я аж вздрогнул!

Говорят, рыбная ловля на удочку — занятие спокойное, тихое. Вот тебе тихое! Всю рыбу мне в озере распугал. Рыбы ведь так: одна сорвалась с крючка — сейчас же всем своим подружкам расскажет: «Вот там рыбак сидит, не ходите туда и пуще всего червей там не трогайте: там черви с крючками!» Само собой, рыбёшка не кричит так под водой — по-человечески рыбы не умеют друг с другом разговаривать, — ну, а всё-таки какая-то там, как говорится, «сигнальная система» — третья там или которая? — у них есть. Своих они всегда предупреждают об опасности. А тут бобёр как шлёпнет по воде своей лопатой, так хоть он и не рыба, всё равно всякому рыбёнку ясно, что, мол, спасайся, кто может!

Взял я удочку, — всё равно теперь на этом месте удить без пользы. Перешёл, дальше по берегу — в кусты. Только закинул удочку — шашь ко мне из кустов птюшка! Кидается на меня, прямо в лицо. Кричит: «Чей? Че-ей? Чей?» — совсем по канареечному. И сама с канарейку, только невзрачная такая, вся буренькая. Клювик вроде как у воробья.

Ну, я, само собой, моментально



сообразил, что у неё тут где-нибудь птенчики. Удочку положил, пошёл в кусты. Немножко поискал — и в самом деле вижу: гнёздышко! Только вот удивительно: на нём точь-в-точь такая же буренка птичка сидит. Один глазок на меня вытаращила, глядит со страхом, а не улетает.

Пришлось тихонечко пальцем её потревожить. Тогда слетела.

Я глянул в гнездо — да так и ахнул! Лежат на доньшке пять яичек. Росточком все одинаковые, а цветом совершенно все непохожие! Одно голубенькое с чёрными крапинками, другое — всё в красных точечках, третье — в серых пятнышках, четвёртое — голубовато-зелёное, а пятое — чисто-розовое. Ну прямо винегрет и винегрет!

Подивился я на такое чудо природы — и поскорей отсюда, от куста, чтобы удивительную эту маленькую маму не тревожить: как бы ещё не бросила гнезда.

Вернулся я к удочке — и теперь заметил, откуда та боевая птюшка опять вылетела: оказывается, совсем с другой стороны. Поискал в этой стороне. Птюшка со мной прямо как в «холодно — горячо!» играет: то тише, тише кричит, то громче — как к её гнезду подходить стану. Ну, так-то нетрудно найти. Соломенное гнёздышко помещалось в таком же кусте, что и у той, — в смородине, что ли. И так же невысоко на метр с небольшим от земли. Но у этой были уже птенчики: крохотулечки ещё, голенькие, слепые. А мама-то их беспокоится, мама прямо в руку мне вцепилась — и щиплет клювиком, щиплет!

«Ишь, — думаю, — герой! Да ведь я тебя стукну, — разозлюсь, — от тебя мокренько останется! Ну, стой, маленькая, стой, не дерись!»

Отошёл я маленько в сторону, набрал там на ветках гусеничек разных мелких и покрупнее, подошёл к гнезду — и протягиваю птюшке на ладони. Она — представьте себе! — сразу же поняла, ко мне на руку слетела, схватила одну гусеничку — и к детям. Сунула в первый попавшийся открытый рот — и обратно ко мне на ладонь.

Не диво разве? Совершенно незнакомая тебе дикая птюшка вдруг подлетает к тебе, кричит на тебя, щиплет тебя, а когда ты предлагаешь гусеничек, — спокойно берёт их у тебя из рук и кормит ими своих птенчиков! Теперь, когда птюшка увидела, что я, как говорится, «не питаю против неё никаких враждебных намерений», она позволила мне спокойно посидеть, поудить. Но всё равно рыба не клевала.

Сидел я, сидел — да тут начала кричать-надрываться в лесу кукушечка. Сердце у меня разрывается, когда слышу её жалобы. Всегда вспоминается жалостная песенка моей старенькой бабушки:

Там вдали за рекой
Раздаётся порой:
«Ку-ку! Ку-ку!»
Потеряла детей,
Жалко бедненькой ей!

На самом деле: какая тоска — всех своих деток растерять!

Смотал я свою удочку и пошёл домой.

Кит Великанов



Какая же может быть охота на дичь, пока птенцы не подрастут и не научатся хорошо летать? Не бить же маленьких. Закон запрещает в это время трогать зверя и птицу.

ОТКРЫТИЕ ЛЕТНЕЙ ОХОТЫ

С конца июля охотников охватывает нетерпенье, нервничают охотники: выводки уже подросли, а начало охоты всё ещё не назначено Облсполкомом.

Вот, наконец, дождалось: в газетах объявлено, что охота на лесную и болотную дичь в этом году разрешена с шестого августа.

У каждого давно набиты патроны, много раз осмотрено ружьё. И пятого числа, после конца службы, все городские вокзалы наполняются людьми с ружьями и собаками.

Каких только собак тут нет! Короткошёрстные легавые и пойтеры с прямыми, как прут, хвостами. Они всевозможных мастей: белые с мелкими жёлтыми пятнышками, жёлто-легие, кофейно-легие, белые с крупными на глазу, на ухе, по всему телу чёрными пятнами, тёмно-кофейные, совсем чёрные с блеском. И длинношёрстные, с хвостами, как перо, сеттеры: белые, в чёрную, отливающую синим крапинку, с большими чёрными пятнами; «красные» сеттеры — сплошь жёлто-красные, почти красные и сеттеры крупные, тяжеловесные, медлительные, чёрные с жёлтыми подпалинами. Всё это — легавые собаки, все выведены с одной целью: для летней охоты по выводкам; все приучены, зачуяв дичь, делать стойку: замереть и ждать, пока подойдёт хозяин.

А есть и другие маленькие собачки, очень длинношёрстные,



коротконожки, с ушами, висящими чуть не до полу, с культипочкой вместо хвоста. Это — спаниели. У них нет стойки, но с ними очень удобно охотиться в траве и камышах на уток, в лесной крепи на тетеревов.

Из воды, из густой чащи кустарника, камыша — отовсюду выго-

нит спаниель дичь, принесёт убитую или только подраненную птицу и передаст в руки хозяину.

Большая часть охотников села в дачные поезда по вагонам. Все на них смотрят, разглядывают красивых собак. В вагонах только и разговоров, что о дичи, да о собаках, да о ружьях, да об охотничьих подвигах. И охотники чувствуют себя героями, гордо поглядывают на «простую публику», что едет без ружей и без собак.

А шестого числа вечером, седьмого рано утром те же поезда везут тех же пассажиров назад. Но — увы! — у многих охотников совсем не победоносный вид. Печально обвисли на спинах тощие рюкзаки.

Улыбками встречает «простая публика» недавних героев.

— А где же дичь?

— Дичь в лесу осталась.

— За море помирать полетела.

Зато шёпот восхищения встречает входящего на одной из маленьких станций охотника: у него рюкзак полон. Он, ни на кого не глядя, ищет, где бы присесть, — и ему сейчас же уступают место. Он важно садится. Но приметливый сосед уже объявляет на весь вагон:

— Э-э!.. Да у вас дичь-то с зелёными лапками! — И бесцеремонно приподнимает краешек рюкзака.

Оттуда высовываются кончики еловых веток.

Конфуз!

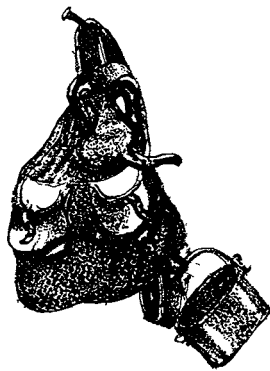

**Бей
ответом
прямо
в цель!**

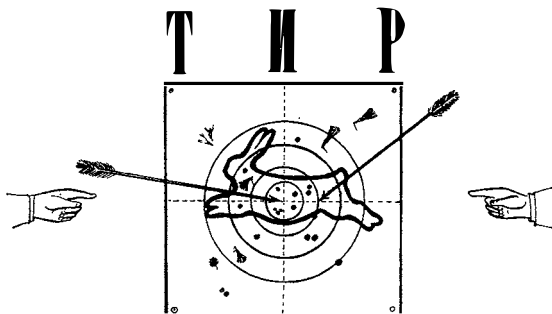

**Бей
ответом
прямо
в цель!**

СОС Т Я З А Н И Е П Я Т О Е

1. Когда у птиц бывает зуб?
2. Какая корова сытней живёт — хвостатая или бесхвостая?
3. Отчего этому (см. рисунок) пауку дали название «сенокосец»?
4. В какое время года хищным зверям и птицам сытней всего живётся?
5. Кто дважды родится, один раз умирает?
6. Кто трижды родится, прежде чем стать взрослым?
7. Отчего говорят: «как с гуся вода»?
8. Почему собака, когда ей жарко, высовывает язык, а лошадь нет?
9. Птенцы какой птицы не знают своей матери?
10. Птенцы какой птицы шныряют из дупла, как змеи?
11. Как различить старого и молодого грача по их носам?
12. Какая рыба заботится о своих детях, пока они не вырастут?
13. Что случается с пчелой после того, как она ужалил?
14. Чем питаются новорождённые летучие мышьата?
15. Куда «лицом» обращена головка подсолнечника в полдень?
16. Ходит тур по горам, а туриха по межам; тур крикнет, а туриха мигнёт.
17. Утром поле голубое, за полдень зелёное.
18. Стоят старички красношапочники. Кто подойдёт, тот и поклонится.
19. Сидит на палочке в красной рубашке, брюшко светлое, камешками набито.
20. Из куста шипуля, за ногу тяпуля.
21. Спит на земле, а утром исчезает.
22. Кто в лесу без топоров строит избу без углов?
23. Глаза на рогах, а дом на спине.
24. Цветы ангельские, а когти дьявольские.

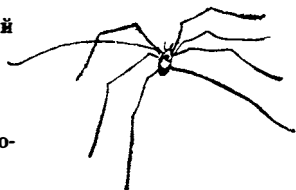

ОБЪЯВЛЕНИЯ

Объявляется четвёртое испытание

НА ЗВАНИЕ

ОСТРОГЛАЗ

под названием

ЗАГАДКИ

КТО ОТЕЦ, КТО МАТЬ, КТО РЕБЯТКИ?

ПОМОГИТЕ БЕСПРИЗОРНИКАМ!

В этот месяц — Месяц Птенцов — не редкость встретить выпавшего из гнезда или потерявшего свою мать птенчика. Он лежит на земле или беспомощно тычется носом под каждый куст и кочку, хочет убежать от тебя — страшного двуногого великана, — да ножки слабы, а летать он ещё не может — и не знает, куда себя деть. Ты, конечно, его поймаешь. Будешь держать в руках, рассматривать его и гадать:

— Кто же ты, маленький? Какого роду-племени? И где твоя мать?

А он только плачет — так громко, так жалостно; видно, зовёт свою мать. Тебе и самому захочется вернуть его к маме, папе. Да вот вопрос: кто они?

Тут разинешь рот: как быть? А ты закрой рот и разинь глаза. Правда, не очень просто догадаться, кто он: ведь маленькие так не похожи на своих родителей. А у птиц еще папа и мама часто очень не похожи друг на друга. Но на то у тебя острый глаз. Присмотрись, какие у птенчика ноги и какой нос. Потом ищи похожие ноги и носы у взрослых птиц — самцов и самок. Оперение у родителей может быть разное, а у птенца и совсем может его не быть: в пуху он или голенький. А по носу да по лапкам сейчас признаешь его отца и мать. И вернешь им потерявшегося беспризорника.

Тетерев-косач

Называется так потому, что у него хвост с косицами. Но ты на хвост не гляди: у тетёрки он другой формы, а у тетеревёнка его вовсе нет ещё.



Кряковая утка

С носка плоска. Утёнок её и селезень — тоже. А между пальцами у них перепонки. Хорошенько гляди, какие перепонки. Не спутай утки с чомгой-нырцом.



Зяблик-мама

Как у всех певчих, птенчики у зябликов выклёвываются из яиц маленькими, голыми, беспомощными. Зяблики — отец и мать — похожи друг на друга фигурой, ростом, хвостом, — только не оперением. По лапкам узнаешь и зябличонка.

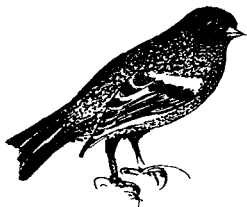

Чомга-нырец

Самец. Самка похожа на него. А птенца легко узнаешь по перепонкам на пальцах и по носу, совсем не похожим на утиные.



Рис. 1.



Рис. 2.



Рис. 3.



Рис. 4.



Рис. 5.



Рис. 6.



Рис. 7.



Рис. 8.



Рис. 9.

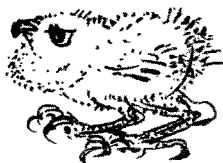

Рис. 10.

Здесь портреты пяти разных птенцов и их родителей помещены вразбивку. Возьми лист бумаги и перерисуй всех их в таком порядке, чтобы слева у каждого птенчика был его папа, а справа — мама.

ЛЕСНАЯ ГАЗЕТА

№ 6

МЕСЯЦ СТАЙ
(ТРЕТИЙ МЕСЯЦ ЛЕТА)

С 21 августа по 20 сентября

Солнце вступает в знак Девы ♍



СОДЕРЖАНИЕ № 6-го

ГОД — СОЛНЕЧНАЯ ПОЭМА: АВГУСТ
НОВЫЕ ЛЕСНЫЕ ОБЫЧАИ

Один за всех и все за одного. — Курлы! Кур-лы! — Учебные площадки. — Паучки-лётчики.

ЛЕСНЫЕ ПРОИСШЕСТВИЯ

Коза лес съела. — Накрыли разбойника. — Земляника. — Медвежья болезнь. — Метелица. — Съедобные грибы. — Поганки. — Князёк.

ЗЕЛЕНЫЙ ДРУГ
ВОЙНА В ЛЕСУ

КОЛХОЗНЫЙ КАЛЕНДАРЬ

ОХОТА

С сеттером и спаниелями. — На уток. — Помощник. — На осинниках. — Нечестная игра.

ТИР. Состязание шестое.

ОБЪЯВЛЕНИЯ: Остроглаз, испытание пятое.

ГОД — СОЛНЕЧНАЯ ПОЭМА В 12-ти МЕСЯЦАХ

Август — за рн í к. Ночью беззвучно озаряют леса быстрые зарницы.

Последний раз летом луга меняют наряд: теперь он пёстрый, цветы по нему всё больше тёмные — синие, лиловые. Начинает слабеть солнце-Ярило, надо собирать, хранить его прощальные лучи.

Поспевают крупные плоды: овощи, фрукты. Поспевают и поздние ягоды: брусника; зреет клюква на болоте, на дереве — рябина.

Нарождаются старички — те, что не любят жаркого солнца, те, что прячутся от него в прохладной тени, — грибы.

А деревья перестают расти и толстеть.

НОВЫЕ ЛЕСНЫЕ ОБЫЧАИ

Лесные ребяташки подросли и вылезли из гнёзд.

Птицы, что весной жили каждая пара на своём участке, кочуют теперь с ребяташками по всему лесу.

Лесные жители ходят в гости друг к другу.

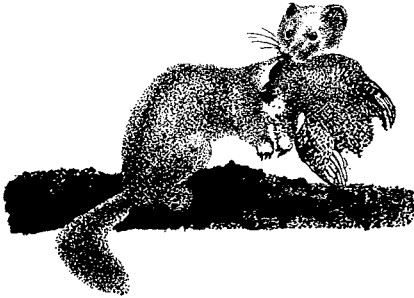

Даже хищные звери и птицы не так строго охраняют свои охотничьи участки. Дичи везде много. На всех хватает.

Куница, хорёк, горноста́й бродят по всему лесу — и всюду им лёгкая пожива: глупые птенчики, неопытные зайчата, неосторожные мышата.

Певчие птицы сбиваются в стайки, странствуют по кустам и деревьям.

В стае свой обычай.

Обычай такой:

ОДИН ЗА ВСЕХ И ВСЕ ЗА ОДНОГО

Кто первый увидел врага, должен пискнуть или свистнуть — предупредить всех, чтобы стая успела броситься врассыпную. Если один попал в беду, стая поднимает крик и гам на страх врагам.

Сто пар глаз и сто пар ушей сторожат врага, сто клювов готовы

отразить нападение. Чем больше выводков примыкает к стае, тем лучше.

Для ребят в стае существует закон: во всём подражай старшим. Старшие спокойно клюют зёрнышки — и ты клуй. Старшие головы подняли и не шевелятся — и ты замри. Старшие наутёк — и ты наутёк.

КУР-ЛЫ! КУР-ЛЫ!

— Слушай команду: прилетели!

Сели на землю один за другим. Тут — на площадке среди поля — молодые обучаются танцам, гимнастике: скачут, кружатся, выкидывают хитрые коленца в такт. И есть ещё упражнение, самое трудное: надо подбросить камешек и поймать его клювом.

Готовятся в далёкий путь...

УЧЕБНЫЕ ПЛОЩАДКИ

А у журавлей и тетеревов для молодёжи настоящие учебные площадки.

У тетеревов — в лесу. Соберутся молодые косачи и смотрят, что старый токовик станет делать.

Токовик забормочет, и молодые забормочут. Токовик чуффыкнет, и молодые зачуффыкают — тоненькими голосами.

Только теперь уж токовик не так бормочет, как весной. Весной бормотал: «Продам шубу, куплю балахон». А теперь: «Продам балахон, продам балахон, куплю шубу».

Молодые журавли прилетают на площадку отрядами. Учатся держаться на лету правильным



строим — треугольником. Этому нужно выучиться, чтобы беречь силы при полёте на далёкие расстояния.

Первым в треугольнике летит самый сильный старый журавль. Ему, как передовому, труднее рассекать воздух.

Когда он устанет, он переходит в хвост отряда, а его место занимает другой, со свежими силами.

За передовыми — голова к хвосту, голова к хвосту, — в такт махая крыльями, летят молодые. Кто сильнее — впереди, послабее — сзади. Волны воздуха бегут от угла треугольника, точно лодка носом режет воду.

ПАУЧКИ-ЛЁТЧИКИ

Крыльев нет — как полетишь?

А вот (надо же ухитриться!) превратились некоторые паучки в пилотов-воздухоплателей.

Паучок из брюшка выпустит тонкую паутинку, зацепит её за куст, ветер её подхватит, туда-сюда рвёт, а разорвать не может: она крепкая, как шелковинка.

Паучок на земле сидит. Паутинка между землёй и веткой в воздухе вьётся. Паучок сидит и мотает паутинку. Сам опутается —

весь как в шёлковом шарике, — а паутинку всё больше отпускает.

Паутинка становится всё длиннее — ветер её сильнее рвёт.

Паучок ногами за землю держится, крепко вцепился.

Раз, два, три! — пошёл паучок против ветра. Откусил прицепленный конец. Рвануло порывом, оторвало паучка от земли. Полетели. Живей разматывай паутинку!

Поднимается воздушный шарик... Летим высоко над травой, над кустами.

Пилот глядит сверху: где бы спуститься?

Лес внизу, речка. Дальше, дальше!

Вот какой-то дворик, мухи вьются над кучей навоза. Стоп! Вниз!

Пилот паутинку под себя сматывает, катает лапками в шарик. Воздушный шарик всё ниже, ниже... Готово: посадка!

Кончиком паутинки зацепился за травку — приземлился!

Тут можно спокойно зажечь своим домком.

Когда много таких паучков и их паутинок летает по воздуху — а это бывает осенью в хорошую сухую погоду, — в деревнях говорят: настало бабье лето. Серебрятся седые волосы осени...

Лесные происшествия

КОЗА ЛЕС СЪЕЛА

Не в шутку — на самом деле съела.

Эту козу купил лесник, привёз к себе в лес и привязал на лужку на прикол. А ночью коза сорвалась и ушла.

Кругом лес, куда девалась? Хорошо ещё, волков близко нет.

Три дня искали — не могли найти. На четвёртый день сама нашлось; пришла и — мэк! мэк! мэк! — здрасте! Вот она — я!

А вечером прибегает лесник-сосед, — оказывается, на его участке коза все древесные посадки подчистила — целый лес съела.

Деревья — пока они маленькие — совсем беззащитные, их любая скотина может обидеть; выщиплет из земли и сжует.

Козе крошечные сосенки понравились. Они такие красивенькие на вид, как пальмочки; тонюсенькая красная ножка и зелёная мягкая хвойка веером сверху. И, верно, показались очень вкусными козе.

Небось к взрослой сосне не посмела бы подойти; взрослая её вон как наколола бы!

Лескор В е р и к а

НАКРЫЛИ РАЗБОЙНИКА

Жёлтенькие пеночки стайкой кочевали по лесу. С дерева на дерево, с куста на куст. Каждое дерево, каждый куст облазят, обша-

рят снизу доверху. Где червячка, где жучка, бабочку найдут под листом, на коре, в скважине, — всё подберут, вытащат.

«Тюить! Тюить!» — тревожно пискнула одна из птичек. Все сразу насторожились и увидели: внизу, прячась между корнями деревьев, то мелькая тёмной спиной, то исчезая в валежнике, крадётся хищный горноста́й. Его узкое тело извивается змеей, злые глазки сверкают в тени, как искры.

«Тюить! Тюить!» — запищали со всех сторон, и вся стайка поспешно снялась с дерева.

Хорошо, когда светло. Кто-нибудь да заметит врага, и все спасутся. А ночью прикорнут птички



под ветвями, спят. Но не спят враги. Бесшумно раздвигая воздух мягкими крыльями, подлетит сова, высмотрит — и цоп! Брызнут во все стороны перепуганные сонные малыши, а двое-трое из них бьются в железных крючьях разбойника. Плохо, когда темно!

С дерева на дерево, с куста на куст пробирается стайка всё дальше в глубь леса. Шмыгают лёгкие птички по всей листве, в самые таинственные уголки забираются.

В середине чащи — толстый

пень. На пне — уродливый древесный гриб.

Одна пеночка подлетела совсем близко к нему: нет ли тут улиток?

Вдруг серые веки гриба медленно поднялись. Два круглых глаза зажглись под ними.

Только тут разглядела пеночка круглое, как у кошки, лицо и на нём хищно загнутый клюв.

Испуганно шарахнулась в сторону. «Тюить! Тюить!» — переполошилась стайка. Но никто не улетает. Все собираются вокруг страшного пня:

«Сова! Сова! Сова! На помощь! На помощь!»

Сова только сердито щёлкнула клювом: «Нашли-таки! Поспать не дадут хорошенько!»

А уж со всех сторон слетаются мелкие птахи на тревожный сигнал пеночек.

Накрыли разбойника!

Крошечные желтоголовые корольки спустились с высоких елей. Бойкие синицы выскочили из кустов и смело кинулись в атаку; так и выются, так и кружат перед самым носом у совы, насмешливо кричат ей:

«Ну-ка, тронь, ну-ка, поймай, догони, схвати! Попробуй-ка при солнышке, подлая ночная разбойница!»

Сова только клювом щёлкает и хлопает глазами: днём что она может сделать?

А птицы всё прибывают и прибывают. Писк и шум пеночек и синиц привлёк в чашу целую стаю смелых и сильных лесных ворон — голубокрылых соек.

Перепугалась сова, взмахнула крыльями — и наутёк! Уноси ноги, пока цела; забьют сойки клювами.

Сойки за ней. Гнались, гнались, пока совсем из лесу не выгнали.

Будут эту ночь спокойно спать

пеночки: после такой трёпки сова не скоро решится вернуться на старое место.

ЗЕМЛЯНИКА

На опушке леса алеет земляника. Красные ягоды земляники найдут и унесут птицы. Они посеют семена где-нибудь в отдалении. Но часть потомства земляники останется расти рядом с материнским растением.

Вот у этого кустика уже появились тонкие ползучие стебельки — плети. На верхушке плети — маленькое дочернее растеньице: розеточка листьев и зачатки корешков. А вот ещё. Тут на одной и той же плети три розеточки. Первое растеньице уже укрепилось, а последнее — на верхушке — ещё недоразвито. Плети ползут во все стороны от материнского растения. Надо поискать тут же, где трава пореже, материнское растение с прошлогодними дочерними. Вот хотя бы это: материнский кустик посередине, а дочернее вокруг него кругами, тремя кругами. И в каждом кругу по пяти растений.

Так вот, круг за кругом, земляника и занимает землю.

Н. Павлова

МЕДВЕЖЬЯ БОЛЕЗНЬ

Вечером поздно возвращался охотник из леса в деревню. Дошёл до овсяного поля, глядит: что такое там, в овсе, тёмное ворочается?

Скотина разве забрела куда не следует?

Пригляделся — батюшки, медведь в овсе! Лежит на брюхе, передними лапами загрёб колосья в охапку, поджал под себя и сосёт. Развалился, посапывает от удо-

вольствия; видно, по вкусу ему овсяное молочко.

У охотника пули с собою не случилось. Дробь одна мелкая (на птицу ходил). Да парень храбрый был.

«Эх, — думает, — была не была: пальну в воздух. Не давать же



Топтыгину колхозников разорять. Если не ранить, он не тронет».

Приложился, — как бахнет над самым ухом зверя!

Мишка от неожиданности как подскочит! У края полосы тут хвоста куча была, так мишка через неё птицей перемахнул.

Кубарем, через голову, опять на ноги — и в лес без оглядки.

Посмеялся охотник над мишкиной храбростью и домой пошёл.

А наутро думает: «Дай погляжу, много ли Топтыгин овса намаял на полосе?» Пришёл на место и видит: с перепугу у мишки живот расстроился — так след и тянется в лес.

МЕТЕЛИЦА

Вчера над озером у нас разыгралась метелица. Лёгкие белые хлопья носились в воздухе, опускались к воде, опять поднимались, кружились, сыпались с высоты. Небо было ясное. Солнце пекло. Жаркий воздух тихонько струился под его раскалёнными лучами; ветра и в помине не было. Но над озером бушевала метелица.

А утром сегодня всё озеро и его берега усыпаны хлопьями сухого мёртвого снега.

Странный это снег: он не тает под горячим солнцем, не сверкает искринками под его лучами; он тёплый и хрупкий.

Мы пошли посмотреть его, и, когда подошли к берегу, увидели, что это не снег совсем, а тысячи, тысячи маленьких крылатых насекомых — подёнок.

Вчера они вылетели из озера. Целых три года они жили в тёмной глубине. Они были тогда безобразными маленькими личинками и копошились в иле на дне озера.

Питались они гнилой, вонючей тиной и никогда не видели солнца.

Так прошло три года — целая тысяча дней.

И вот вчера личинки вылезли на берег, скинули с себя отвратительные шкурки-личины, расправили лёгкие крылышки, распустили хвосты — три тонкие длинные ниточки — и поднялись в воздух.

Один только день дан подёнкам, чтобы радоваться и плясать в воздухе. Поэтому и зовут их ещё **о д н о д н е в к а м и**.

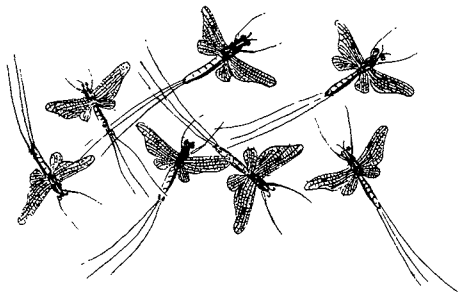

Весь день они плясали в солнечных лучах, носились и кружились в воздухе, как лёгкие хлопья снега. Самочки опускались на воду и роняли в воду крошечные свои яички.

Потом, когда зашло солнце и настала ночь, мёртвые тельца одноподневок усеяли берег и воду.

Из яичек подёнок выйдут личинки. И опять пройдёт тысяча дней в мутной глубине озера, пока не взлетят над водой весёлые крылатые однодневики.

СЪЕДОБНЫЕ ГРИБЫ

После дождей опять пошли грибы.

Самый лучший гриб — это белый, который вырос в бору.

Белые грибы — боровики — толстенные, плотные крепыши. Шляпки у них тёмно-каштановые. И пахнет от них как-то особенно приятно.



По лесным дорогам среди низенькой травки, иногда прямо в коле, растут масленики. Они хороши, когда ещё молоды, похожи на клубочек. Хороши, но уж очень слизкие, и всегда к ним что-нибудь прилипнет: то лист сухой, то травинки.

В том же бору на лужайках — рыжики. Очень рыжие эти боровые рыжики, издали увидишь. И много же их тут! Старые чуть не с блюдечко, шляпки продырявлены червями, пластинки позеленели. Лучше всего средние, чуть побольше пятака. Эти крепкие,

шляпка у них посередине вогнута, а по краям — подвёрнута.

Много грибов и в еловом лесу. И белые грибы растут под ёлками,



и рыжики, но тут они другие, чем в бору. У белых грибов шляпка светлая, желтоватая, ножка тоньше и выше. А рыжики раскрашены уже совсем по-другому, чем в бору, — не рыжая у них сверху шляпка, а синевато-зеленоватая и по ней кружки, как на пне.

Под берёзками, осинами — свои грибы. Так и называются — берёзовики и подосиновики. Но берёзовик вырастет и вдали от берёзки, а уж подосиновик крепко связан с осиной. Красивый гриб подосиновик, стройный, аккуратенький.

Н. Павлова

ПОГАНКИ

Поганок тоже после дождей развелось немало. У съедобных грибов главный — белый. У поганок — бледная поганка. Берегитесь её! В ней содержится самый сильный из всех грибных ядов. Съеденный кусочек бледной поганки — сильнее укуса змеи. Он смертелен. Редко кто выздоравливал, отравившись этим грибом.

По счастью, узнать бледную поганку нетрудно. От всех съедобных грибов она отличается тем,

что ножка у неё будто вылезает из горлышка широкого горшочка. Говорят, бледную поганку можно спутать с шампиньоном (у обоих шляпки белые), но у шампиньона ножка как ножка, — никто не подумает, что она вставлена в горшочек.

Больше всего бледная поганка походит на мухомор. Её даже называют иногда белым мухомором.

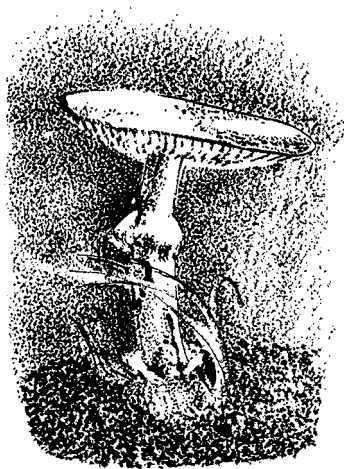

И если нарисовать её карандашом, — не угадать, мухомор это или она. Так же, как у мухомора, на шляпке белые обрывочки, а на ножке — воротничок.

Есть ещё две опасных поганки, их можно принять за белый гриб. Называют эти ядовитые грибы: жёлчный и сатанинский.

Отличаются они от белого гриба тем, что у них нижняя сторона шляпки не белая или желтоватая, как у белого гриба, а розовая или даже красная. И потом, если разломить шляпу белого гриба, она останется белой, а разломленные шляпки жёлчного и сатанинского грибов вначале покраснеют, потом почернеют.

Н. Павлова

На середину озера опустилась стая кряковых уток.

Следя за ними с берега, я с удивлением заметил среди однообразно-серых в летнем пере селезней и уток одну бросающегося в глаза светлого цвета. Она держалась в самой середине стаи.

Подняв бинокль, я хорошо рассмотрел её во всех подробностях. Вся она от клюва до хвоста была бледно-палевого цвета. Когда из-за тучи выходило яркое утреннее солнце, она вспыхивала вдруг нестерпимо яркой белизной, резко выделяясь среди своих тёмно-серых товарок. Во всём остальном она нисколько от них не отличалась.

За пятьдесят лет охоты я впервые видел перед собой утку-альбиноса, или, как альбиносов-птиц и зверей называет народ, князька. У этих животных не хватает пигмента — красящего вещества в крови; они рождаются и остаются на всю жизнь совсем белыми или только слегка окрашенными, лишёнными столь спасительной в природе, так называемой покровительственной, или защитной, окраски, делающей их малозаметными там, где они живут.

Конечно, мне страстно захотелось добыть эту редчайшую птицу, каким-то чудом уцелевшую от когтей хищников. Но сейчас это было просто невозможно: стая уток для того и садится отдыхать на середину озера, чтобы к ним нельзя было подобраться на выстрел. И я совсем потерял покой: пришлось ждать случая, когда князёк попадётся мне где-нибудь у берега.

И такой случай подвернулся скорее, чем я ожидал.

Я шёл по берегу ўзмени — узкого залива озера. Вдруг из тра-

вы вырвалось несколько криков и среди них — князёк. Я выстрелил в него навскидку. Но в самый момент выстрела одна из серых уток заслонила собой белую. И упала, сражённая моей дробью. А князёк умчался с остальными.

Была ли это случайность? Несомненно! Но я видел этого князёка в то лето ещё несколько раз на середине озера и в заливах, но всегда в сопровождении нескольких

уток, как бы под их конвоем. И естественно, что дробь охотника невольно принимали на себя обыкновенные серые утки, а князёк под их защитой улетал цел и невредим.

Мне, по крайней мере, так и не удалось добыть его.

Было это на озере Пирос — на самой границе Новгородской и Калининской областей.

В. В.

Зеленый друг

ЧТО НАДО САЖАТЬ*

Знаете ли вы, из каких древесных пород лучше всего создавать новые леса?

Мы узнали, что для этого выбраны 16 пород деревьев и 14 пород кустарников, которые рекомендуются для посадок в разных районах нашей Родины.

Самые главные породы деревьев и кустарников вот какие: дуб, тополь, ясень, берёза, вяз, клён, сосна, лиственница, эвкалипт, яблоня, груша, ива, рябина, акация, шиповник, смородина.

Это надо знать всем ребятам, чтобы всегда помнить, семена каких растений надо собирать для закладки лесных питомников.

*Лескоры: Пётр Лавров,
Сергей Ларионов*

МАШИНЫ САЖАЮТ ЛЕСА

Так много надо посадить деревьев и кустарников, что тут одними руками не обойдёшься.

Человек придумал и сделал всякие хитрые и умелые лесопосадочные машины, которые и семена могут садить, и саженцы, и даже

большие деревья. Есть машины для посадки лесных полос, для копки прудов, для подготовки почвы и даже для ухода за лесными питомниками.

НОВОЕ ОЗЕРО*

У вас — ленинградцев — и рек много, и озёр, и прудов. И летом не так уж жарко. А у нас в Крымчанском районе было очень мало прудов, а озёр и совсем нет. Одна речка протекает, да и та летом высыхает так, что мы переходим её босиком, только немножко засучив штаны.

Наши колхозные сады и огороды очень страдали от засухи.

Только теперь они больше не будут страдать от безводья. Колхозники нашего района вырыли новое водохранилище, большущее озеро, ёмкостью в 5 миллионов кубометров. Этого озера хватит и для орошения 500 гектаров наших огородов, и для разведения рыбы, и для разведения водоплавающей птицы!

*Пионеры Крымчанского района
Днепропетровской области
Ваня Пронченко,
Лена Кабатченко*

ПОМОЖЕМ РАСТИТЬ МОЛОДЫЕ ЛЕСА

Наш народ занят сейчас великим мирным трудом. Строят невиданные электростанции на Волге, Днепре и Амударье, соединена каналом Волга с Доном, выращивают лесные полосы, которые защитят поля от злых ветров пустыни. Все советские люди участвуют в строительстве коммунизма. Мы, пионеры и школьники, хотим помочь старшим в этом прекрасном деле. Каждый пионер помнит, что перед лицом товарищей обещал жить так, чтобы стать достойным гражданином своей Родины. А это значит, что наш долг — своими руками сделать то, что мы можем, для коммунизма.

Сотни тысяч молодых дубков, клёнов, ясеней выстроились вдоль Волги, пересекая степь от края до края. Сейчас деревца ещё малы, они ещё не окрепли, и у каждого из них много врагов: вредные насекомые, грызуны; сухие, горячие ветры.

Комсомольцы и пионеры нашей школы решили помочь защитить молодые деревца от врагов.

Мы знаем, что один скворец уничтожает за день 200 граммов саранчи. Эти птицы принесут большую пользу лесным полосам, если

будут жить недалеко от них. Вместе с усть-курдюмскими и пристанскими пионерами мы смастерили и развесили возле молодых лесов 350 скворечников.

Большой вред молодым лесам приносят суслики и другие грызуны. Вместе с сельскими ребятами мы будем уничтожать сусликов: заливать их водой в норках, ловить капканами. Мы смастерим капканы для ловли грызунов.

Колхозы нашей области будут делать подсадку на полезающих полосах. Для этого им понадобится много семян и саженцев. Мы соберём за лето 1000 килограммов семян. При усть-курдюмской и пристанской школах заложим питомники и вырастим для лесных полос саженцы дуба, клёна и других деревьев. Вместе с нашими сельскими друзьями мы организуем пионерские дозоры и будем охранять лесные полосы от пожаров, потрав и поломок.

Всё это, конечно, скромные пионерские дела. Но, если нашему примеру последуют другие пионеры и школьники Советского Союза, все вместе мы принесём большую пользу Родине.

*Учащиеся 63-й семилетней школы
г. Саратова*





ВОЙНА В ЛЕСУ

(Продолжение)

Вот что узнали наши корреспонденты на четвёртой вырубке, где сведён был лес лет тридцать назад.

Когда слабые берёзки и осинки все погибли от рук своих сильных сестёр, в нижнем этаже рощи остались жить одни ёлки.

Пока они тихонько росли в тени, большие, сильные берёзы и осины не переставали пировать и драться наверху. Повторялась старая история: кто из них перерастал соседей, тот побеждал и безжалостно губил побеждённых.

Побеждённые засыхали и падали. Тогда через дыру в шатре ливнем врвался в подвал солнечный свет — прямо на головы молодым ёлкам.

Ёлки пугались его и заболели.

Проходило время, пока они привыкали к потокам света.

Понемногу они поправлялись, сменяли на себе хвою. И тогда начинали так быстро подниматься вверх, что враги их не успевали заделать над ними продырявленный шатёр.

Эти счастливые ели первыми сравнялись ростом с высокими берёзами и осинами. За ними и другие крепкие колючие ёлки просушили свои острые копыта-вершины в верхний этаж.

Тут-то обнаружилось, каких

страшных врагов пустили жить в подвале у себя беспечные победители — осины и берёзы.

Наши корреспонденты своими глазами видели страшную рукопашную между врагами.

Подул крепкий, порывистый осенний ветер. Он привёл в сильное возбуждение все столпившиеся здесь лесные племена. И лиственные породы накинулись на ёлки. Они хлестали и били своих врагов руками-ветвями.

Даже робкие осины, что вечно дрожат и шепчут, бестолково размахивая ветвями, старались схватиться с тёмными елями, сломать их лапы.



Но осина — плохой боец. Гибкости в ней нет, и руки у неё ломкие. Крепким елям они не страшны.

Другое дело — берёзы. Это туготелые, сильные, гибкие деревья. Их упругие, пружинистые ветви-руки приходят в движение даже от небольшого ветра. А уж если берёза пришла в движение, — берегись всё кругом. Объяття её страшны.

Берёзы схватились с елями врुकопашную. Они своими гибкими ветвями охлестывали еловые лапы и елки хвою.

Где перехватит берёза еловую лапу, там у ели хвоя иссыхает. Где обовьёт ствол, там у ели вся верхушка отсохнет.

От осины ель отбивается, от берёзы — не может. Сама-то ель — дерево твёрдое. Хоть трудно ломается, зато и не гнётся: она захлестывать своими прямыми лапами не может.

Чем кончится война между лесными племенами, наши корреспонденты увидеть в этом месте не могли: чтобы увидеть конец, надо было бы им жить здесь долгие годы. Поэтому они отправились искать такое место в лесу, где все бои между лесными породами кончились.

Где найдут такое, сообщат к следующему номеру.

НЕДЕЛЯ САДА

Решено ежегодно проводить Неделю сада в сёлах и городах нашей страны. В центральных и се-

верных областях она будет проводиться в начале октября, а в южных районах — в начале ноября.

Первая Неделя сада была проведена в дни подготовки к празднованию тридцатой годовщины Октября. Тысячи вновь разбитых колхозных садов, миллионы плодовых деревьев, посаженных на усадьбах совхозов, МТС, школ, больниц, вдоль дорог и улиц, на приусадебных участках колхозников, рабочих и служащих, — вот какой прекрасный подарок ко дню великого праздника сделали стране юные лесоводы и садоводы.

А нынче к Неделе сада в государственных питомниках подготовлено более десяти миллионов саженцев яблонь, груш, огромное количество саженцев ягодных и декоративных растений. Сейчас самое время начать подготовку к закладке садов там, где их еще нет.

ТАСС

ПОМОЖЕМ ВОССТАНАВЛИВАТЬ ЛЕСА

Наша пионерская дружина включилась в работу по созданию новых лесов. Мы собираем семена древесных пород и сдаем их нашему колхозу и лесозащитной станции. У себя на пришкольном участке мы создали небольшой лесной питомник, в котором посадили дуб, клён, боярышник, берёзу, вяз. Семена мы собрали сами.

*Пионеры: Галя Смирнова,
Нина Аркадиева*





КОЛХОЗНЫЙ КАЛЕНДАРЬ

К концу подходит уборка урожая в наших колхозах. Самая жаркая пора работ сейчас на полях. Первое, самое лучшее зерно — государству. Каждый колхоз первым спешит сдать стране плоды трудов своих.

Колхозники сжали рожь — стали пшеницу жать; сжали пшеницу — принялись за ячмень; ячмень сжали — овёс жнут, а за овсом очередь пришла и гречихе.

Потянулись из колхозов к станциям железных дорог обозы с хлебом — с новым колхозным урожаем.

А тракторы всё стучат в полях: озимые посеяли, теперь зябь пашут — поля для яровых посевов будущего лета.

Отошли все летние ягоды, но в садах поспели яблоки, груши, сливы, в лесу много грибов, а на моховых болотах краснеет клюква. Мальчишки в деревнях сшибают палками тяжёлые красные гроздья рябины.

Спрятались куропатки в картофельные поля. Там уж никто не тронет.

Но вот колхозники двинулись на картофельные поля — картошку копать. Пошли в ход картофелекопательные машины. Ребятиш-

ки груды — костры — жгут, печки в земле устраивают; тут же пекут и едят обугленные картошины. Лица у всех вымазанные, чёрные, взглянуть страшно.

Побежали, полетели с картофельных полей серые куропатки. Наконец-то выросли у них птенцы. И уж охоту на них разрешили.

Надо где-то кормиться, прятаться, а где? Все поля сжаты. Но тут оказалось, что озимая рожь порядочно уже подросла. Есть где кормиться и хорониться от зорких глаз охотников.

СООБЩЕНИЕ ЗОРКОГО ГЛАЗА *

26 августа я возил сено. Вот еду и вижу: на куче хвороста сидит большая сова и так пронзительно смотрит сквозь этот хворост. Мне пришлось остановить коня и поинтересоваться этим делом: почему сова сидит вблизи меня и не улетает? Я слез с телеги и подошёл ближе, взял палку и бросил в сову. Сова улетела. Как только она улетела, из-под кучи хвороста вылетело несколько десятков мелких птичек. Они там хоронились от своего врага — совы.

Лескор Л. Борисов

Сообщила Н. Павлова

НАПРАСНАЯ ТРЕВОГА

Лесные звери и птицы очень обеспокоены: на опушке появились люди и застилают землю сухими стебельками. Уж, наверно, это новомодные ловушки! Пришла погибель лесным жителям!

Но напрасна эта тревога: люди приехали с мирными намерениями. Это колхозники. Они расстилают по земле лён. Расстилают его тонким слоем, ровными дорожками.

Лён останется здесь мокнуть под дождём и росой. После этого достать волокна из льняных стеблей будет уже нетрудно.

ВОЕННАЯ ХИТРОСТЬ

На полях, где осталась только щетинка сухой соломы, притаились враги: сорные травы. Их семена приникли к земле, а под землёй спрятаны длинные корневища. Враги ждут весны. Весной, когда поле вспашут и на нём посадят картофель, сорняки вырастут и начнут его глушить.

Колхозники решили обмануть врагов. На поля пустили орудия, которые прорезают землю, — лущильники. Лущильники закопали семена сорняков и разрезали на кусочки корневища.

Сорняки решили, что пришла весна: тепло, земля рыхлая. Они и давай расти. Семена проросли. Дали ростки и кусочки корневищ. Поля зазеленели.

А колхозники смеются: обманули врагов! Сорняки взошли, а мы поздно осенью вспашем землю и перевернём их корнями вверх.

Вот они зимой и замёрзнут. Не глушить вам, сорнякам, нашей картошки!

ВОТ ТАК СЕМЕЙСТВО!

В колхозе «Первое Мая» у свиньи Душки появилось на свет двадцать шесть детишек. Да нынче, в феврале, её поздравляли с двенадцатью новорождёнными. Вот это так семейство! Ребят хоть отбавляй!

ВСЕОБЩЕЕ ВОЗМУЩЕНИЕ

На огуречном поле всеобщее возмущение: «Зачем это колхозники повадились ходить к нам через день и забирают нашу зелёную молодёжь? — негодуют огуречные растения. — Дали бы ей спокойно созреть!».

Но колхозники оставили немного огурцов на семена, а остальные продолжают собирать зелёными. Зелёные огурцы и сочны, и нежны, и вкусны, а созреют — станут несъедобными.

НЕУДАВШАЯСЯ ОХОТА

Стайка стрекоз прилетела на пасеку колхоза «Светлый Луч» поохотиться на пчёл. Стрекозы были неприятно удивлены: пчёл на пасеке не оказалось. Никто не предупредил стрекоз, что пчёлы со второй половины июля переехали в лес, в заросли цветущего вереска.

Там они готовят густой жёлтый вересковый мёд. А домой вернутся, когда вереск отцветёт.



С СЕТТЕРОМ И СПАНИЕЛЯМИ

(От нашего специального корреспондента)

Свежим августовским утром выходим мы с Сысой Сысоичем на охоту. С радости лают и прыгают на меня мои собачки, два спаниеля — Джим и Бой. Лада — большой красивый сеттер Сысой Сысоича — вскидывается передними лапами на плечи своему маленькому хозяину. Лизнула его в лицо.

— Цыц ты, баловница! — притворно сердито говорит Сысой Сысоич, утирая губы рукавом. — Куда? .

Но собаки уже умчались от нас по скошенному лугу. Гибкой машистой рысью стелет красавица Лада, мелькая белой с чёрным рубашкой за зелёными кустиками. Мои коротконожки с обиженным тьяканьем стараются и не могут её догнать.

Пусть их промнутя.

Подходим к кустарнику. Джим и Бой вернулись на мой свист, копошатся поблизости: обнюхивают каждый куст, каждую кочку. Впереди широким челноком снуёт Лада, мелькает то справа перед нами, то слева. И вдруг на всём бегу — стала.

Точно наткнулась на невидимую проволоку. Стала и замерла в той позе, в которой прервался бег: голова чуть повёрнута влево, гибко согнута спина, левая передняя нога поднята, пышный хвост — перо — вытянут.

Не проволока, а струйка дичного запаха остановила её на бегу.

— Желаете? — предлагает Сысой Сысоич.

Я отказываюсь. Зову своих собачек и велю им лечь у моих ног, чтобы не помешали, не согнали бы дичь из-под стойки Лады.

Сысой Сысоич не спеша подходит к ней и останавливается.

Снимает ружьё с плеча, взводит курки. И медлит послать собаку вперёд: верно, как и я, любитесь прекрасной картиной стойки, изящной позой, полной сдержанной страсти и напряжения.

— Вперёд, — наконец говорит Сысой Сысоич.

Лада не шелохнулась.

Знаю: тут есть выводок тетеревов. Сейчас Сысой Сысоич повторит приказание собаке, та шагнёт вперёд — и с треском вырвутся из куста большие рыжеватые птицы.

— Вперёд, Лада! — повторяет Сысой Сысоич, поднимая ружьё.

Лада быстро подаётся вперёд, бежит, делает полукруг и опять замирает на стойке, теперь у другого куста.

Что там такое?

Опять к ней подходит Сысой Сысоич, приказывает:

— Вперёд!

Лада сунулась в куст.

В воздухе за кустом беззвучно появляется рыжеватая небольшая птица. Она как-то неумело, уныло машет крыльями. Её длинные задние ноги висят позади, как перебитые.

Сысой Сысоич опускает ружьё и сердито отзывает Ладу.

Вот оно что: коростель, дергач!

Эта травяная птица, чей резкий, режущий слух крик в лугах так мил охотнику по весне, ненавистна ему в сезон охоты: дергач не выдерживает стойки, незаметно в траве убегает от собаки, заставляет её срывать стойку.

Скоро мы расходимся с Сысой Сысоичем, условившись встретиться у лесных озёрок.

Я иду узкой зелёной долилкой ручья между лесистыми холмами. Кофейный Джим и трёхколерный, чёрно-бело-коричневый, его сынишка Бой бегут передо мной. Всё время надо быть наготове, следить глазами за тем и другим: спаниели ведь не делают стойки, каждую минуту они могут поднять дичь. Они суются в каждый куст, исчезают в высокой траве, опять показываются. И безостановочно, быстро-быстро работает их «хвостовой винт» — движется коротенький обрубок хвоста.

Да, нельзя спаниелю дать отрастить длинный хвост: сколько шуму он наделает, ударяя по траве и кустам; собачка весь его обобьёт, спустит с него шкуру о кусты. Хвост отрубают щенкам-спаниелям в трёхнедельном возрасте — и он не растёт больше. Оставляю только такой кусочек, какой можно целиком забрать в руку: на тот случай, если спаниель застрянет в болоте и его придётся вытаскивать за хвост. Слежу глазами за обеими собачками и сам не понимаю, как в то же время успеваю видеть всё кругом, замечать сотни красивых и удивительных вещей.

Вижу: солнце уже поднялось над деревьями и играет в листве и траве множеством золотых зайчиков и змеек. Вижу: тончайшими серебряными ниточками всюду в траве, на кустах блестят паутины. Вижу: прихотливо изогнулся ствол сосны, образовав что-то вроде гигантского стула. На этом стуле сидеть бы сказочному

лешему, ан нет: там, на сиденье, в ямочке собралась вода, и возле неё трепещут бабочки.

Пьют. . . И у меня пересохло в горле. А у ног на широкой зелёной травке-манжетке блестит крупный, бесценный алмаз росы.

Наклониться осторожно — только бы не пролить, сорвать складочками собранный листок манжетки с чистойшей в мире каплей, бережно собравшей в себе всю радость утреннего солнца.

Пушистый влажный листок касается губ, и холодноватая капелька скатывается на сухой язык.

Джим вдруг залаял: «Ах, ах! Хах-хах-хах-хах!» — и утоливший мою жажду листок, мгновенно забытый, летит на землю.

Джим, тьякая, бежит по самому берегу ручья. Ещё чаще, энергичней работает его «хвостовой винт».

Спешу к ручью, стараясь выйти на берег впереди собаки.

Но — не успел: с негромким лопотом крыльев вылетает за кудрявой ольхой невидимая птица.

Вот она свечкой поднимается за ольхой — большая кряковая утка. Я, взволновавшись, навскидку, без прицела, «бросаю выстрел» в неё сквозь листву. Утка падает назад в ручей.

Всё это так быстро случилось, что мне кажется: я не стрелял — мыслью сразил её. Только подумал — она и упала.

Джим уже сплавал за ней, выносит добычу на берег. Не отряхиваясь, ни на миг не выпуская из пасти утки, — её длинная шея висит до земли, — подаёт мне в руки.

— Спасибо, старик, спасибо, дорогой! — Наклоняюсь его погладить.

А он уж отряхивается — и целое облачко брызг летит мне в лицо.

— Ах, невежа! Пошёл дальше!

Убежал.

Беру утку двумя пальцами за конец клюва, держу на весу. Ого! Клюв не ломается, всей тяжести её тела мало для этого. Значит, матёрая крякуша, не нынешней выводки.

Торопливо подвешиваю утку в торока на патронной сумке: мои пёсики опять уж тьякают впереди. Спешу к ним, на ходу переаппаряжая ружьё.

Узкая долинка ручья здесь расширяется; болотце до склона холма, кочки, осока.

Джим и Бой снуют в траве. Что-то там у них?

Весь мир сразу сливается вот в этом небольшом болотце, и нет в сердце охотника других желаний, кроме одного: скорей увидеть, кого там зачуяли в траве собаки, какая дичь вылетит — и не промазать по ней.

Коротконожки мои не видны в высокой осоке, однако то здесь, то там, как крылья, взмётываются их уши над травой: собачки делают «дозорные прыжки» — подскакивают, чтобы увидеть близкую дичь.

С чмоканием — звуком вроде того, что слышится, когда выры-



ваешь сапог из болота, — срывается с кочек долгоносый бекас. Летит низко, быстрыми зигзагами.

Целюсь. Стреляю — летит!

Делает широкий полукруг и, вытянув прямые ноги, опускается под кочку совсем близко от меня. Стоит, как шпагу опустив свой длинный прямой клюв к земле.

Мне совестно стрелять его так близко и сидячим.

Но Джим и Бой уж рядом. Опять поднимают его на крыло. Бью из левого ствола — опять промах!

Ах ты беда! Вот ведь: тридцать лет охочусь, сколько сот бекасов взял в своей жизни, а всё волнуюсь при взлёте дичи. Поторопился.

Ну, что поделаешь. Теперь надо идти поискать косачей, а то Сысой Сысоич только презрительно улыбнётся, спросив, по кому стрелял: для городских охотников бекас — красная дичь, вкуснейшее блюдо, а деревенские его и за птицу не признают: птюшечка, мелюзга.

Сысой Сысоич уже третий раз стреляет где-то за горкой. Наверно, килограммов пять дичи настрелял, не меньше.

Перехожу ручей, лезу на кручу. Отсюда, с высоты, далеко видно на запад: там большая вырубка, за ней — овсы. Вон и Лада мелькает. А вон и сам Сысой Сысоич.

Ага! Стала Лада!

Сысой Сысоич подошёл. Вот стреляет: бумм, бумм!.. Дуплетом.

Идёт подбирать добычу.

Надо и мне не зевать.

Собачки убежали уже в чащу. Ну что ж, у меня такое правило: *если в чаще мои пёсики, — я иду по просеке.*

Просека широкая — можно успеть выстрелить, пока птица будет перелетать её. Только бы сюда выставили.

Затявкали Бой, за ним Джим. Быстро иду вперёд.

Вот уже опередил собак. Что-то они там возятся? Косач, верно: заберётся в крепь и водит там собак за нос — знаю его манеру.

Тра-та-та-та-та — так и есть: косач вырвался — чёрный, как обугленный. И дует прямо вдоль просеки.

Посылаю ему вдогон дуплет.

Свернул и исчез за высокими деревьями.

Неужели я опять промазал? Не может быть: ладно как будто брал. . .

Призываю собак свистом, иду в лес, где скрылся косач. Ищу сам, ищут пёсики — нет нигде.

Эх, досада какая! . . . Что за мазильный день! И не на ком сердца сорвать: ружьё хорошее, патроны сам набивал.

Попробую, — может, хоть на озерах повезёт.

Опять вхожу на просеку: по ней недалеко, с полкилометра, до озера. Настроение вконец испорчено. А тут и псы куда-то пропали — не дозовёшься. А ну их! Пойду один.

Вынырнул откуда-то Бой.

— Ты где был? Ты что думаешь: ты — охотник, а я так только — помощник твой, из ружья бахало? Так на, возьми ружьё, иди сам стреляй! Что? Не можешь? Ну, чего ложишься, лапы вверх? Извинения просит, подумаешь! Слушаться надо. Вообще, дурацкие собачонки — спаниели. То ли дело — легавая со стойкой.

Из-под Лады-то просто, я бы тоже ни разу не промазал. Дичь, как привязанная, подумаешь какая трудность попасть!

Но впереди за стволами деревьев мелькнуло серебро озера. Новых надежд исполнилось охотничье сердце.

У берега — тростник. Бой уже плюхнул в воду, плывёт, раскачивая высокую зелень.

Тявкнул — и сразу же из тростника поднимается с криком утка.

Мой выстрел настигает её над серединой озера. Разом повишает длинная шея, утка с всплеском шлёпается в воду. Лежит брюхом вверх, судорожно перебирая в воздухе красными лапками.

Голова Боя плывёт к ней. Вот пёсик разевает рот, хочет схватить утку, но та неожиданно исчезает под водой.

Бой в недоумении: куда она делась? Кружит, кружит на месте, — утка не показывается.

Вдруг голова пёсика исчезает под водой. Что такое? Зацепился за что-нибудь? Пошёл ко дну? Что делать?

Утка появляется на поверхности и медленно плывёт к берегу. Очень странно плывёт: боком, а голова — под водой.

Да ведь это Бой её несёт! За ней и не видно его головёнки. Вот здорово: нырнул, достал из-под воды!



— Дельно сработал, — раздаётся голос Сысой Сысоича. Он незаметно подошёл сзади.

Бой доплыл до кочек, вылез, положил утку — и отряхается.

— Бой, как не стыдно! Сейчас же подними и дай сюда.

Вот неслух: никакого внимания на мой крик!

Откуда ни возьмись — Джим. Подплыл к кочке, сердито рывнул на сынишку, схватил утку и принёс мне.

Отряхнулся, умчался в кусты и — вот сюрприз! — несёт от-туда мёртвого косача.

Так вот где старик пропадал столько времени: разыскивал в лесу, может быть, догонял по следу подбитого мною косача. Полкилометра тащил его за мной.

Как я горд им перед Сысой Сысоичем!

Старый, верный пёс! Одиннадцатый год ты служишь мне честно и старательно. Но едва ли не последнее лето ходишь со мной на охоту: короток собачий век. Наживу ли другого такого друга?

Эти мысли приходят мне в голову за чаем у костерка. Маленький Сысой Сысоич деловито развешивает свою добычу на ветках берёзы: два молодых тетерева, два тяжёлых молодых глухаря.

Три собаки сидят вокруг меня и жадно следят глазами за всеми моими движениями: не перепадёт ли и им кусочка?

Конечно, перепадёт: все трое работали на славу. Молодцы пёсики.

Полдень. Небо высокое, голубое. Чуть слышно звенят над головой трепетные листья осины.

Хорошо!

Сысой Сысоич садится, рассеянно скручивает «козью ножку». Он задумался.

Чудесно: сейчас, значит, услышу ещё интересный случай из его охотничьей жизни.

Охота на выводки в разгаре. На какие только хитрости не пускается охотник, чтобы добыть осторожную птицу! Но и хитрости не помогут, если он прежде не узнает жизни и повадок дичи.

НА УТОК

Охотники давно заметили: когда молодые поднимутся на крылья, утки выводками и целыми стаями делают в сутки два перелёта с места на место. Днём они спят и отдыхают, забравшись в густой камыш. Как только солнце сядет, они поднимаются из камышей и летят.

Охотник уже сторожит. Он знает, что они полетят в поля, и ждёт их. Он стоит на берегу, спрятавшись в кустах, лицом к воде и на заход.

Там, где зашло солнце, широкой полосой горит небо. Стайки уток чёрными силуэтами на светлой полосе. Они летят прямо на охотника. Ему удобно целиться. Не одну утку он вышибет из стаи внезапным выстрелом из-за кустов.

Он стреляет до полной темноты.

Ночью утки жируют (кормятся) на хлебных полях.

Утром они летят назад в камыши.

На пути их ждёт невидимый охотник. Он стоит теперь спиной к воде, лицом на восток.

И опять прямо «на штык» ему налетают утиные стаи.

ПОМОЩНИК

Молодые тетерева целым выводком пасутся на поляне. Держатся поближе к опушке: в случае чего — спасенье в лесу.

Щиплют ягоды.

Тетеревёнок слышал шуршанье чьих-то шагов в траве. Поднял голову — над травой висит страшная звериная морда. Мясистые губы отвисли, дрожат. Жадные глаза впилась в припавшего к земле тетеревёнка.

Тетеревёнок сжался в упругий комок. Глаза в глаза: ждёт, что будет. Шевельнись только зверь — сильные крылья кинут в сторону птицу — лови её в воздухе!

Медленно проходят мгновенья. Звериная морда всё висит над пригнувшимся тетеревёнком. Птица боится взлететь. Зверь не решается шевельнуться.

Вдруг повелительный голос:

— Вперёд!

Кинулся зверь. С треском взлетел тетеревёнок — и стрелой в спасительный лес.

Грохот, огонь, дым вылетает из лесу. Тетеревёнок кувырком летит на землю.

Охотник подбирает его и посылает собаку дальше:

— Тихо! Ищи, Лада, ищи...

НА ОСИННИКАХ

Темно в высоком еловом лесу.

Тихо.

Солнце только ещё опустилось в лес. Охотник медленно идёт меж молчаливых прямых стволов.

Впереди зашумело, точно внезапный ветер ворвался в листву: там впереди — осинник. Охотник стал.

Тихо.

Вот точно редкие, крупные капли дождя защёлкали по листьям.

Щёлк, щёлк. Кап, кап, кап. . .

Охотник бесшумно пробирается вперёд. Вот уж близко осины.

Щёлк, кап, кап, кап. . . и смолкло.

Ничего не разглядишь в густой листве.

Охотник стоит, не двигается.

Кто из них терпеливее: тот, кто сидит там, на осинах, или этот, с ружьём притаившийся внизу?

Долго молчал. Тишина.

Потом опять:

Кап, кап, щёлк. . .

Ага, вот и выдал себя!

Чёрный сидит на ветке, щёлкает, отрывая клювом тонкие черенки осиновых листьев.

Тщательно выцеливает охотник. И неосторожный молодой глухарь тяжёлым комом летит вниз.

Это честная игра. Таится птица, крадётся охотник.

Кто первый заметит?

Чьё твёрже терпенье?

Чей зорче глаз?

А вот

НЕЧЕСТНАЯ ИГРА

По густому ельнику тропкой пробирается охотник.

— Прр, пррр, пррр!

Из-под самых ног — восемь, десять — целый выводок рябчиков.

Не успел ружьё вскинуть, все уже расселись по густым еловым веткам.

Лучше и не старайся, не разглядывай, где сели: все глаза проглядишь — не увидишь.

Охотник у самой тропки за ёлочкой спрятался.

Вынул из кармана дудилочку, продул, сел на пенёк, курки взвёл. Дудилочку к губам.

Игра начинается.

Молодые рябчики притаились, сидят крепко. Пока мать сигнала не подаст — можно, мол, — не шелохнутся, не трепыхнутся. Каждый на своей ветке.

— Пи-и-ик! Пи-и-ик! Пик-тррр! — Пять, пять, пять тетеревей!

Вот и сигнал: можно. . .

— Пи-и-ик — тррррр! . .

Уверенно говорит мать:

— Можно, можно. Лети сюда.

Рябчонок бесшумно скользит с дерева на землю. Слушает, где голос матери.

— Пи-и-ик, трррр, тррр — здесь, сюда, сюда!

Рябчонок выбегает на тропку.

— Пи-и-ик, тррр!

Вот где она: за ёлочкой, где пень.

Рябчонок бежит по тропке со всех ног — и прямо на охотника.

Выстрел — и опять охотник берётся за дудилочку.

Свистит дудилочка тоненьким голосом матери:

— Пик-пик-пик-тррр! — Пять, пять, пять тетеревей!

И новый обманутый рябчонок послушно бежит навстречу смерти.

Бей
ответом
прямо
в цель!

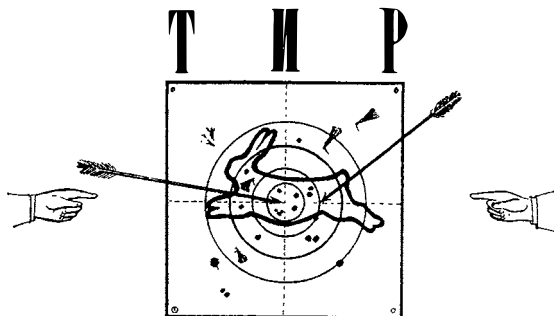

Бей
ответом
прямо
в цель!

СОС Т Я З А Н И Е Ш Е С Т О Е

1. Сколько весит рыба?
2. Как узнаёт паук-крестовик, сидящий в засаде, что к нему в паутину попала добыча?
3. Какве звери летают?
4. Что делают мелкие птички, когда днём заметят сову?
5. По ножницам — зверь портной, по щетине — зверь чеботарь.
6. Когда и как летают пауки?
7. У какого насекомого (взрослого) нет рта?
8. Почему стрижи и ласточки в хорошую погоду летают высоко, а в сырую — над самой землёй?
9. Зачем куры перед дождём перебирают клювом перья?
10. Как узнать о приближении дождя, наблюдая муравейник?
11. Что ест коромысло (стрекоза)?
12. Какой страшный хищный зверь падок до малины?
13. Где летом лучше всего наблюдать следы птиц?
14. Какого цвета самый крупный из наших дятлов?
15. Что такое «чёртов табачок»?
16. Серёдка на дворе, голова на столе, ноги на поле.
17. Кожу носим, мясо бросим, голову съедим.
18. Лежит мужичок в золотом кафтане, подпоясан поясом, встать не может — люди поднимают.
19. Я молча говорю издали с тобою.
20. Никто не пугает, а вся дрожит.
21. Что за трава, которую слепые знают?
22. Что в хлебе родится, а есть не годится?
23. Выпуча глаза сидит, не по-русски говорит; родилась в воде, а живёт на земле.

ОБЪЯВЛЕНИЯ

Просим сообщить

Куда девались скворцы? Днём их ещё видно иногда — в полях и на лугах. Но куда же они исчезают на ночь? Свои скворечники они покинули давно, как только вылетели птенцы, и больше сюда не возвращаются.

Редакция

НЕСЁМ ПРИВЕТ ЧИТАТЕЛЯМ

с островов и побережий северных ледовитых морей от морских зайцев, моржей, гренландских тюленей, белых медведей и китов.

Берём поручения — передать приветы читателей африканским львам, крокодилам, бегемотам, зебрам, страусам, жирафам, акулам.

Пролётные с Севера кулики, утки, чайки

Объявляется пятое испытание

НА ЗВАНИЕ

ОСТРОГЛАЗ

под названием

„Чья тень?“



Рис. 1.



Рис. 2.



Рис. 3.



Рис. 4.

Где тут стриж, где тут ласточки?

Сидишь где-нибудь на открытом месте — в поле, на холме, на обрыве у речки. Солнце высоко в небе. Перед тобой по земле, по песку или воде плывут, скользят тени пролетающих у тебя над головой хищных птиц.

Если у тебя глаз острый, намётанный, тебе и головы поднимать не надо: каждого хищника узнаешь по его тени, по тёмному его силуэту, скользящему по земле.



Рис. 5.

Вот быстрая, лёгкая тень. Узкие крылья серпом, хвост длинный, закруглённый.
Кто летит?



Рис. 6.

Тень птицы такого же примерно роста, но вся пошире, крылья толстые, хвост прямой.
Кто летит?



Рис. 7.

Тень больше, крылья ещё толще, хвост веером и закруглён.
Это кто?



Рис. 8.

Тоже большая тень, крылья круто изогнуты, хвост на конце с выемкой.
Это кто?



Рис. 9.

Тень ещё больше, крылья углом и будто вырезанные на конце, хвост прямоугольный.
Кто?

Очень большая тень, крылья громадные, на конце как будто с растопыренными пальцами; голова и хвост кажутся маленькими.
Кто?



Рис. 10.



Рис. 1.

Рис. 3.



Рис. 4.



Рис. 2.



Рис. 5.



Рис. 7.



Рис. 8.

Рис. 6.



Рис. 9.



Рис. 10.

Рис. 11.



Чьи это листья? И чья это хвоя?

ЛЕСНАЯ ГАЗЕТА

№ 7

МЕСЯЦ ПРОЩАНИЯ С РОДИНОЙ
(ПЕРВЫЙ МЕСЯЦ ОСЕНЬ)

С 21 сентября по 20 октября

Солнце вступает в знак Весов ◐

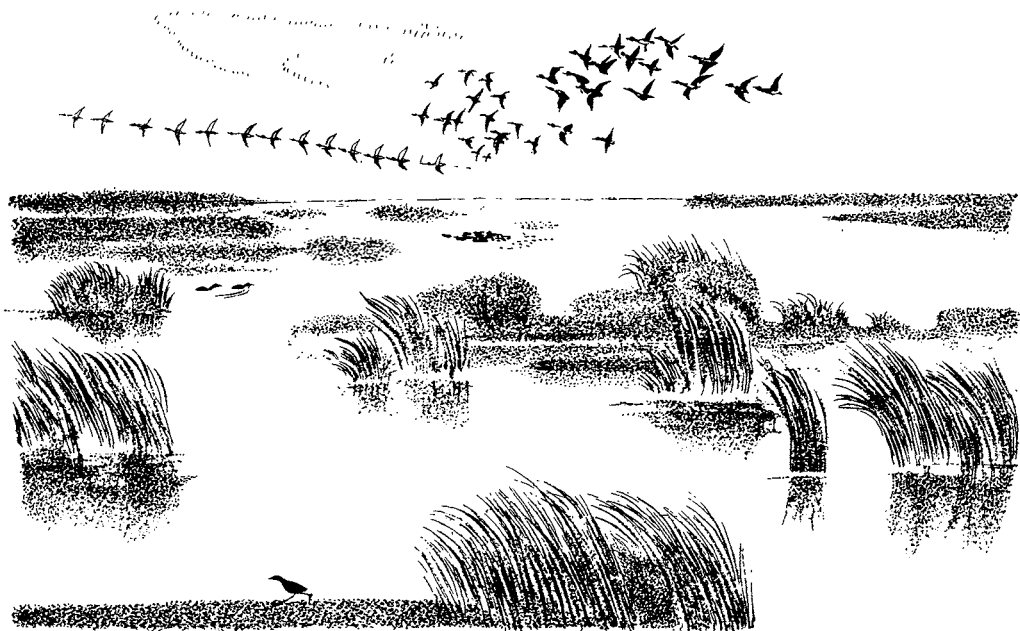

СОДЕРЖАНИЕ № 7-го

ГОД — СОЛНЕЧНАЯ ПОЭМА: СЕНТЯБРЬ

ПЕРВАЯ ТЕЛЕГРАММА ИЗ ЛЕСА

Прощальная песенка. — Хрустальное утро.

ЛЕСНЫЕ ПРОИСШЕСТВИЯ

Последние ягоды. — Путём дорогою. — Витва лесных великанов. — Ждут помощников.

ВТОРАЯ ТЕЛЕГРАММА ИЗ ЛЕСА

ГОРОДСКИЕ НОВОСТИ

Ночная тревога. — Дерзкий налёт.

ТРЕТЬЯ ТЕЛЕГРАММА ИЗ ЛЕСА

Про грибы-то и забыл. — Сорока. — Карбыш. — Осенние грибы. — Прячутся...

ОТЛЕТ ПТИЦ НА ЗИМОВКИ

ВОЙНА В ЛЕСУ

КОЛХОЗНЫЙ КАЛЕНДАРЬ

РАССКАЗЫ КИТА ВЕЛИКАНОВА

У КОСТЕРКА

ОХОТА

С РАЗНЫХ КОНЦОВ СОЮЗА

ТИР, состязание седьмое.

ОБЪЯВЛЕНИЯ. Остроглаз, испытание шестое.

ГОД — СОЛНЕЧНАЯ ПОЭМА В 12-ти МЕСЯЦАХ

СЕНТЯБРЬ — хмурень, ревун. Всё чаще начинает хмуриться небо, ревет ветер. Подошёл первый месяц осени.

У осени своё рабочее расписание, как у весны, только наоборот. Она начинает с воздуха. Высоко над головой исподволь начинает желтеть, краснеть, буреть лист на деревьях. Как только листьям станет не хватать солнышка, они начинают вянуть и быстро теряют свой зелёный цвет. В том месте, где черешок сидит на ветке, образуется дряблый поясок. Даже в безветренный, совсем тихий день вдруг оборвётся с ветки тут — жёлтый берёзовый, там — красный осиновый лист и, легко покачиваясь в воздухе, бесшумно скользнёт по земле.

Когда, проснувшись утром, первый раз увидишь на траве изморозь, запиши у себя в дневнике: «Началась осень». С этого дня, вернее с этой ночи, потому что первый заморозок всегда бывает под утро, — всё чаще будут срываться листья с ветвей, пока не задуют ветры-листодёры, не сорвут с леса весь роскошный летний наряд.

Исчезли стрижи. Ласточки и другие летовавшие у нас перелётные собираются в стаи — и незаметно, по ночам, отбывают в дальний путь. Воздух пустеет. И холодеет вода: больше уж не тянет купаться. . .

И вдруг — как память о красном лете — устанавливается ведро: тёплые, ясные, тихие дни. В спокойном воздухе летят, серебрятся длинные паутинки. . . И радостно блестит в полях свежая молодая зелень.

— Бабье лето стаёт, — улыбаясь говорит народ в деревнях, с любовью поглядывая на жизнерадостную озимь.

В лесу всё готовится к долгой зиме, вся будущая жизнь надёжно прячется, тепло укутывается — все заботы о ней прерваны до весны.

Одни зайчихи никак не могут успокоиться, всё ещё не могут помириться, что лето прошло; опять принесли зайчат! Листопадничков. Появились тонконожки-опёнки; лето кончилось.

Пришёл Месяц Прощания с Родиной.
Опять, как весной, посылались к нам в редакцию телеграммы из леса: что ни час, то новости; что ни день, то события. Опять, как в Месяце Возвращения на Родину, началось великое переселение птиц — теперь с севера на юг. Так начинается осень.

ПЕРВАЯ ТЕЛЕГРАММА ИЗ ЛЕСА

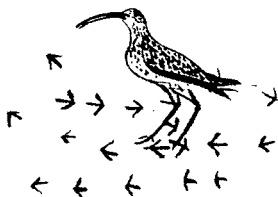

Исчезли все певчие птицы в ярких и пёстрых нарядах. Как они отправлялись в путь, мы не видели, потому что они отлетают ночью.

Многие птицы предпочитают путешествовать по ночам: так безопасней. В темноте их не трогают сокола, ястреба и другие хищники, которые выбрались из лесов и ждут их на пути. А дорогу на юг перелётные найдут и в тёмную ночь.

На Великом морском пути показались стаи водяных птиц: уток, нырков, гусей, куликов. Крылатые путники делают остановки на тех же местах, что и весной.

Желтеет листва в лесу. Зайчиха принесла ещё шестерых зайчат. Это последние в нынешнем году зайчата—листопадники.

На тинистых берегах заливов кто-то по ночам ставит крестики. Крестиками и точечками усеяна вся тина. Мы сделали себе шалашку на берегу заливчика и хотим подсмотреть, кто это шалит.

ПРОЩАЛЬНАЯ ПЕСЕНКА

Уж сильно поредела на берёзах листва. Сиротливо качается на голом стволе давно покинутый хозяевами домик — скворечня.

Вдруг — что такое? — подлетели два скворца. Самочка скользнула в скворечню, деловито копошится в ней. Самец сел на веточку, посидел, поглядел по сторонам... и запел! Но тихонько запел, будто про себя.

Вот кончил. Самочка вылетела из скворечни — скорей назад, к стае. И он за ней. Пора, пора: не сегодня-завтра в путь далёкий.

Простились с домиком, где летом вывели ребят.

Они его не забудут и весной опять поселятся в нём.

Из дневника юнната

ХРУСТАЛЬНОЕ УТРО

15 сентября. Бабье лето. Спозаранку, как всегда, я бегала в сад.

Вышла — небо высокое-высокое, чистое, воздух чуть морозный и весь между деревьями, кустами и травами разрезан серебряными паутинками. Тончайшего тканья паутинки и все унизаны мелкой-мелкой, бисерной росой. В середине каждой — паучок.

Один натянул свою серебряную сеть между ветвями двух елушек. Паутинка его кажется хрустальной от холодной росы; кажется: тронь — захрустит. Сам паучок свернулся крошечным шариком, замер, не движется. Мухи еще не летают, и он спит. Или, может быть, околел, замёрз насмерть?

Осторожно дотронулась я до него мизинцем.

Без сопротивления, мёртвым камешком паучок падает на землю. Но на земле, под травой, ви-

жу: сейчас же вскакивает на ножки, бежит — и спрятался.

Притворяшка!

Интересно, вернётся ли он на свою паутину? Найдёт ли её? Или примется ткать новую? Ведь сколько труда потрачено, сколько надо ему бегать взад-вперёд, крепить узлы, выводить круги. Сколько искусства!

Росинка дрожит на конце тонкой травки, как слеза на длинных-длинных ресницах. В ней переливаются искры. И светит радость.

Последние маленькие ромашки по обочине дороги все опустили свои белые юбочки из лепестков — ждут, когда их согреет солнце.

В слегка морозном, чистом и, кажется, ломком воздухе всё так красиво, нарядно, празднично: и разноцветная листва деревьев, и серебряная от росы и паутинок трава, и синий-синий, каким никогда не бывает летом, ручей. Самое некрасивое, что я могла найти, были: мокрый, слипшийся одуванчик, наполовину выщербленный, и мохнатенькая, бесцветно-серая ночная бабочка-совка с ободранной до мяса, наверно, птичьим клювом, головой. А какой был пышный одуванчик летом с тысячей своих парашютиков на голове! А совка — пушистенная, с гладкой, сухой головкой!

Я пожалела их, посадила совку на одуванчик, носила их долго в руках — подставляла солнышку, которое уже поднялось над лесом. И оба они — цветок и бабочка — холодные, мокрые, чуть живые, ожили понемногу; слипшиеся серые парашютики на голове у одуванчика высохли, стали белыми, лёгкими и поднялись; крылья совки изнутри затеплились жизнью, стали пушисто-дымчатыми. И жалкие калеки-уродцы тоже стали красивыми.

Приглушённо забормотал где-то у леса тетерев.

Я пошла к кустам: хотела подтаиться к нему из-за кустов, посмотреть, как он тихонько, про себя бормочет и чuffыкает осенью, вспоминая весенние игры.

И только дошла до кустов, он — чёрный — фырр! — сорвался тут же, чуть не из-под ног у меня,

с таким грохотом, что я даже вздрогнула.

Оказывается, тут, рядом со мной, сидел. А мне казалось, — далеко.

И вот донеслись до меня далёкие трубные крики журавлей: косяк их пролетал над лесом в поднебесье.

Покидают нас...

Лескор В е р и к а



ПОСЛЕДНИЕ ЯГОДЫ

На болотах поспела клюква. Она растёт на торфяных кочках, и ягоды лежат прямо на мху. Ягоды-то видны издалека, а вот на чём они растут, — незаметно. Только присмотришься поближе, увидишь, что по моховой подушке протянуты тонкие, как нити, стебельки. На них в обе стороны маленькие жёсткие блестящие листики.

Вот и весь кустарничек!

Н. Павлова

ПУТЁМ-ДОРОГОЮ

Каждый день, каждую ночь отправляются в путь крылатые странники. Летят не спеша, потихоньку, с долгими остановками — не то, что весной. Видно, не хочется им расставаться с родиной.

Порядок перелёта обратный:

теперь первыми летят яркие, пёстрые птицы, последними трогаются те, что прилетели весной первыми: зяблики, жаворонки, чайки. У многих птиц вперёд летят молодые; у зябликов самки раньше самцов. Кто посильней и выносливей, дольше задерживается.

Большинство летит на юг — во Францию, Италию, Испанию, на Средиземное море, в Африку. Некоторые — на восток: через Урал, через Сибирь в Индию, даже в Америку. Тысячи километров мелькают внизу.

БИТВА ЛЕСНЫХ ВЕЛИКАНОВ

На вечерней заре в лесу раздаётся глухой короткий рёв. Из чащи выходят лесные великаны — громадные рогатые самцы-лоси. Глухим, будто из утробы, рёвом они вызывают противника на битву.

Бойцы сходятся на поляне.

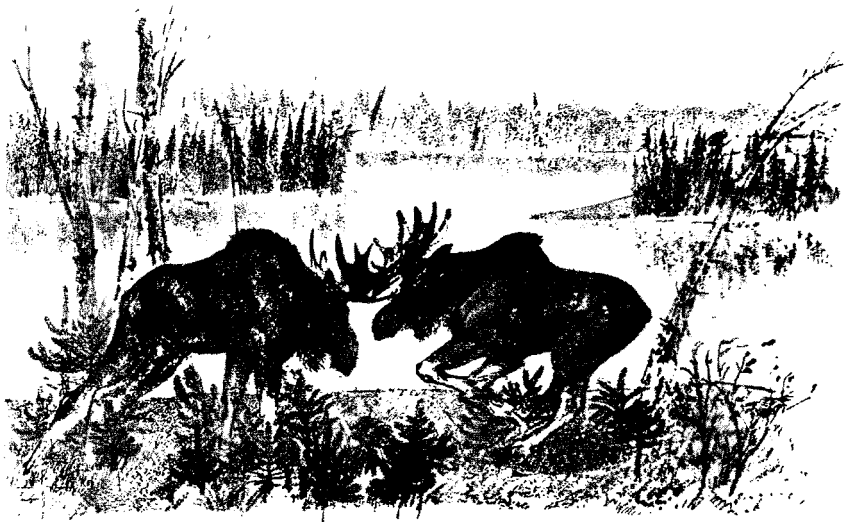

Они роют землю копытами и грозно потрясают тяжёлыми рогами. Глаза их наливаются кровью. Они кидаются друг на друга, наклонив рогатые головы, с треском и грохотом сталкиваются рогами, сцепляются. Налегают всей тяжестью громадного тела и стараются свернуть противнику шею.

Расходятся — и снова бросаются в бой, пригибаются к земле, вздымаются на дыбы, бьют рогами.

Стук и гром стоят в лесу от ударов тяжёлых рогов. Недаром самцов-лосей зовут сохатыми: рога у них широкие и громадные, как сохи.

Бывает — побеждённый противник поспешно бежит с поля битвы. Бывает — падает под смертоносными ударами страшных рогов с переломленной шеей, истекая кровью. Ударами острых копыт победитель добивает противника.

И опять могучий рёв оглашает лес. Сохатый трубит победу.

В глубине леса ждёт его безрогая лосиха. Победитель становится хозяином этих мест.

Ни одного сохатого он не допустит в свои владения. Даже молодых самцов он не терпит, прогоняет их прочь.

И грозно звучит далеко окрест его глухой рёв.

ЖДУТ ПОМОЩНИКОВ

Деревья, кусты и травы спешат устроить своё потомство.

С ветвей клёна свешиваются парочки крылаток, они уже разделились и ждут, когда их сорвёт, подхватит и унесёт попутный ветер.

Ветра поджидают и травы: бодяк, на высоких стеблях которого из сухих корзинок выставляются пышные кисти сероватых шелковистых волосков; рогоз, поднимающий над болотной травой свои стебли с верхушкой в коричневой шубке; ястребинка, пушистые шариком которой в ясный день готовы разлететься от малейшего дуновения.

И множество других трав, плодики которых снабжены корот-

кими или длинными, простыми или перистыми волосками.

На опустевших полях, по обочинам дорог и канав поджидают, но уже не ветра, а четвероногих и двуногих: лопух с сухими крючковатыми корзинками, туго набитыми гранёными семенами, череда

с чёрными трёхрогими плодами, так охотно прокалывающими чулки, и цепкий подмаренник, мелкие круглые плодики которого так вцепляются и закатываются в платье, что вырвать их можно только с клочком шерстинки.

Н. Павлова

ВТОРАЯ ТЕЛЕГРАММА ИЗ ЛЕСА

(От наших специальных корреспондентов)



Мы подсмотрели, кто это ставит крестики и точки на тине по берегу залива.

Оказывается, — это кулики.

В тинистых заливчиках у них — харчевни. Они останавливаются тут передохнуть и закусить. Они шагают своими длинными ногами по мягкой тине и оставляют на ней отпечатки своих трёх широко расставленных пальцев. А точки остаются там, где они втыкают длинные носы в тину, чтобы вытащить из неё какую-нибудь мелкую живность себе на завтрак.

Мы поймали аиста, который жил всё лето у нас на крыше, и надели ему на ногу лёгкое металлическое (алюминиевое) колечко. На колечке вытиснена надпись: Moskwa, Ornitolog Komitet A, № 195 (Москва, Орнитологический¹ комитет, серия А, № 195). Потом мы аиста выпустили. Пускай летит с колечком. Если кто-нибудь поймает его там, где он будет зимовать, мы узнаем из газет, где зимние квартиры наших аистов.

Листва в лесу совсем раскрасилась и начала падать.

¹ Орнитология — наука о птицах.

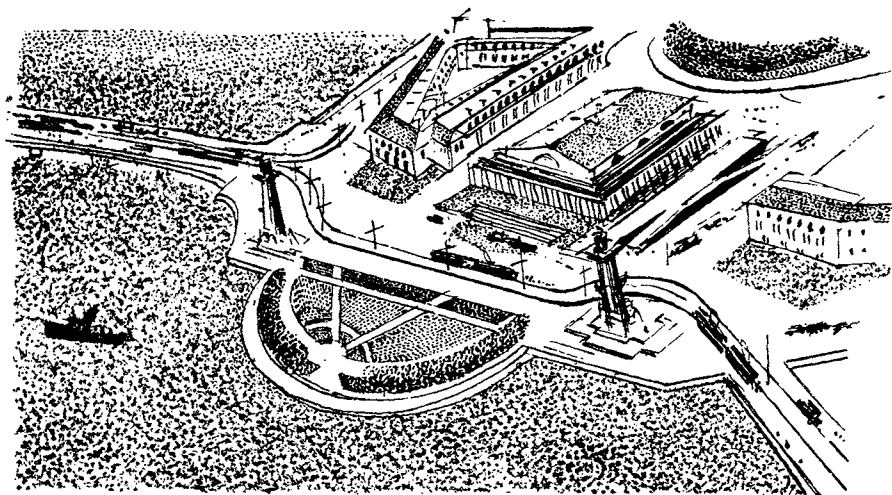

НОЧНАЯ ТРЕВОГА

Почти каждую ночь на окраинах города тревога.

Заслышав шум на дворе, люди соскакивают с кроватей, высовывают головы в окна. Что такое, что случилось?

Внизу, во дворе, громко хлопают крыльями птицы, гогочут гуси, кричат утки. Уж не напал ли на них хорёк, не пробралась ли во двор лисица?

Но какие же лисы и хорьки в каменном городе, за чугунными воротами домов?

Хозяева осматривают двор, осматривают птичники. Всё в порядке. Никого нет, никто не мог пробраться за крепкие замки и засовы. Просто, верно, дурной сон приснился птицам. Вот они уже и успокаиваются. Люди ложатся в постели, засыпают спокойно.

А через час опять гогот и криканье. Переполох, тревога. Что такое? Что там опять?

Открой окно, притаись и слушай. В чёрном небе мерцают золотые искры звёзд. Всё тихо.

Но вот словно чья-то неуловимая тень скользит сверху, по очереди затмевая золотые небесные огоньки. Слышится лёгкий прерывистый свист. Неясные голоса звучат с высокого ночного неба.

Мгновенно просыпаются дворовые утки и гуси. Давно, казалось, забывшие волю птицы в смутном порыве бьют крыльями по воздуху. Они приподнимаются на лапках, вытягивают шею, кричат, кричат горестно и тоскливо.

С высокого чёрного неба им отвечают призывом вольные, дикие сёстры. Над каменными домами, над железными крышами тянут стая за стай крылатые странники. Свистят утиные крылья. Звонит гортанная переключка диких гусей и казарок.

— Го! го! го! В дорогу, в дорогу! От холода и голода! В дорогу, в дорогу!

Замирает вдали звонкий гогот перелётных, а в глубине каменного двора мечутся давно отвыкшие от полёта домашние гуси и утки.

ДЕРЗКИЙ НАЛЁТ

В Ленинграде на Исаакиевской площади, среди бела дня, на глазах у прохожих совершён дерзкий налёт.

С площади поднялась стая голубей. В это время с купола Исаакиевского собора сорвался круп-

ный сокол сапсан и ударил по крайнему голубю. Пух закружился в воздухе.

Прохожие видели, как перепуганная стая метнулась под крышу большого дома, а сапсан, держа в когтях убитую жертву, тяжело поднялся на купол собора.

Пролётный путь больших соколов проходит над нашим городом. Крылатые хищники любят устраивать свои разбойничьи притоны на куполах и колокольнях церквей: отсюда им удобно высматривать добычу.

ТРЕТЬЯ ТЕЛЕГРАММА ИЗ ЛЕСА

(От наших специальных корреспондентов)

Ударили холодные утренники.

На некоторых кустах листву как ножом срезало. С деревьев дождём сыплются листья.

Бабочки, мухи, жуки прячутся кто куда.

Певчие перелётные торопливо пробираются рощами и перелесками: им уже становится голодно.

Не жалуется на бескормицу только дрозды. Они стаями накупились на грозди спелой рябины.

В оголённом лесу свищет холодный ветер. Деревья погружаются в глубокий сон. Песен в лесу больше не слышно.

ПРО ГРИБЫ-ТО И ЗАБЫЛ*

В сентябре я пошёл с товарищами в лес за грибами. Там я спугнул четырёх рябчиков. Они серые, шея у них коротенькая.

Дальше я увидал убитую змею; она уже была сухая и висела на пеньке. В пеньке была дырочка, и оттуда что-то шипело.

Я подумал, что тут змеиное гнездо, и побежал от страшного места.

Потом, когда я стал подходить к болоту, я увидел то, чего сроду не видывал: с болота, как семь баранов, поднимались семь журавлей. Раньше я видал их только на картинке в школе.

Ребята насбирали по полному лукошку грибов, а я всё время

пробегал по лесу: везде мелькали птицы и раздавались крики.

Когда пошли домой, то через дорогу перебежал серый заяц, только вот шея-то у него была белая и задняя нога тоже белая.

Пенёк, в котором змеиное гнездо, я обошёл стороной. Ещё мы видели много гусей: они летели через нашу деревню и громко кричали.

Лескор Безымянный

СОРОКА *

Весной деревенские ребяташки разорили гнездо сороки, и я купила у них маленькую сороку. Приручилась она быстро, за одни сутки, а на вторые уже пила и ела из рук. Мы назвали её Колдунья. Она привыкла к этой кличке и отзывалась на неё.

Когда у неё отросли крылья, она полюбила взлетать на двери и сидеть на них. Против дверей в кухне у нас стоял стол с выдвижным ящиком, в котором кое-что лежало из продуктов. Бывало, только откроешь этот ящик, а сорока с дверей сразу в него — и начинает скорей, скорей хватать, что там есть. Станешь тащить её оттуда, а она кричит, не хочет.

Иду за водой, крикну:

— Колдунья, идём со мной!

Она садится мне на плечо и едет.

Станем чай пить — сорока первая хозяйничает: хватает сахар, булку, а то лезет лапами прямо в горячее молоко.

Но самое смешное бывало, когда я ходила в огород — полоть морковь.

Колдунья тут же сидит на грядке и смотрит, что я делаю. Потом начнёт дёргать из грядки и кладёт, как я, всё в одну кучку: помогает полоть!

Только вот не разбирает — таскает всё вместе: и сорную траву и морковку, помощница.

Лескор Вера Михеева

КАРБЫШ

Мы выбирали картофель, и вдруг что-то замурзило у нас на загоне. Потом прибежала собака и села около этого места, стала нюхать, а этот зверёк всё мурзит. И стала собака копать лапками. Копают и всё время лает, потому что на неё зверёк мурзит. Собака вырыла маленькую ямку — только было чуть видно головку этого зверька. Потом собака вырыла большую яму и вытащила зверь-



ка, но этот зверёк собаку кусал. Собака кидала зверька через себя и сильно лаяла. Этот зверёк величиной с маленького котёнка, а шерсть у зверька сизая с жёлтой, чёрной и белой. Зовут его у нас карбыш (хомяк).

Лескор Балашова Мария

ОСЕННИЕ ГРИБЫ

Грустно сейчас в лесу, голо, сыро пахнет прелой листвой. Одна отрада — опёнки. Весело на них смотреть. Громоздятся кучками на пнях, влезли на стволы деревьев, рассыпались по земле, будто бродят здесь в одиночку, оторвавшись от стада.

Весело смотреть и приятно собирать; в несколько минут набе-

решь корзинку. А ведь собираешь только шляпки, да и то с выбором.

Очень хороши маленькие опята, у которых шляпка еще натянута, как чепчик у ребёнка, а под ней белый шарфик. Потом она отстанет и будет настоящей шляпкой, а шарфик превратится в воротничок.

Вся шляпка в махорчатых чешуйках. Какого она цвета? Трудно определить точно, но это приятный, спокойный буроватый цвет. А пластинки под шляпкой у молодых опят белые, у старых чуть желтоватые.

А замечали, когда шляпки старых грибов напозают на молоденькие, те точно напудрены? Думаешь: «Не плесень ли на них выросла?» Но вспомнишь: «Это же споры!» Насыпались из-под старых шляпок.

Хочешь есть опёнки, — твёрдо знай все их приметы. Часто, очень часто на рынок вместо опят приносят ядовитые поганки. Есть похожие и тоже растут на пнях. Но у всех этих поганок под шляпкой нет воротничка, на шляпке нет чешуек, цвет шляпки яркий, жёлтый или красноватый, пластинки жёлтые или зеленоватые, а споры тёмные.

Н. Павлова

ПРЯЧУТСЯ...

Холодно становится, холодно! Прошло красное лето...

Стынет кровь, вялыми становятся движения, одолевает дремота.

Хвостатый тритон всё лето прожил в пруду, ни разу не вылезал из него. Теперь вскарабкался на берег, побрёл в лес. Нашёл гнилой

пень, скользнул под кору, свернулся там в клубочек.

Лягушки, наоборот, скачут с берега в пруд. Ныряют на дно, забиваются поглубже в тину, в ил. Змеи, ящерицы прячутся под корни, зарываются в тёплый мох. Рыбы стаями громоздятся в омутах, в глубоких подводных ямах.

Забрались в щёлочки, скважинки коры, в трещины стен и заборов бабочки, мухи, комары, жуки. Муравьи закупорили все ворота, все входы-выходы своего высокого стовратного города. Забрались в самую глубину его, жмутся там в кучи, потесней — застывают так.

Голодно становится, голодно!

Холод не так страшен тем животным, у которых кровь горячая, — зверям, птицам. Лишь бы пища была: поел — словно печечку в себе затопил. Но с холодом приходит и голод.

Скрылись бабочки, мухи, комары — и нечего стало есть летучим мышам. Они прячутся в дупла, в пещеры, в расселины скал, под крышу на чердаках. Повисают там вниз головой, прицепившись

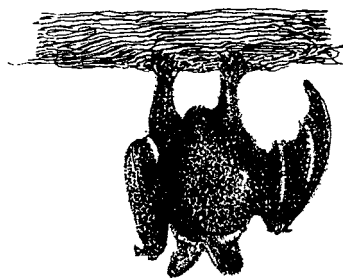

за что-нибудь коготками задних лапок. Запахиваются, как плащом, своими крыльями — засыпают.

Скрылись лягушки, жабы, ящерицы, змеи, улитки. Спрятался ёж в своё травяное гнездо под корнями. Барсук реже выходит из норы.

ОТЛЁТ ПТИЦ НА ЗИМОВКИ

Осень с неба

Взглянуть бы на бескрайнюю нашу страну с неба. Осенью. Подняться на стратостате выше леса стоячего, выше облака ходячего — километров бы на тридцать над землёй. Конца-края нашей земли всё равно не увидишь, но обидь — что видно кругом — оттуда огромная. Если, конечно, небо чистое, не закрывает землю от глаз сплошная туча — оболочина.

И покажется с такой высоты, что вся наша земля в движении: что-то движется над лесами, степями, горами, морями. . .

Это — птицы. Бесчисленные птичьи стаи.

Наши перелётные покидают ро-

дину — летят на зимовки.

Некоторые, конечно, остаются: воробьи, голуби, галки, снегири, чижи, синицы, дятлы и прочая мелочь. Все дикие куры, кроме перепёлок. Большой ястреб-тетеревятник, большие совы. Но и этим хищникам мало работы у нас зимой: большинство птиц всё-таки улетает от нас на зиму. Отлёт начинается с конца лета: первыми улетают те, что прилетели весной последними. И длится всю осень — пока воды не закроются льдом. Последними отлетают от нас те, что первыми появились весной: грачи, жаворонки, скворцы, утки, чайки. . .

Кто куда

Думаете, со стратостата отлёт на зимовки — сплошной поток птичьих стай с севера на юг? Вот уж нет!

Разные виды птиц улетают в разное время, большинство летит ночью: так безопасней. И далеко не все летят зимовать с севера на юг. Есть птицы, которые осенью улетают с востока на запад. Дру-

гие наоборот — с запада на восток. А есть у нас и такие, что летят зимовать прямо на север!

Наши специальные корреспонденты телеграфируют нам беспроволочным телеграфом, передают беспроволочной почтой — по радио — куда кто летит и как чувствуют себя крылатые странники в пути.

С запада на восток

«Че-й! Че-й! Че-й!» — так переговаривались в стайке красные канарейки — чечевички. Они начали своё путешествие с берега Балтийского моря, из Ленинградской и Новгородской областей ещё в августе. Летят не спеша: еды всюду достаточно — куда торопиться? Не на родину летят — гнёзда завивать, детишек выводить.

Мы видели их на пролёте через Волгу, через Уральский невысокий хребет, а теперь видим в Барабе — западносибирской степи. День за днём они подвигаются всё на восток, всё на восток — в ту сторону, где солнце всходит. Летят от рощи до рощи: вся Барабинская степь в колках — берёзовых рощицах.

Лететь стараются ночью, а днём отдыхают и кормятся. Хоть они летят стайками и каждая пичуга в стае смотрит в оба, как бы не попасть в беду, — всё-таки случается: не укараулят себя, и одну-другую из них схватят ястребок. Очень уж их много тут, в Сибири: перепелятник-ястребок, соколки — чеглок-белогорлик, дербник... Быстро-

крылые — страсть! Пока летишь от колка до колка — скольких выхватят! Ночью всё-таки лучше: сов меньше.

Тут, в Сибири, чечевичкам свёрток: через горы Алтай, через пустыню Монголии — сколько ещё гибнет их, маленьких, в трудном пути! — в жаркую Индию. Там зимуют.

Краткая история колечка № Ф-197357

Лёгкое металлическое колечко № Ф-197357 надел на ножку птенчика полярной крачки — тоненькой чайки — один наш русский молодой учёный. Было это в Кандалакшском заповеднике на Белом море — за полярным кругом — 5 июля 1955 года.

В конце июля этого же года, как только птенцы поднялись на крыло, полярные крачки собрались в стаю и отправились в своё зимнее путешествие. Направились сперва на юго-запад — через Балтийское море, потом к югу — вдоль

берегов Франции, Португалии, всей Африки. Обогнули мыс Доброй Надежды и подались еще дальше — к Антарктиде.

16 мая 1956 года молодая полярная крачка с кольцом № Ф 197357 была поймана одним австралийским учёным на западном берегу Австралии близ города Фримантла — за 24 тысячи километров по прямому направлению от Кандалакшского заповедника.

Чучело её с кольцом на ножке хранится в австралийском зоологическом музее города Перт.

С востока на запад

Тучи уток и целые облака чаек выводятся каждое лето на Онежском озере. Приходит осень — эти тучи и облака подаются на запад — на заход. Стая уток-шилохвостов, стая чаек сизых тронулись в путь на зимовки. Полетим за ними на самолёте.

Слышите резкий свист? За ним плеск воды, шум крыльев, отчаянное кряканье уток, крики чаек!..

Это шилохвосты и чайки расположились было на отдых на лесном озере, а перелётный сокол сапсан тут их и настиг. Как длинный пастуший кнут, со свистом пронизал воздух, пронёсся над самой спиной поднявшейся в воздух ут-

ки — рассек её когтем заднего пальца, острым, как кривой ножичек. Плетью свесив длинную шею, раненая птица не успела упасть в озеро, как стремительный сокол круто повернул, скогтил её над самой водой, умертвил одним ударом стального клюва в затылок, и унёс себе на обед.

Сапсан этот — горе-злосчастье утиной стаи. Вместе с нею тронулся он в отлёт с Онежского озера, вместе с ней миновал Ленинград, Финский залив, Латвию... Когда сыт, — равнодушно смотрит, сидя где-нибудь на скале или дереве, как летают над водой чайки, как кувыркаются на воде вниз

головой утки. Как они поднимаются с воды и, собравшись в кучку или растянувшись вожжой, продолжают свой путь на запад — туда, где в серые воды Балтийского моря жёлтым шаром опускается солнце. Но, как только сапсан проголодается, он быстро нагоняет свою стаю и выхватывает из неё себе утку.

Так он будет лететь за ними

вдоль берегов Балтийского, Северного морей, перелетит за ними на Британские острова — и только близ их побережья, быть может, отвяжется, наконец, от них этот крылатый волк. Здесь наши утки и чайки останутся зимовать, а он, если захочет, полетит за другими стаями уток на юг — во Францию, Италию, через Средиземное море в знойную Африку.

На север, на север — в края полные!

Гаги-утки — те самые, что дают нам для шуб такой изумительно тёплый и лёгкий пух, — спокойно вывели своих птенцов на Белом море — в Кандалакшском заповеднике. Уже много лет здесь охраняют гаг, а студенты и учёные кольцуют их: надевают им на ножки лёгкие металлические колечки с номерами, чтобы знать, куда гаги улетают из заповедника, где у них зимовки, много ли гаг возвращается назад в заповедник, к своим гнездовьям, и разные другие подробности жизни этих чудесных птиц.

И вот узнали, что гаги летят из заповедника почти прямо на север — в полный край, в Ледовитый океан, где живут гренландские тюлени и громко, протяжно вздыхают белухи-киты.

Белое море скоро всё покроет-

ся толстым льдом, и гагам тут зимой кормиться нечем. А там, на севере, весь год открыта вода, там ловят рыбу тюлени и огромные белухи.

Гаги сощипывают со скал и водорослей моллюсков — подводные ракушки. Им — северным птицам — главное, чтоб было сытно. И пусть тогда страшный мороз, и вода кругом, и тьма кромешная — им это не страшно: у них шубки на гагачьем пуху, на непроницаемом для холода, самом тёплом в мире пуху! Да то и дело там сполохи — чудесные северные сияния на небе, и огромная луна, и звёзды ясные. Что ж такое, что солнце там несколько месяцев не выглядывает из океана? Полярным уткам всё равно хорошо, сытно и привольно проводить там долгую полярную зиму-ночь.

(Окончание следует)



ВОЙНА В ЛЕСУ

(Окончание)

Наши корреспонденты нашли такое место, где война между лесными племенами была кончена.

Этим местом оказалась та страна елей, куда наши посланцы попали в самом начале своего путешествия.

Вот что они узнали об окончании этой страшной войны.

В рукопашных схватках с берёзами и осинами погибло много елей. И всё-таки ели побеждали.

Они были моложе врагов. Век осин и берёз короче, чем век елей. Состарившиеся осины и берёзы не могли уже так быстро расти, как их враги. Ели перерастали их, протягивали над их головами свои страшные мохнатые лапы, и светлюбивые лиственные деревья чахли.

А ели всё росли и росли, и тень под ними всё сгущалась. Подвал под ними становился всё глубже и темней. Там побеждённых ждали хищные мхи, лишай, жуки-короеды, древоточцы. Там побеждённых ждала медленная смерть.

Проходили года.

Прошло сто лет с тех пор, как люди вырубили старый, мрачный еловый бор. Сто лет длилась война за освободившиеся земли. И вот на том же месте стоит такой же старый, угрюмый еловый бор.

Птицы не поют в нём, не селят-

ся весёлые зверюшки, и всякое случайно попавшее сюда молодое зелёное растение чахнет и быстро умирает в мрачной стране елового народа.

Подходит зима—ежегодное перемирие в войне лесных племён. Деревья засыпают. Спят они крепче медведя в берлоге. Спят — как не живут. В жилах у них остановился сок, они не едят, не растут, только сонно дышат.

Прислушайтесь — молчание.

Приглядитесь — это поле битвы, усеянное мёртвыми телами бойцов.

Наши корреспонденты узнали, что нынешней зимой этот мрачный еловый бор будет уничтожен: тут по плану назначены лесозаготовки.

На будущий год тут будет новая пустыня — вырубка. И опять на ней начнётся война лесных народов.

Но теперь мы не допустим, чтобы ели победили. Мы вмешаемся в эту страшную вечную войну, переселим на вырубку новые, невиданные здесь лесные народы, будем следить за их ростом и, когда надо, прорубим в крыше окна для яркого солнечного света.

И всегда тут птицы будут петь нам свои весёлые песни.



КОЛХОЗНЫЙ КАЛЕНДАРЬ

Опустели поля. Снят богатый урожай хлебов. Уже едят колхозники и горожане пироги, и булки, и хлеб нового урожая.

Разостланный в полях по логам да склонам лён и под дождем мок, и под солнышком сох, и ветром продувался. Пришла пора опять его собрать, свезти в гумна, мять его там и теревить.

Уж месяц, как пошли ребята в школу. Без них теперь кончают копать картошку, возят её на станции, закапывают себе про запас в ямах на сухих песчаных горках.

Опустели огороды; последними убрали с гряд тугие кочаны капусты. Густо зеленеют поля озимых хлебов. Это на смену собранному урожаю готовят колхозники Родине новый урожай, ещё более обильный.

Полевые петушки и курочки — серые куропатки — уже не семьями держатся у озимых хлебов, а соединяются большими стадами — по сто и больше птиц.

Скоро конец охоте на них.



ПОКОРИТЕЛИ ОВРАГОВ *

На наших полях образовались овраги. Они растут, врезаясь в колхозное поле. Озабочены этим колхозники, а вместе со взрослыми беспокоятся и наши ребята — пионеры. Один из своих сборов мы посвятили тому, как лучше бороться с оврагами, как приостановить их рост. Мы знаем, что для этого нужно обсадить овраги деревьями. Корни деревьев свяжут почву, укрепят края и склоны оврагов.

Этот сбор был весной, а сейчас, осенью, в специальном питомнике у нас выросли саженцы — около тысячи саженцев тополей, много кустов лозы и акации — и мы уже сажаем их.

Пройдёт несколько лет — и склоны оврагов покроются деревьями и кустарниками. А сами овраги будут покорены навсегда.

*Председатель совета дружины
Коля Агафонов*

ДЕРЕВЬЯ МИРА *

Недавно наши ребята обратились с призывом ко всем ученикам младших классов Раменского

района Московской области посадить в Неделю сада по одному дереву мира. Юные мичуринцы и взрослые садоводы обещали им помочь посадить и вырастить деревья мира. Ребята будут учиться, расти, и вместе с ними будут расти в школьном саду их деревья мира!

Ученики 4-й школы. Московская область, город Жуковский

В ПОХОД ЗА СЕМЕНАМИ

В сентябре созревают семена и плоды очень многих деревьев и кустарников. В это время особенно важно заготовить побольше семян для посевов в питомниках и для озеленения каналов и новых прудов.

Собирать семена значительного большинства деревьев и кустарников лучше всего накануне окончательного их созревания или немедленно по их созревании, в самый короткий срок. Особенно нельзя запаздывать со сбором семян клёна остролистого, дуба, лиственницы сибирской.

В сентябре начинают собирать семена яблони и груши дикой, яблони сибирской, бузины красной, гледичии, калины, каштанов — конского и съедобного, лещины (лесной орех), лоха узколистого, облелихи, сирени, тёрна и шиповника, а также кизила, встречающегося в Крыму и на Кавказе.

ЧТО МЫ ПРИДУМАЛИ

Большим и прекрасным делом занят весь наш народ: сажает леса.

Мы тоже провели День леса. Весной. Этот день превратился в настоящий праздник лесонасаждения. Мы обсадили деревьями колхозный пруд, чтобы он не высыхал на солнце. Засадили высокий берег реки, чтобы укрепить кручу. Озеленили нашу школьную спортивную площадку. Все эти деревья принялись и выросли за лето.

А теперь мы придумали вот что.

Зимой у нас заносит все полевые дороги. Каждую зиму приходится рубить целые леса ёлочек, огораживать ими просёлки от заносов, а где — ставить вехи, отмечая направления пути, чтобы не сбиться в метель, не завязнуть в сугробах.

Мы решили: зачем каждый год губить столько ёлочек, лучше раз навсегда посадить по обочинам дороги живые ёлочки — и пусть себе растут, защищают дорогу от снега и указывают путь.

Так мы и сделали.

Ёлочки выкопали на опушке леса и в корзинах перенесли к дорогам.

Мы хорошо полили их — и все деревца весело принялись расти на новом месте.

Лескор Ваня Замятин

К О Л Х О З Н Ы Е Н О В О С Т И

Сообщила Н. Павлова

ОТБОР КУРИЦ

Вчера на птицеферме колхоза «Ударник» провели отбор лучших куриц. Их осторожно загоняли в

угол ширмой, ловили и по одной передавали специалисту.

Вот у него в руках длинноногая долговязая курица с маленьким бледным гребешком и глупыми

сонными глазами: «Ну что ты меня тревожишь?»

Специалист отдал её и сказал:
— Такие нам не нужны.

А вот он держит коротконосую большеглазую курочку. Голова у неё широкая, а ярко-красный гребень свалился набок. Глаза блестят. Курица вырывается и кричит: «Пусти, сейчас же пусти! Нечего загонять, нечего хватать, от дела отрывать! Сам червей не выкапываешь и другим не даёшь!»

— Эта хороша, — говорит специалист, — эта нам яиц нанесёт.

Оказывается, и для того, чтобы яйца нести, надо быть живым, энергичным, весёлым.

МЕНЯЮТ КВАРТИРЫ И ИМЕНА

подростающие рыбки — карпы. Их мать снесла весной икру в мелком, маленьком пруду. Из икринок вывелось семьсот тысяч мальков. Чужих рыб в этом пруду не было, и стала в нём жить одна семейка: семьсот тысяч братишек и сестрёнок. Но уже через полторы недели им стало тесновато, и их переселили в большой летний пруд. В нём мальки подросли — и к осени стали называться сеголетками.

Сейчас сеголетки собираются переселяться в зимний пруд. Перезимуют — будут годовиками.

В ВОСКРЕСЕНЬЕ

школьники помогали колхозу «Заря» убирать корнеплоды: выкапывали свёклу, брюкву, репу,

морковь и петрушку. Ребята отметили, что брюква была больше головы самого головастого школьника — Вадика Петрова. Но больше всего их удивила своей величиной кормовая морковь.

Гена Ларионов приложил морковь к своей ноге — и вышло ровно по колено! А сверху морковь была шириной в ладонь. Вот это великан!

— В старину, верно, корнеплодами воевали, — сказал Гена Ларионов. — Вместо гранат метали во врага брюквой. А когда дело доходило до рукопашного боя — трах! — по башке такой вот морковицей!

— В старину таких корнеплодов и выращивать-то не умели, — возразил Вадик Петров.

— ВОРОВ — В БУТЫЛКИ! —

сказал пасечник колхоза «Красный Октябрь».

Пчёлы в тот день из-за прохладной погоды остались в улье. Этого-то только и дожидались разбойницы-осы.

Они прилетели на пасеку, чтобы воровать из ульев мёд. Но, не долетев до них, почуяли запах мёда и увидели расставленные по пасеке бутылки с медовой сытой.

Тут осы раздумали прокрадываться в ульи. Должно быть, решили, что из бутылок воровать мёд как-то более культурно и не так опасно, как из ульев.

Попробовали — и сразу попали в ловушку: утонули в медовой сыте.



У КОСТЕРКА

Ходил я со стариками на охоту — в лес да на озеро.

Взяли вечернюю зорьку — побахали, как полагаεται, здорово. Ну, маленько всё-таки и дичи взяли. Грудок — костёр это по-новгородски — грудок, значит, распалили, утячьей похлёбки нахлебались — и за чай. Хорош на грудке чаёк — с дымком!

Рассказы, само собой, начались: надо же как-то ночку коротать, чуть свет — опять на засидку.

Дед Евсей своё завёл:

— У вас тут што, птица-зверь простая, обыкновенная, таких нет, как, бывало, у нас в Крыму. В Крыму я служил, так чего-чего там не навиделся, какой только птицы удивительной!

«Вот, — думаю про себя, — начинается!» Меня хоть хлебом не корми, дай только эти самые охотничьи рассказы послушать; страсть люблю! Другие говорят: «Сказки Мюнхаузена!» А я так думаю: конечно, охотник на охоте волнуется — ему всё не так видится, как равнодушному человеку. Бывает, конечно, и присочинит охотничек, пересолит маленько, что называется. Эка штука! Так уж и пошла про охотников слава: дескать, всё враки! А на самом деле в их рассказах такая часто скрывается правда удивительная и редкая, какой никто из людей ещё никогда и не видел. Ну и пусть — сказки. В них постоянно тоже что-нибудь да правда. Что ж от них уши-то затыкать!

Вот я и спрашиваю деда:

— А что, дедушка Евсей, что у вас там за невиданные птицы попадались?

— Да ведь всё одно не поверишь. К примеру сказать, есть там одна дикая утка. Хоть прозывается уткой, а ростом будет с гуся. Галагаз называется. А карактер у той утки — прямо сказать — зверский. Углядит где в степи лисицу у норы — сейчас ту лисицу за шиворот, об землю — да и съест. А ейную нору займёт, да сама там и поселится. Яйца отложит, детей выведет.

— Какая ж она на вид? — спрашиваю.

А дед Иван ухмыляется себе в бороду: мели, мол, Емеля, твоя неделя.

— Говорю — с гуся. Нос красный, голова, как у селезня, сама вся пегая. После неё у лисьей норы один лисий хвост валяется да клочья шерсти — этому сам свидетель.

Дед Иван говорит:

— Сильных да свирепых таких у нас, и верно, птиц не водится. А вот мелкие есть — прямо на удивленье! Мальчонка тут один, Витенька, с городу приехавши, стрельнул тут по одной. Дробь

у него, вишь, из гильзы высыпалась, так он в еловую ветку прицелился — я рядом стоял, своими глазами видал: бах! А с ели птюшка — ну вот хоть верьте, хоть нет — ну что твоя муха. Стрекоза — и та больше! И ведь что дивно-то: нежна как! Ведь сказывал я вам: патрон-то вовсе холостой, ни дробинки в нём. С перепугу, выходит, милая, обомлела, от одного пустого звука. Витенька её взял, за пазуху себе опустил, домой себе отнёс — на даче они у нас жили. На стол положил птюшку — лежит на спинке, ножками не дрыгает: вот до чего перепугалась! А потом и очухалась: вспорхнула, полетела на окно как ни в чём не бывало! Целый месяц потом у мальчика в клетке жила. Сероватенькая такая, а темечко — ну, чистый огонёк!

— Кого удивлять собрался! — сердито буркнул Евсей, выслушав деда Ивана. — Пичужка с перепугу обомлела! Так ведь сам говоришь — неизвестно, в чём у неё и душа держится. Сердчишко-то поди меньше горошинки. А вот не угодно ли хозяина леса, самого генерала Топтыгина, до смерти напугать?

Дед Иван только крикнул. А дед Евсей продолжал:

— В бытность мою на военной службе был случай. Однажды майор Ерошкин в лесах медведя увидал с горы, как тот своим мирным делом занимается: камни с места ворочает, жуков там, слизняков, мышов ищет себе на пропитание. Майор Ерошкин и дёрни с обоих стволов разом в зверя. А в ружье-то бекасинник был: майор за рябчиками ходил, на них эту мельчайшую дробь зарядил — да и забыл про то.

Медведь-то, правда, под горкой был, близёхонько — рукой подать. Ну, да ведь бекасинником в него хоть в упор стреляй — ему и до шкуры не дойдёт, в шерсти запутается.

А майор ка-ак грохнет по нему — мишка мой как подскочит, как рывкнет, кувырком через голову с кручи, там в кусты врезался — только треск пошёл! Обхохотались мы тут с майором. А потом всё-таки решили пойти взглянуть: какие он следы оставил?

Следы, прямо скажу, некрасивые: медвежья болезнь приключилась с ним от испугу. Да это бы еще ладно. А спустились мы в кусты — он тут и лежит. Мёртвый как колода. Со страху помер. . . Вот это выстрел!

Обсудили этот случай. Потом старики свои выстрелы стали вспоминать интересные.

Дед Иван рассказал, как он однажды заметил на опушке леса, под кустом, какую-то белую птицу; ударил по ней, подошёл — в кустах семь белых куропаток лежат мёртвые — только собирай. Единым махом семерых побивахом.

Потом вспомнил, как возвращался с охоты, а перед ним с земли здоровый ястребина поднялся. Дед Иван и выстрелил ему в спину: тетеревинок этих, ястребов, он всегда истребляет, где может.

Ястреб упал, разбросал крылья. Подошёл дед Иван к нему, а под ним рябая курица без головы. Принёс в деревню — старуха ему и говорит:

— Наша рябуха-то! Сейчас разбойник утащил. Вот и ладно: одним выстрелом двух зайцев. И грабителя уничтожил — вся деревня за это тебе поклонится — и завтра суп сварю курячий.

Дед Евсей, чтоб не отстать, опять про своего майора Ерошкина случай рассказал.

— Стрелок майор был, надо сказать, неважнецкий. Стреляет, как говорится, в ворону, а попадает в корову. Ну, да ведь на охоте какое кому счастье. А счастье-то майору шибко везло.

Другой раз с ним — там же, на Кавказе — вот что случилось.

Майор с собакой своей, с пойнтером легавым, на фазанов охотился.

Пойнтер подвёл к камышам, стал, одну лапу поджал — ну, как говорится, стойка. Майор к нему подошёл, послал вперёд. Пойнтер шагнул, фазан из-под него — фррр! — майор — бац! Фазан летит себе преспокойно, а в камышах как зашуршит, как заорёт, как захлещет! Что такое натворил опять?

Подошли — здоровый котище лежит, бьётся. Там такие камышовые коты водятся, дикие, конечно. Матерущие — против наших домашних так вдвое.

Майор ему, видишь ты, вместо фазана-то весь заряд в голову закатил. Хорошо ещё пойнтера не кончил тем зарядом.

С воспоминаний об удивительных выстрелах перешли на охотничьих собак.

Дед Иван рассказал про своего гончака, который так стар был, что совсем уж слепой сделался, а зайцев лучше прежнего гонял.

— Как же он в лесу о деревья не разбился? — спросил дед Евсей, покачивая головой: ох, мол, и заливаешь!

— А пешим ходом, не торопясь. И заяц от него не спеша уходил. А пёс всё равно его на меня пригонял.

— Эко дело! — не соглашаясь и не отрицая, пробормотал дед Евсей. — А вот, слышать, у одного охотника собака была — тоже, как у господина майора, легавая, вроде только сеттер. Так та в городе над бумажками стойку делала.

— Как это — над бумажками? — не понял дед Иван.

— А очень просто. Напишет хозяин на бумажке слово «тетёрка» там или «бекас», а собака разыщет — и стойку. А на которых ничего такого, на те бумажки внимания не обращала.

— Экхым! Кхым! Кхы! — нещадно вдруг закашлялся дед Иван. — Комары проклятые! Мало им кровь пить — ещё и в горло забиваются почём зря. В лесу от этих кавалеров спасу нет, дома — от мух. Чуют мухи, что им недолго гулять, — такие стали злые, хуже комаров жигают.

— Глянь-ка, — прибавил он, — уж и грудок потух. То-то комары за нас и взялись! Зорька занялась. Пора на засидку.

Кит Великанов



ОДУРАЧЕННЫЕ ТЕТЕРЕВА

К осени тетерева сбились в большие стаи. Тут и тугопёрые чёрные косачи, и рыжеватые рябенькие тетёрки, и молодые птицы.

Стая шумно падает вниз на ягодник.

Птицы разбредаются по земле. Кто щиплет крепкую красную бруснику, кто, разрыв лапками траву, глотает мелкие камешки и песок. Камешки и песок помогают пищеварению, перетирают твёрдую пищу в желудке.

Шуршат чьи-то быстрые шаги по сухому, опавшему листу.

Тетерева поднимают головы, настораживаются.

Сюда бежит! Между деревьями мелькает голова лайки с острыми ушами торчком.

Тетерева неохотно взлетают на сучья. Некоторые притаились в траве.

Лайка бежит по ягоднику и вспугивает всех до последнего.

Потом она садится под дерево и, выбрав одного, глядит на него и лает.

Тетерев тоже глядит на собаку во все глаза. Скоро ему становится скучно сидеть на дереве. Он прогуливается по суку, всё время поворачивая голову к лайке.

Вот ведь какая надоедливая! Ну чего сидит, не уходит! Есть хочется... Бежала бы своей дорогой — опять бы вниз слететь, ягоду поклевать...

Вдруг выстрел — и мёртвый тетерев падает на землю: пока он был занят лайкой, охотник подкрался и неожиданно срезал его зарядом с дерева. С треском поднимается стая и летит над лесом — подальше от охотника. Внизу мелькают поляны, перелески. Где опуститься? Не спрятались ли и здесь охотники?



На голых вершинах опушки березняка чернеют сидящие тетерева. Их три. Вот где безопасно спуститься: птицы не сидели бы так спокойно, если б кто-нибудь был в березняке.

Стая летит всё ниже и ниже — и вот шумно рассаживается по вершинам. Сидевшие тут косачи даже голов к ним не поворачи-

вают — неподвижно сидят, как пни. Новоприбывшие внимательно разглядывают их. Косачи как косачи: сами чёрные, бровь красная, на крыле белое, хвост разводами, чёрные блестящие глазки.

Всё в порядке.

Бах! бах!

Что такое, откуда? Отчего двое из новоприбывших свалились с веток?

Над вершинами деревьев поднимается лёгкое облачко дыма и быстро тает. Но здешние трое тетеревов сидят, как сидели. Сидит, глядя на них, и стая. Внизу никого нет. Куда же лететь?!

Покрутили головами, поглядели кругом — успокоились.

Бах! Бах! . .

Один косач — комом на землю, другой взметнулся высоко над вершинами, подскочил в воздух и упал. Вспугнутая стая сорвалась с деревьев и пропала из глаз раньше, чем смертельно раненный тетерев стукнул с высоты об землю. Только три косача как сидели, так и остались неподвижно сидеть на вершинах.

Внизу из незаметной шалашки вышел человек с ружьём, подобрал добычу. Потом приставил ружьё к дереву и полез на берёзу.

Чёрные глаза косача на вершине берёзы задумчиво глядели куда-то поверх леса. Чёрные глаза неподвижного косача были — бусинки. И сам неподвижный косач был из чёрной суконной тряпки. Только клюв у него был настоящий тетеревиный, да хвост с разводами был сделан из настоящих перьев.

Охотник снял чучело, спустился, полез за другими двумя.

А вдаль, пролетая над лесом, перепуганная стая тетеревов недоверчиво вглядывалась в каждое дерево, каждый куст: откуда ждать новой опасности? Куда спрятаться от хитрого на выдумки человека с ружьём? Никогда не узнаешь наперёд, на чём он тебя подденет. . .

ГУСИ ЛЮБОПЫТНЫ

Дикие гуси любопытны — это хорошо знает охотник. И ещё знает: нет птиц осторожнее гусей.

Вот большое стадо их сидит на песчаной отмели за целый километр от берега. Ни подойти, ни подползти, ни подъехать. Завернули голову под крыло, поджали одну лапу, спят спокойно.

Чего им бояться: у них сторожа. С каждого края стада стоит старый гусь, не спит, не дремлет — зорко глядит по сторонам. Поди-ка, возьми их врасплох!

Показалась собачонка на берегу — сразу вытянули шеи сторожевые гуси. Глядят: что она станет делать?

Собачонка по берегу бегаёт — то в одну сторону, то в другую. Что-то подбирает на песке. На гусей и внимания не обращает.

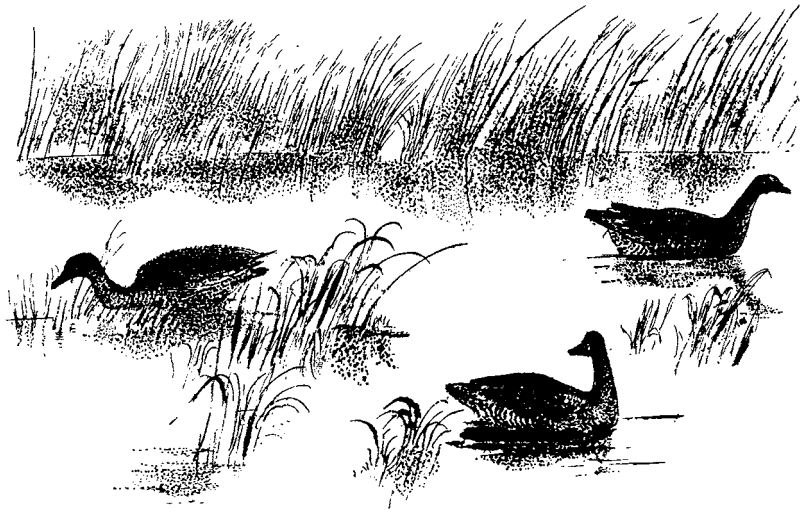

Ничего подозрительного. А любопытно: что это она всё взад и вперёд мечется? Надо поглядеть поближе. . .

Один из сторожевых заковылял в воду — поплыл. От лёгкого плеска волн проснулись ещё три — четыре гуся. Тоже увидели собачонку, тоже поплыли к берегу.

Ближе видно: из-за большого камня на берегу вылетают катышки хлеба — то в одну сторону, то в другую, падают на песок. Собачонка, виляя хвостом, кидается за ними.

Откуда же катышки?
Кто за камнем?

Гуси — ближе, ближе, к самому берегу жмутся, шеи тянут — стараются разглядеть. . . И разом падают в воду их любопытные головы от метких выстрелов выскочившего из-за камня охотника.

ШЕСТИНОГАЯ ЛОШАДЬ

Жируют дикие гуси на полях. Стадо пасётся, а сторожевые стоят по сторонам. Они не допустят ни человека, ни собаки.

Вдали ходят по полю лошади. Гуси их не боятся. Лошадь — всем известно — животное мирное, травоядное, на птиц не кидается.

Одна из лошадей, пощипывая короткие жёсткие остатки колосьев, подходит ближе и ближе к стаду гусей. Ну что ж: если уж очень близко подойдёт, можно и сняться.

Странная какая лошадь: шесть ног у неё. Урод какой-то. . . Четыре ноги обыкновенных, а две ноги в штанах.

Сторожевой гусь предостерегающе загоготал. Стадо подняло головы от земли.

Лошадь медленно подходит.

Сторожевой поднялся на крылья и полетел на разведку.

Сверху он увидел: за лошадью прячется человек, и в руках у него ружьё.

— Го-го-го, гонг-гонг! — подал разведчик сигнал к бегству.

Всё стадо разом замахало крыльями и тяжело поднялось от земли.

Раздосадованный охотник пустил вслед ему два выстрела. Но далеко — дробь не достала.

Гуси спаслись.

НА ТРУБУ

А в лесу в это время по вечерам громко звучит боевой рог сохатого:

— Выходи на битву, кому жизни своей не жаль!

И встал со своей моховой лёжки старый лось. Широкие рога его с тринадцатю отростками, ростом он в два метра, весом в четыре центнера.

Кто смеет кинуть вызов первому богатырю леса?



Глубоко погружая в сырой мох тяжёлые копыта, ломая на своём пути мелкие деревца, старый лось гневно спешит на вызов. Опять раздаётся рёв боевого рога противника.

Страшным рёвом ответил старый лось, таким страшным, что

с треском сорвалась с берёз стая тетеревов, а робкий зайчишка с перепугу высоко подскочил от земли и сломя голову кинулся в чащу.

Кто смеет?!.

Кровью замутились глаза. Не разбирая дороги, ринулся навстречу противнику. Лес режет, поляна... тут!

Смаху вылетел из-за деревьев — сшибиться рогами, напором тяжёлого тела сбить врага, растоптать его острыми копытами.

И только когда грохнул выстрел, старый лось увидел за деревом человека с ружьём и большой трубой на поясе.

Лось кинулся в чащу, шатаясь от слабости и теряя кровь из раны¹.

ОТКРЫТИЕ ОХОТЫ НА ЗАЙЦЕВ

(От нашего специального корреспондента)

ВЫЕЗД ОХОТНИКОВ

Как обычно, 15 октября газеты объявили начало охоты на зайцев.

Опять, как в начале августа, толпы охотников наполняют вокзалы. Опять с ними собаки, у некоторых даже по две и больше на сворке. Но это уже не те собаки, с которыми охотники ездили летом: не легавые. Это крупные, здоровые псы на высоких ногах, с короткой грубой шерстью всевозможных мастей: тут и багряные, и чепрачные в подпалинах, и черно-пегие в румянах.

Это гончие — выжлецы и выжловки. Их дело — найти по следу зверя, поднять его с лёжки и гнать, гнать с голосом, лая, чтобы охотник знал, как идёт зверь, какой делает круг, — и, став на лазу, встретил бы зверя выстрелом.

Держать таких крупных, грубых собак в городе трудно. Многие едут совсем без собак. Наша компания — тоже.

Мы едем к Сысой Сысоичу на заячью облаву.

Нас двенадцать человек, и мы заняли целых три отделения вагона. Все пассажиры с удивлением смотрят на одного нашего товарища, улыбаются и перешёптываются.

И есть на что посмотреть: товарищ наш — громадный человек. Он так толст, что не во всякие двери пройдёт. Весит он центнера полтора.

Он — не охотник, но доктора велели ему побольше гулять. Стрелять он мастер, в тире нас всех обстреливает. Вот, чтобы в прогулке был интерес, он и решил попробовать съездить с нами на охоту.

¹ Сейчас этот вид охоты в нашей стране не практикуется.

ПРОСТАЯ ОБЛАВА

Вечером на маленькой лесной станции нас встречает Сысой Сысоич. Мы ночуем у него и с рассветом отправляемся на охоту. Идём большой и шумной гурьбой: двадцать человек колхозников сговорил Сысой Сысоич в кричане-загонщики.

У леса остановка. Я бросаю в шапку свёрнутые трубочками бумажки с номерами, и каждый из нас, двенадцати стрелков, по очереди тянет жребий: кому на какой номер становиться.

Кричане ушли за лес. Сысой Сысоич ведёт расставлять нас по порядку номеров на широкой просеке.

Мне достался номер шестой, нашему толстяку — седьмой. Указав моё место, Сысой Сысоич внушает новичку правила облавной охоты: вдоль стрелковой линии не стрелять — угодишь в соседа; прекратить стрельбу, когда голоса загонщиков приблизятся; косуль не бить — запрещено; ждать сигнала.

Номер толстяка шагов за шестьдесят от меня. Заячья облава — не медвежья: тут можно и на полтора шага ставить друг от друга стрелков. И шуметь тут на стрелковой линии Сысой Сысоич не стесняется; мне слышно, как он наставляет толстяка:

— Куда вы в куст-то лезете? Стрелять неудобно. Рядом с кусточком станьте, вот здесь. Заяц — он понизу глядит. А ноги у вас — прощения прошу — что твои колоды. Расставьте их пошире: заяц, очень просто, за пни их посчитает.

Расставив всех стрелков, Сысой Сысоич вскочил на лошадь, поехал за лес расставлять загонщиков.

Ждать начала еще долго. Осматриваюсь.

Шагах в сорока передо мной стеной стоят голые ольхи, осины, наполовину облетевшие берёзы вперемежку с тёмными пушистыми елями. Оттуда, из глубины леса, сквозь смешанный строй прямых стволов, может быть, выбежит на меня скоро косой, вылетят косачи, а если очень повезёт, так и сам крылатый лесной великан — мошник — пожалует. Неужели промажу?

Ползут, как улитки, минуты. Как-то толстяк себя чувствует?

Переминается с ноги на ногу, — верно, хочет так расставить их, чтобы больше были похожи на пни. . .

Вдруг за притихшим лесом звонко и гулко раздаются две протяжные ноты охотничьего рога: то Сысой Сысоич двинул цепь загонщиков вперёд — к нам; даёт сигнал.

Толстяк поднял руки-окорока; двустволка в них, как тонкая тросточка. И застыл.

Чудак! Уж больно рано приготовился — руки устанут.

Голосов кричан еще не слышно.

Но вот уже выстрел — где-то справа, по цепи, потом слева два. Пошла пальба! А у меня — еще ничего.

Вот и толстяк палит дуплетом — ба-бах! А, это по тетеревам! Высоко пролетели, зря и стрелял.

Уже слышна негромкая переключка загонщиков, стук палок о деревья. С флангов — трещотки... А на меня всё еще ничего не летит, ничего не бежит!

Наконец-то! Белое с серым мелькает за стволами деревьев — не совсем еще вылинявший беляк.

Ну, этот будет мой! Ах, шут, свернул! Скачет на толстяка... Ну, что медлишь? Бей же, бей!

Ббах!

Промазал!..

Беляк лупит прямо на него.

Ббах!

Что-то беленькое отлетает от зайца. Насмерть перепуганный зайчишка кидается между ног-пней. Толстяк разом сдвигает ноги и... .

Да разве ногами ловят зайцев?

Беляк проскользнул, а великан всем своим громадным телом плашмя валится на землю.

Хохот меня раздирает. Сквозь выступившие на глаза слёзы вижу сразу двух беляков, выскочивших передо мной из лесу, но не могу стрелять. Зайцы удирают вдоль стрелковой линии.

Толстяк медленно поднимается на колени, встаёт. Он протягивает мне какую-то белую пушинку в ручище, что-то показывает.

Кричу:

— Не расшиблись?

— Ничего. А хвостик остриг всё-таки! Зайчику-то.

Чудак!

Пальба прекратилась. Кричане выходят из лесу, все направляются к толстяку.

— Попом, дяденька?

— Поп и есть; гляди, брюхо-то!

— Да рази мыслимо — такая толщина! Он дичь-то, видать, кругом себя под одёжу запихал — вот и толстый.

Бедный стрелок! И кто бы этому поверил в городе, на нашем стенде?

Но Сысой Сысоич уже торопил нас на новый загон — в поля.

Шумной гурьбой мы возвращаемся назад лесной дорогой. За нами на подводе едет добыча обеих облав и с нею — толстяк. Он устал, у него одышка.

Не щадят беднягу охотники: насмешки так на него и сыплются.

Вдруг над лесом из-за поворота дороги показалась большая, как два тетерева, чёрная птица. Она летит через нас — прямо вдоль дороги.

Все срывают ружья, неистовая пальба оглашает лес: каждый спешит свалить редкую добычу торопливым выстрелом.

Чёрная птица летит. Она уже над подводой.

Толстяк тоже поднимает ружьё. Сидя. Двустволка в руках-око-роках, как тростиночка.

Он стреляет.

И все видят: большая чёрная птица совсем как-то неправдоподобно складывается в воздухе и, резко оборвав полёт, чуркой падает с высоты на дорогу.

— Ну, хват! — ахает кто-то из колхозников. — Видать, что стрелок.

Мы, охотники, смущённо молчим: ведь все стреляли, все видели...

Толстяк взял мошника — старого бородатого лесного петуха весом тяжелее зайца. Взял дичь, за которую каждый из нас охотно отдал бы всю сегодняшнюю свою добычу.

Кончились насмешки над толстяком. Забыли даже, как он ловил зайца ногами.

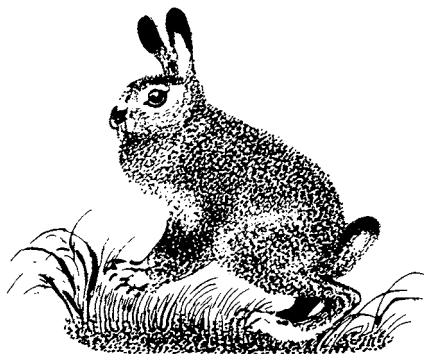

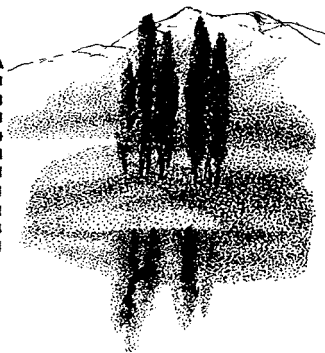
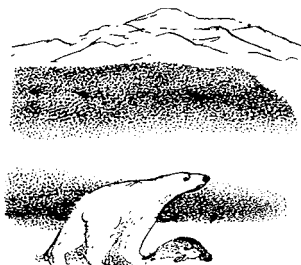

РАДИОПЕРЕКЛИЧКА

Внимание! Внимание!

Говорит Ленинград — редакция «Лесной газеты».

Сегодня, 22 сентября, в день осеннего равноденствия, продолжаем радиоперекличку из разных концов нашего Союза.

Вызываем тундру и тайгу, пустыни и горы, степи и моря.

Расскажите, что происходит у вас сейчас — осенью?

СЛУШАЙТЕ! СЛУШАЙТЕ!

ГОВОРIT ТАЙГА УРАЛЬСКАЯ

Мы встречаем и провожаем, встречаем и провожаем гостей. Встречаем певчих птиц, уток, гусей, прибывающих к нам с севера, из тундры. Они у нас пролётом и задерживаются недолго: сегодня остановится стая отдохнуть и подкормиться, а завтра, глядишь, её уже нет: ночью отправилась дальше не спеша. Провожаем своих летних птиц. Бóльшая часть наших перелётных уже тронулась в далёкий осенний путь за уходящим солнцем — к теплу, на зимовки.

Ветры рвут с берёз, осин, рябин пожелтевший, покрасневший лист. Позолотели лиственницы, мягкая хвоя их пожухла; вечерами взлетают на ветви лиственниц тяжёлые бородатые таёжные петухи-глухари, сидят—чёрные — в нежном золоте хвои, набивают ею свои зобы. Пересвистываются в тёмных елях рябчики. Появилось множество красногрудых самцов и сереньких самочек снегирей, малиновых щуров, красноголовых чечёток, рогатых жаво-

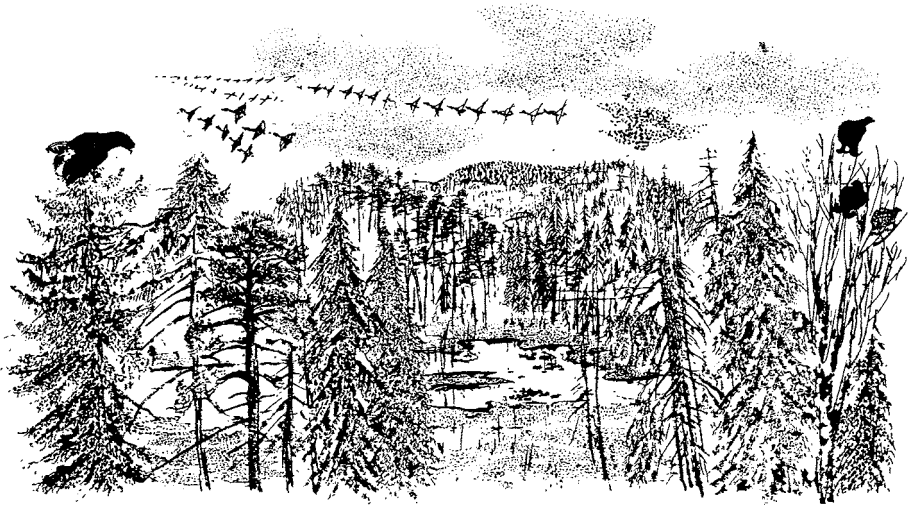

ронков. Эти тоже движутся с севера, но дальше на юг не пролетают: им и тут хорошо.

Опустели поля, и в ясные дни, подгоняемые чуть заметным ветерком, летят, летят над ними тонкие длинные паутинки. Там и сям ещё цветут последние анютины глазки и на кустах бересклета китайскими фонариками рдеют красивые висячие плодики.

Мы кончаем копать картошку, снимаем в огороде последний овощ — капусту. Набиваем подвалы на зиму. Собираем в тайге кедровые орешки.

Не отстают от нас и зверюшки. Маленькая земляная белка с тонким хвостиком и пятью резкими

чёрными полосами на спине — бурндук — натаскала себе в норку под пнём кедровых орешков, наворовала в огородах подсолнухов — набила свои кладовые. Рыжие белки насушили себе грибов на сучках, переодеваются в голубые шубки. Лесные длиннохвостые мыши, куцые полёвки, водяные крысы набили различным зерном свои подвалы. Лесные крапчатые воробьи — кедровки — и те таскают, прячут в дупла, под корни деревьев орешки — на чёрный день.

Медведь присмотрел себе место для берлоги, надирает когтями еловое лыко — себе на подстилку.

Все готовятся к зиме, у всех трудовые будни.

ГОВОРIT СТЕПЬ УКРАИНСКАЯ

По ровной, гладкой, выжженной солнцем степи мчатся, подпрыгивая, живые шары. Вот налетели, окружили, ударили по ногам, но не больно: они лёгкие. Да и не шары это вовсе, а круглая какая-то трава, сухие стебли, клубком торчащие во все стороны.

И вот пронеслись и, перескакивая через все кочки и камни, пропали за холмом.

Это ветер срывает с корня созревшие кустики перекаати-поля, колесом, колесом катит, гонит их по всей степи — а они на ходу разбрасывают-сеют свои семена.

Скоро, скоро перестанет гулять по степям суховейный ветер. На защиту полей уже встают лесные полосы, созданные советским человеком. Они спасут наши урожаи от засух. Пролегли оросительные каналы от Волго-Донского судоходного канала имени В. И. Ленина.

Замечательная сейчас охота у нас. Тучи разной болотной и водоплавающей дичи—своей и пролёт-

ной — набиваются в камыши степных озёр, а по балочкам, по нескошенным полоскам травы густо собирается стайка маленьких жирных курочек—перепелов. А сколько зайцев в степи — всё крупные рыжеватые русаки — беляки у нас не водятся, сколько лисиц и волков! Хочешь — из ружья стреляй, хочешь — борзых собак спускай!

В городах на базарах горы арбузов, дынь, яблок, груш, слив.

ГОВОРИТ ПУСТЫНЯ

А у нас праздник — опять, как весной, расцветает жизнь.

Спала невыносимая жара, пролились дожди, воздух чист и прозрачен, ясны дали. Снова зазеленела трава, снова показались прятвавшиеся от убийственного летнего солнца животные.

Вылезают из-под земли жуки, муравьи, пауки. Вылезли из глубоких норок тонколапые суслики, скачут похожие на крошечных кенгуру с длинными-предлинными хвостами тушканчики. Опять охотится за ними проснувшийся от летней спячки степной удавчик;

откуда-то появились совы, степные лисички — корсаки, песчаный кот. Примчались легконогие антилопы — стройные чернохвостые джейраны, горбоносые сайги. Прилетели птицы.

И опять, как весной, пустыня — не пустыня: в ней зелень, в ней жизнь.

Мы продолжаем поход на пески.

Сотни и тысячи гектаров земли будут покрыты лесозащитной полосой. Леса защитят поля от горячего ветра пустынь и завоюют пески.

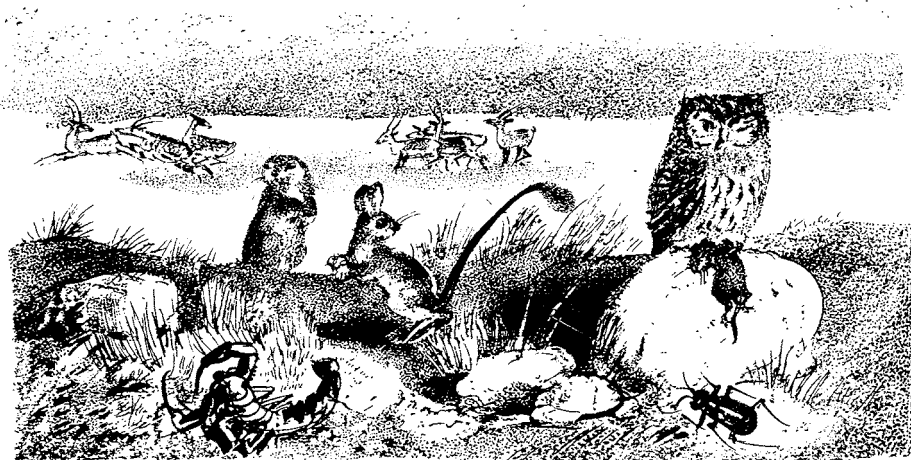

ГОВОРИТ ТУНДРА ЯМАЛЬСКАЯ

У нас всё кончилось. Не слышно больше крика и писка на скалах, где летом были шумные птичьи базары. Улетела от нас

ещё в августе. Сейчас уже вся вода скована льдом. Давно ушли рыболовные парусники и моторки. Пароходы задержались — и тяжё-

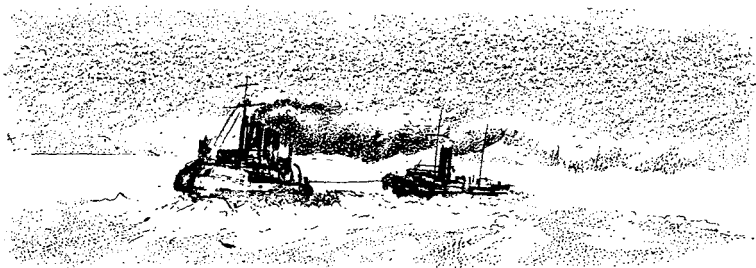

мелкая певчая братия, улетели гуси, утки, чайки, вороны. Тишина. Только изредка раздаётся жуткий костяной стук: это бьются рогами самцы-олени.

Утренние морозы начались

лый ледокол с трудом проломал для них дорогу в крепком ледяном поле.

Дни всё короче, короче. Ночи долгие, тёмные, холодные. В воздухе летают белые мухи.

ГОВОРЯТ ГОРЫ — КРЫША МИРА

Так высоки наши горы Памир, что зовут их Крышей мира. Есть вершины — больше семи километров вверх, в облака.

И в стране нашей бывает сразу и лето и зима: лето внизу, зима наверху.

Но вот пришла осень. Зима начинает спускаться с вершин, из облаков, и теснит перед собой жизнь сверху вниз.

Первыми тронулись со своих летних стоянок на холодных неприступных скалах тёлки — горные козлы; им больше нечего щипать там: все растения занесены снегом, погибли.

Начали спускаться со своих пастбищ и горные бараны.

С высокогорных лугов исчезли толстяки сурки, которых так мно-

го было здесь летом. Они отступили под землю: собрали запасы еды на зиму, нагуляли побольше жиру, ушли в норы и вход в них забили тугой пробкой из травы.

Ниже по склонам спускаются олени, косули. Кабаны пасутся в рощах грецких орехов, фисташек и диких абрикосов.

Внизу в долинах, глубоких ущельях вдруг появляются такие птицы, которых летом никогда здесь не увидишь: рогатые жаворонки, серо-дымчатые горные овсянки, горихвостки-красноспинки, таинственная синяя птица — горный дрозд.

Сюда — в тепло, в места, богатые всяким кормом, — слетаются сейчас и стаи крылатых с дальнего севера.



Внизу у нас часто теперь выпадают дожди. И с каждым ненастьем видно, как всё ниже и ниже спускается к нам зима: там, в горах, снегопады.

В полях идёт уборка хлопка,

в садах — сбор всевозможных фруктов, винограда; по склонам — сбор грецких орехов.

А горные перевалы уже засыпает глубоким непроходимым снегом.

СЛУШАЙТЕ! СЛУШАЙТЕ!

ГОВОРИТ ВЕЛИКИЙ ОКЕАН

Вот мы пробрались между ледяными полями Северного Ледовитого океана и через пролив между Азией и Америкой прошли в Тихий, или, лучше, Великий океан. Тут в Беринговом, потом в Охотском море нам стали чаще попадаться киты.

Есть же еще на свете такие изумительные звери! Подумать только, какой рост, какой вес, какая сила!

Мы видели одного кита — финвала, или сельдяного кита, — вытященного на палубу огромного парохода — китобойной матки. Длиной он был 21 метр: шесть слонов надо

бы поставить «в хвост» одного за другим! Во рту его могла бы поместиться целая лодка вместе с гребцами.

Одно сердце его потянуло 148 килограммов: столько, сколько потянут не всякие два взрослых дяди. А общий вес его оказался 55 тонн!

Если б сделать такие огромные весы и на одну чашу их положить этого зверька, то, чтобы уравновесить его, на другую чашу пришлось бы залезть целой толпе людей в тысячу человек — мужчин, женщин, детей, да и то, пожалуй, было бы мало. А ведь этот кит

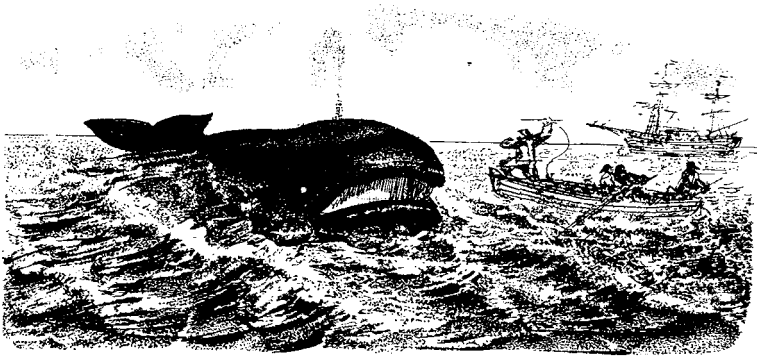

был ещё не из самых больших: синие полосатики бывают длиной до 33 метров и весом больше 100 тонн...

Сила у них такая, что, случилось, загарпуненный кит целые сутки таскает за собой на привязи пароход-китобоец, а то и того хуже: нырнёт под воду — и пароход с собой утянет.

Мы видели у острова Беринга наших морских котиков, у Медного острова — каланов — больших морских выдр, игравших со своими детёнышами. Эти звери, дающие очень ценные меха и почти уже были выбиты японскими и русскими царскими хищниками,

взяты советской властью под строжайшую охрану закона и быстро теперь увеличиваются у нас в числе. У берегов Камчатки мы видели огромных — почти с моржа — сивучей.

Но все эти звери казались нам крошечными после того, как мы нагляделись на кита.

Сейчас — осенью — киты уходят от нас в тёплые воды тропиков. Там у них рождаются детёныши. На будущий год китихи приведут своих китят к нам, в наши воды Великого и Ледовитого океанов — китят-сосунков ростом больше двух коров.

У нас их не тронут.

На этом мы кончаем переключку из разных концов нашей страны

Следующая, последняя, наша переключка —
22 декабря.

Бей
ответом
прямо
в цель!

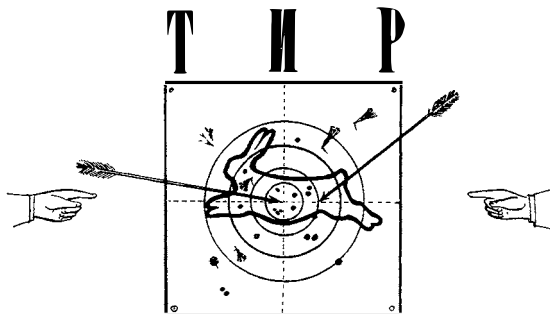

Бей
ответом
прямо
в цель!

СОСТЯЗАНИЕ СЕДЬМОЕ

1. С какого дня (по календарю) начинается осень?
2. У какого зверя осенью в листопад ещё рождаются детёныши?
3. Листья каких деревьев осенью краснеют?
4. Все ли перелётные улетают от нас осенью на юг?
5. Отчего старых лосей-быков называют «сохатыми»?
6. Какие птицы весной бормочут: «Куплю балахон, продам шубу», — а осенью: «Продам балахон, куплю шубу»?
7. Здесь нарисованы следы двух разных птиц, отпечатавшиеся на грязи. Одна из этих птиц живёт на деревьях, другая — на земле. Как узнать по следам, какая птица где живёт?



8. Что значит, если над каким-нибудь местом в лесу с карканьем вьётся вороньё?
9. Почему хороший охотник никогда не стреляет маток тетеревов и глухарей?
10. Скелет передней лапы какого зверя нарисован здесь?
11. Куда осенью деваются бабочки?
12. Куда лицом становится охотник, когда после захода солнца он стережёт уток?
13. Когда говорят про птицу: «За море помирать полетела»?
14. Загадаю загадку, заброшу за грядку, в год пушу, в другой выпущу.
15. Молодой конёк за море ходок, спинка соболика, брюшко беленько.
16. Сидит — зеленеет, летит — пожелтеет, падёт — почернеет.
17. Долговяз в траве увяз.
18. Серовато, зубовато, по полю рыщет, телят, ребят ищет.
19. Маленький вориска в сером армячишке по полю шныряет, корм подбирает.
20. На бору, на юру стоит старичок — бурый колпачок.
21. Пока было в коже, не было гоже; вылезло из кожи, всем стало гоже.
22. Сам не берёт и воронам не даёт.



ОБЪЯВЛЕНИЯ

Объявляется шестое испытание

НА ЗВАНИЕ

ОСТРОГЛАЗ

под названием

„КТО ТУТ БЫЛ?“



Две осины в лесу обглоданы, да по-разному. Кем? Кто тут был?



Пруд в деревне, где не держат домашних уток. А не посещают ли его ночью, когда люди спят, дикие утки? Как узнать?



Кто-то бродил тут по берегу лужи на лесной дороге — крестики ставил и точки. Кто?



А тут кто-то целиком, начав с брюха, умудрился съесть ежа и бросил его шкурку. Кто?

СТРОЙТЕ ШАЛАШКИ

по берегам рек, озёр, морей. Забирайтесь в них на зорях — утренних и вечерних. Смирно сидите. Много интересного можно увидеть в перелётную пору, хоронясь в шалашке: вылезут из воды утки, сядут на бережку так близко, что можно разглядеть на них каждое перышко. Снуют кругом кулички, проплывут невдалеке, ныряя, гагары, прилетит и сядет рядом цапля. И таких птиц увидишь, каких летом у нас и не бывает.

ЛЕСНАЯ ГАЗЕТА

№ 8 **МЕСЯЦ ПОЛНЫХ КЛАДОВЫХ**
(ВТОРОЙ МЕСЯЦ ОСЕНИ)

С 21 октября по 20 ноября

Солнце вступает в знак Скорпиона 112



СОДЕРЖАНИЕ № 8-го

ГОД — СОЛНЕЧНАЯ ПОЭМА: ОКТЯБРЬ

ГОТОВЯТСЯ К ЗИМЕ

Молоденькие зимовщики. — Кто что успел. — Запасы овощей. — Белкина сушила. — Живые кладовые. — Сам себе кладовая.

ЛЕСНЫЕ ПРОИСШЕСТВИЯ

Отлёт птиц на зимовку.

КОЛХОЗНЫЙ КАЛЕНДАРЬ

ГОРОДСКИЕ НОВОСТИ

В зоологическом саду. — Без пропеллера. — Спешите видеть. — Угри отправляются в последнее путешествие.

ОХОТА

С гончими по чернотопу. — Под землёй.

ТИР. Состязание восьмое.

ОБЪЯВЛЕНИЯ. Остроглаз, испытание седьмое.

ГОД — СОЛНЕЧНАЯ ПОЭМА В 12-ти МЕСЯЦАХ

ОКТЯБРЬ — листопад, грязник, зазимник.

Ветры-листодёры срывают с леса последние отрепья. Дождь. Скучает на заборе мокрая ворона. Ей ведь тоже скоро в путь: летовавшие у нас серые вороны незаметно откочёвывают к югу, а на их место также незаметно перемещаются такие же вороны, родившиеся на севере. Выходит — и ворона птица перелётная. Там, на дальнем севере, ворона — первая прилётная, как у нас — грач, и последняя отлётная.

Покончив с первым своим делом — раздеванием леса, — осень принимается за второе: студит и студит воду. Всё чаще по утрам лужи покрываются хрупким ледком. Как воздух, вода уже оскудела жизнью. Те цветы, что красовались на ней летом, давно уронили свои семена на дно, утянули под воду длинные свои цветоножки. Рыбы забиваются в ямы — ятови — зимовать там, где не замерзает вода. Мягкий хвостатый тритон-харитон всё лето прожил в пруду, а теперь выполз из воды — пополз зимовать на суше, где-нибудь во мху под корнями. Льдом покрываются стоячие воды.

Стынет и на суше нежаркая кровь. Прячутся куда-то насекомые, мыши, пауки, многоножки. Забравшись в сухие ямы, переплетаются, застывают змеи. Забиваются в тину лягушки, прячутся за отставшую кору пней ящерицы — обмирают там. . . Звери — кто одевается в тёплые шубки, кто набивает свои кладовки в норах, кто устраивает себе берлогу. Готовятся. . .

В осеннее ненастье семь погод на дворе: сеет, веет, крушит, мутит, ревет и льёт, и снизу метёт.

ГОТОВЯТСЯ К ЗИМЕ

Мороз не велик, а зевать не велит: как грянет — разом землю и воду скуёт льдом. Где тогда еды себе достанешь? Куда спрячешься?

В лесу каждый готовится к зиме по-своему.

Кому положено, улетел от голода и холода на крыльях. Кто остался, торопится набить свои кладовые, заготавливает запасы пищи впрок.

Особенно усердно таскают короткохвостые мышки-полёвки. Мно-



гие из них вырыли себе зимние норы прямо в стогах и под хлебными скирдами и каждую ночь воруют зерно.

К норе ведут пять или шесть дорожек, каждая дорожка — в свой вход. Под землёй — спальня и несколько кладовых.

Зимой полёвки собираются спать только в самые сильные морозы. Поэтому они делают большие запасы хлеба. В некоторых норах собрано уже по четыре — пять килограммов отборного зерна.

Маленькие грызуны обворовывают хлебные поля. Надо оберегать от них урожай.

МОЛОДЕНЬКИЕ ЗИМОВЩИКИ

Деревья и многолетние травы приготовились к зимовке. А однолетние травы уже рассеяли свои семена. Но не все однолетники бу-

дут зимовать в виде семян. У некоторых они уже проросли. Очень много однолетников-сорняков вошло на перекопанных огородах. На голой тёмной земле видны розеточки выемчатых листочков пастушьей сумки, и похожие на крапиву пушистые листики пурпуровой яснотки, и крошечная пахучая ромашка, и анютины глазки, и ярутка, и, конечно, назойливая мокрица.

Все эти растеньица собираются зимовать, прожить под снегом до следующей осени.

Н. Павлова

КТО ЧТО УСПЕЛ

На снегу рыжеватым пятном выделяется раскидистая липа. Не листья на ней рыжеют, а язычки-крылышки, которые прикреплены к орешкам. Все ветки и веточки липы в крылатых орешках.

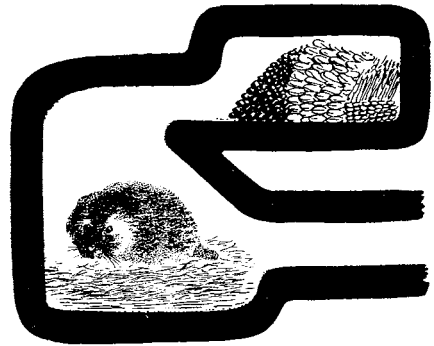

Но не одна липа так разукрасшена. Вот высокое дерево — ясень. Сколько же там, наверху, висит сухих плодов! Свешиваются густыми пучками, узкие, длинные, похожие на стручки.

Но, пожалуй, всех красивее рябина: на ней до сих пор сохра-

нились тяжёлые грозди ярких ягод. Видны ещё ягоды и на кустах барбариса.

И на бересклете всё еще красуются его удивительные плоды. Ни дать ни взять — розовые цветы с жёлтыми тычинками.

Вот ещё сколько древесных пород не успели устроить до зимы своего потомства!

Да и у берёзы ещё тут и там виднеются на ветках сухие серёжки, в которых спрятаны крылатые орешки.

И чёрные шишечки ольхи ещё не опустели. Но зато и берёза и ольха успели приготовить кое-что для весны — серёжки. Придёт весна — этим серёжкам только вытянуться, раздвинуть чешуйки и расцвести.

Серёжки есть и у орешника — толстые, красновато-серые, по две пары на каждой веточке. А орехов на орешнике уже давно не найдёшь. Он всё успел: и с потомством своим распроститься, и к весне приготовиться.

Н. Павлова

ЗАПАСЫ ОВОЩЕЙ

Короткоухая водяная крыса летом жила на даче, у самой речки. Там у неё была одна жилия комната под землёй. Ход из комнаты вёл косо вниз — прямо в воду.

Теперь водяная крыса устроила себе хорошую, тёплую зимнюю квартиру далеко от воды, на кочковатом лугу. В квартиру ведут подземные ходы-переходы по сто шагов длиной и больше.

Спальная выстлана мягкой, тёплой травой и помещается под самой большой кочкой.

Кладовая соединена со спальней особыми ходами.

В кладовой сложены в строгом порядке, по сортам, похищенные

и перетащенные крысой с полей и огородов хлебные зёрна, горох, луковицы, бобы и картофель.

БЕЛКИНА СУШИЛЬНЯ

Белка отвела под кладовую одно из своих круглых гнёзд на деревьях. Там у неё сложены лесные орешки и шишки.

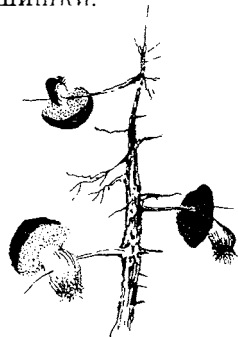

Кроме того, белка собрала грибы — маслята и берёзовики. Их она насадила на обломанные сушочки сосен и сушит впрок. Зимой она будет бродить по ветвям деревьев и подкрепляться сушёными грибами.

ЖИВЫЕ КЛАДОВЫЕ

Удивительную кладовую нашла для своей личинки оса-наездник. У неё быстрые крылья, зоркие глаза под загнутыми кверху усиками. Очень тонкая талия отделяет её грудь от брюшка, а на конце брюшка длинное, прямое и тонкое, как игла, жало.

Летом оса-наездник отыскала большую толстую гусеницу бабочки; напала на неё, оседлала и вонзила в её кожу своё острое жало. Жалом она просверлила в теле гусеницы дырочку и в эту дырочку опустила своё яичко.

Оса улетела, а гусеница скоро оправилась от страха. Опять ста-

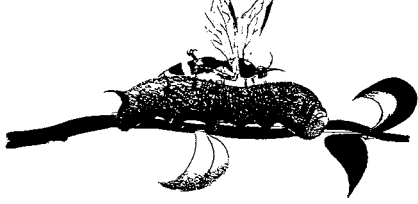

САМ СЕБЕ КЛАДОВАЯ

А многие звери никаких особых кладовых себе и не устраивают. Они сами себе кладовые.

Просто наедятся хорошенько за осенние месяцы, станут толстые-претолстые, жирные-прежирные — и всё тут. Жир ведь тот же запас пищи. Он лежит толстым слоем под кожей, и когда зверю нечего есть, проникает в кровь, как пища через стенки кишок. А уж кровь разносит пищу по всему телу.

Так устраиваются медведь, барсук, летучие мыши и все другие звери и зверьки, что крепко спят всю зиму. Да еще и греет их жир: он холода не пропускает.

ла она есть листья и, когда подошла осень, выткала себе кокон и окуклилась.

Вот тут-то — в куколке — и вышла из яичка личинка осы-наездника. Ей тепло, спокойно внутри крепкого кокона, и пищи хватит на целый год.

Когда опять придёт лето, кокон гусеницы откроется, но вылетит из него не бабочка, а поджарая, жесткотелая чёрно-жёлто-красная оса-наездник. Это наш друг. Ведь она уничтожает вредных гусениц.



ОПЯТЬ ЛЕТО?

То холод, ветер ледяной, то вдруг солнышко выглянет, и станут дни тёплые, тихие. И тогда кажется — неожиданно лето вернулось.

Из-под травы цветы выглянули, жёлтые одуванчики, первоцветы. В воздухе порхают бабочки, комары-толкуны кружатся лёгкими столбиками. Выскочит откуда-то птичка-малышка, крошечный бойкий подкоренник, дрыгнет хвостиком и запоёт — да так задорно, так звонко!

А с высокой ели тихонько и грустно, точно капельки падают в

воду, жалостно прозвонит нежная песенка запоздалой пеночки-теньковки: «Тё-тень-ка! Тё-тень-ка!»

И забудешь, что зима скоро.

ПОТРЕВОЖИЛИ

Пруд со всеми в нём жильцами покрылся льдом. Да вдруг опять распустило. Колхозники решили маленько почистить дно. Выгребли со дна кучи ила и ушли.

А солнце знай себе светит да греет. Пошёл от куч пар. И вдруг ил зашевелился: тут комочек отскочил от кучи, там скатился. Что такое?

Один комочек высунул хвостик, дрыг им по земле, дрыг, дрыг — и плюх назад в пруд, в воду! За ним — другой, третий.

А другие комочки ила вытянули ножки и поскакали прочь от пруда. Чудеса прямо!

Нет, это не комочки, а живые, облипшие илом карасики и лягушки.

Они забрались зимовать на дно пруда. Их и выкинули колхозники вместе с илом. Солнце пригрело кучу — карасики да лягушки и ожили. Ожили и поскакали: карасики — назад в пруд, а лягушки — искать себе местечко поспокойнее, чтобы опять их не выкинули сонных.

И вот десятки лягух, как сговорившись, запрыгали все в одном направлении: туда, где за гумном да за дорогой был другой пруд — побольше и поглубже. Добрались уже до дороги.

Но ненадёжна ласка солнца осенней порой.

Скрыла его тёмная туча. Изпод тучи выбежал холодный северный ветер. Студёно стало маленьким голым путешественником. Прыгнет лягуха через силу — и растянется. Ноги отнялись. Кровь застыла. Разом замёрзла.

Больше лягушкам не прыгать.

Все, сколько их было тут, замёрзли.

И все, сколько их было, лежат головами в одну сторону: туда, где за дорогой большой пруд, полный тёплого спасительного ила.

ВОР У ВОРА ЗАПАСЫ УКРАЛ

На что уж хитра и воровата лесная ушастая сова, а нашёлся вор и её провёл.

Видом ушастая сова — совсем филин, только маленький. Клюв крючком, перья на голове торч-

ком, лупоглазая. Как ни темна ночь, эти глаза всё увидят, уши всё услышат.

Зашуршит мышь в сухой листве — сова уж тут. Цоп! — и поднимается мышь на воздух. Мелькнёт ли зайчишка через полянку — ночной разбойник уж над ним. Цоп! — и бьётся зайчишка в когтях.

Натаскала себе сова битых мышей в дупло. Сама не ест и другим не даёт: бережёт про чёрный день.

Днём сидит в дупле, сторожит запасы. Ночами на охоту летает. Сама нет-нет и вернётся к дуплу: всё ли цело?



Вдруг стала замечать сова: будто меньше запасы её становятся. Хозяйка зоркая: считать не обучена — примечает так, на глазок.

Ночь пришла, проголодалась сова, полетела на охоту.

Возвращается — нет ни одной



мышь! Видит: копошится на дне дупла зверюшка серенький, с крысу длиной.

Хотела когтями впиться, а он шмыг низом в скважину и несётся по земле. В зубах — мышонок.

Сова — за ним и уж совсем было настигла, да разглядела, кто воришка, струхнула и не стала отнимать. Воришкой-то оказался хищный зверёк — ласка.

Ласка разбоем промышляет, и хоть маленький зверёк, но до того смелый и ловкий, что и с совой поспорит. Вцепится ей в грудь зубами — ни за что не оторвёшь.

СТРАШНО...

Облетели деревья — поредел лес.

Лежит лесной зайчишка-белячишка под кустом, прижался к земле — только глазами по сторонам зыркает. Страшно ему. Кругом — шорохи, шелесты... Уж не ястреба ли крылья шелестят в ветвях? Уж не лисонькины ли ножки шебуршат опавшей листвой? А он — зайка — белеет, весь пятнами пошёл. Что бы подождать, когда снег выпадет! Кругом всё ярко так, цветисто стало в лесу, всюду на земле жёлтая, красная, бурая листва.

А вдруг — охотник?!

Вскочить? Бежать? Куда там! Сухой лист гремит под ногами, как

железо. От своего собственного топота с ума сойдёшь!

И лежит зайчишка-белячишка под кустиком, в мох вжавшись, к берёзовому пеньку прижавшись, лежит — притаился, не шевельнётся — одними глазами по сторонам зыркает.

Очень страшно...

КРАСНОГРУДКА *

Летом шёл я лесом, слышу — кто-то в густой траве бегают. Я сначала вздрогнул, а потом стал осторожно осматриваться. Вижу — какая-то птичка запуталась в траве: небольшого роста, сама серая, грудка красноватого цвета. Я взял эту птичку и потащил её домой. Так я был рад этой птичке, что ног под собой не чуял.

Дома я дал ей немного крошек. Она поела, стало ей повеселее. Сделал я ей клетку, насекомых для неё ловил. Всю осень она у меня жила.

Как-то раз ушёл играть, а клетку-то плохо запер — у меня кошка и съела мою птичку.

Любил я очень птичку. Я и плакал, да делать было нечего.

Лескор Г. Останин

ЗАГАДКА ОРЕХОВКИ

Есть в наших лесах такая ворона — поменьше обыкновенной серой вороны и вся крапчатая. У нас её называют ореховкой, а в Сибири — кедровкой.

Она собирает на зиму запасы орехов — в дуплах и под корнями деревьев.

Зимой ореховки кочуют с места на место, из леса в лес и пользуются этими запасами.

Своими? В том-то и дело, что каждая из ореховок пользуется не

теми запасами, которые сама сделала, а запасами своих родичей. Прикочует в какую-нибудь рощу, где сроду не бывала, и сразу начинает искать чужие запасы. Заглядывает во все дупла — и там находит орехи.

В дуплах-то понятно. А вот как ореховка находит зимой орешки, запрятанные другими ореховками под корни деревьев и кустов? Ведь земля-то вся под снегом! А ореховка подлетит к кусту, разроет под ним снег — и всегда без ошибки находит под ним чужой запас. Откуда же она знает, что именно под этим из тысяч растущих кругом кустов и деревьев хранятся орехи? По каким признакам?

Этого мы ещё не знаем.

Надо придумать хитрые опыты, чтобы узнать, чем руководствуются ореховки, разыскивая под однообразной пеленой снега чужие запасы.

ПОЙМАЛ БЕЛКУ *

У белки забота такая: летом запасы собирать, а зимой съедать. Я вот сам наблюдал, как одна белка нарвала с ели шишек и потащила в дупло. Это дерево я заметил, и когда потом мы его срубили и вытащили белку, то в дупле оказалось много шишек. Белку



мы принесли домой и посадили в клетку. Один маленький мальчик просунул в клетку палец, так белка прокусила его насквозь — вот она какая! Мы ей приносим много еловых шишек, и она их хорошо лущит, а пуще всего любит орехи.

Лескор Н. Смирнов

МОИ УТЯТКИ *

Подложила моя мамаша под курушку-индейку три утиных яйца.

На четвёртой неделе вывелись курушата и три утёночка. Пока все не окрепли, мы их держали в тепле. Но вот курушу с цыплятами первый раз выпустили на улицу.

У нас около дома была канава с водой. Утятки сразу заковыляли в канаву и поплыли. Куруша забегала, заметалась, кричит: «Ох! Ох!» Увидела, что утятки спокойно плавают, на неё внимания не обращают, успокоилась и пошла прочь со своими цыплятами.

Поплавали утятки, но скоро прозябли. Выбрались из воды, кричат, дрожат, а погреться негде.

Я взяла их на руки, укрыла платком и унесла в комнату; они сразу же успокоились. Так у меня и жили.

Рано утром их выпускали из дому — и они сразу в воду. Как озябнут, бегут домой. На крыльцо взлететь не могут — крылышки не выросли, кричат; кто-нибудь поднимет их, и все три бегут прямо к моей кровати, станут рядышком, шейки вытянут и опять кричат. А я сплю. Мамаша поднимет их, они заберутся ко мне под одеяло и тоже спят.

К осени они выросли большие, а меня отправили в город — в школу. Утятки мои долго тоско-

вали по мне, кричали. Узнавши это, я немало слёз пролила.

Лескор В е р а М и х е е в а

ВЕДЬМИНЫ МЕТЛЫ

Сейчас, когда деревья голы, на них увидишь такое, чего летом не разглядишь. Вон вдали — берёзы, и будто все они в грачиных гнёздах. А подойдёшь ближе — совсем это не гнёзда, а какие-то чёрные комья тонких прутьев, растущих в разные стороны, — ведьмины метлы.

Вспомните любую сказку про баба-ягу или ведьму. Баба-яга летает по воздуху в ступе, а след свой помелом замечает. Ведьма же вылетает из трубы верхом на метле. Ни яга, ни ведьма без метлы обойтись не может. Вот они и напускают на разные деревья такую хворь, чтобы у них на ветвях вырастали уродливые комья сучьев вроде метел. Так уверяют весёлые сказочники.

Ну, а по-научному?

По-научному? Взаправду? Эти комья сучьев образуются на ветвях из болячек, а болячки на дереве — от особых клещиков или от особых грибков. Клещик-орешник до того мал и лёгок, что ветер свободно носит его по лесу. Клещик попадёт на какую-нибудь ветку, заберётся в почку и устроится в ней жить. Ростовая почка — это готовый побег, стебелёк с зачатками листьев. Клещик их не трогает — питается только соком почки. Но от его укусов и выделений почка заболевает. И когда распухнет, — молодой побег начинает расти с волшебной быстротой: в шесть раз скорей, чем ему полагается.

Больная почка развивается в коротенький побег, который сейчас же даёт боковые веточки. На них перебираются дети клещика и то-

же заставляют прутьики ветвиться. И так ветвление идёт всё дальше и дальше. И на месте почки разрастается косматая, уродливая ведьмина метла.

То же самое случается, когда в почку попадает спора — зародыш грибка-паразита — и начинает расти в ней.

Ведьмины метлы бывают на берёзе, ольхе, буке, грабе, клёне, сосне, ели, пихте и других деревьях и кустарниках.

ЖИВЫЕ ПАМЯТНИКИ

В разгаре посадка деревьев.

В этом радостном и полезном деле ребята не уступают взрослым. Осторожно, чтобы не повредить корни, выкапывают и переносят уснувшие деревца в новые места. Весной проснётся деревцо — и как ни в чём не бывало пригнется расти людям на радость и пользу. И каждый из ребят, кто посадил и вырастил хоть одно деревцо, поставил себе при жизни чудесный зелёный памятник, живой памятник на век.

Отлично придумали ребята — сажать также в садах и на школьных участках живые изгороди. Густо насаженные кусты и деревца не только защищают от пыли и снега, но ещё и привлекают к себе много маленьких птиц: они находят себе здесь надёжные убежища. Летом зеленушки, реполовы, славки и другие наши закадычные певчие друзья совьют в этих изгородях гнёзда, выведут птенцов и будут ревниво охранять сады и огороды от нападения зловредных гусениц и других насекомых. Да ещё станут улаживать наш слух своими радостными песнями.

Некоторые из юннатов бывали летом в Крыму и вывезли от-

туда семена интересного кустарника — рева. Отличные живые изгороди вырастут из этих семян весной. На них придётся вывесить объявления: **НЕ ПРИКАСАТЬСЯ!** Боевые эти кусты никого не про-

пустят сквозь свой сомкнутый строй: рева колетса, как ёж, царапается, как кошка, и жжётся, как крапива. Посмотрим, какие птицы изберут себе в защитники этого строгого сторожа.

ОТЛЁТ ПТИЦ НА ЗИМОВКУ

(Окончание)

Загадки перелётов

Почему одни птицы летят прямо на юг, другие — на север, третьи — на запад, четвёртые — на восток?

Почему многие птицы отлетают от нас, только когда замерзает вода или выпадает снег и им нечем уж больше кормиться, а другие, например стрижи, улетают от нас в свой срок — точно по календарю, хоть еды для них кругом сколько хочешь?

А главное, главное: почём они

знают, куда им осенью лететь, где их зимовки и как путь туда?

В самом деле: вывелась птичка из яйца здесь — скажем, где-нибудь под Москвой или Ленинградом, а зимовать летит в Южную Африку или в Индию. А есть у нас такой быстроскрылый соколик — так он из Сибири на край света — в самую Австралию летает. Побудет там немножко — и летит обратно к нам в Сибирь, к весне нашей.

Не так-то просто!

Казалось бы, чего проще: крылья есть — лети, когда и куда хочешь. Тут стало холодно и голодно — поднялся на крылья, отлетел немножко на юг, где потеплее. Там похолодало — ещё подальше подался. И зимуй в первом попавшемся месте, где устраивает тебя климат и обилие корма.

Ан ведь нет: почему-то летит наша чечевичка до самой Индии, а сибирский чеглочок, минуя Индию и десятки подходящих для зимовок жарких стран, — до самой Австралии.

Значит, не простая причина гонит наших перелётных в далёкие края, за горы, за моря, не просто голод и холод, что-то посложнее,

какое-то властное, непреодолимое чувство, неизвестно откуда взявшееся в птицах. Впрочем...

Хорошо известно, что большая часть нашей страны в далёкие-далёкие времена не раз подвергалась нашествию ледников. Медленной лавиной заливало тяжёлое мёртвое ледяное море всю великую нашу равнину, медленно — сотни лет — отходило назад и опять надвигалось, погребая под собой всё живое.

Птиц спасали крылья. Первые отлетавшие занимали землю у самого берега ледникового моря, следующие перелетали дальше, ещё дальше, будто играя в чехарду. А когда отступало ледяное мо-

ре, вытесненные им со своих гнездовых птицы устремлялись обратно, на свою родину. Первыми — отлетевшие недалеко, потом следующие, потом самые дальние: чехарда шла в обратном порядке. Очень медленная чехарда: прыжки длились тысячелетиями! И в эти огромные промежутки времени вполне могла образоваться у птиц привычка покидать свои гнездовья

осенью, при наступлении холодов, и возвращаться к ним с солнцем — весной. Образовалась такая привычка, вошла, что называется, «в плоть и кровь», да так там и осталась. Вот и летают перелётные каждый год с севера на юг. Подтверждается это соображение тем, что там на земном шаре, где ледников не было, почти нет и массовых птичьих перелётов.

Другие причины

Но птицы улетают осенью не только на юг — к теплу, а и по разным другим направлениям, даже на север — в самый мороз.

Есть птицы, которые покидают наши края только потому, что им нечего становится есть, когда земля покрывается глубоким снегом, а вода — крепким льдом. Чуть появятся на земле проталины, наши грачи, скворцы, жаворонки уже тут как тут! Чуть на реках и озёрах появятся первые полыньи, тут как тут чайки, утки.

Гагам никак нельзя оставаться в Кандалакшском заповеднике, потому что Белое море зимой покрывается толстым льдом. Они вынуждены бывают податься на север: там проходит тёплое течение Гольфстрим и море там не замерзает всю зиму.

Если ехать среди зимы от Москвы на юг, то очень скоро — уже на Украине — увидишь грачей, жаворонков, скворцов. Все эти птицы просто немного подальше откочевали, чем такие, которые считаются у нас оседлыми: синицы, снегирь, чиж. Многие оседлые птицы ведь тоже не сидят на одном месте — кочуют. Разве что воробьишки, да галки, да голуби в городе, а в лесах и полях дикие куры круглый год живут на одном месте, а остальные — кто ближе ко-

чувет, кто дальше. И как тут решить: какая птица по-настоящему перелётная, какая просто кочевая?

Вот уж про чечевичку, про эту красную канарейку, не скажешь, что она кочует. Про иволгу — тоже: чечевичка в Индию, а иволга улетает на зиму в Африку. И похоже, перелётными они стали не по той причине, как большинство; не потому, что надвигались и отодвигались ледники. Тут, похоже, другая причина.

Посмотришь на чечевичку, на самчика — будто простой воробей, а голова и грудь такого красного цвета, что ахнешь! Ещё того удивительнее — иволга: вся червонно-золотая с чёрными крыльями. Невольно приходит в голову: «Что-то уж очень ярко разодеты эти птички! . . . Не чужестранцы ли они у нас на севере, не гости ли из далёких жарких стран?»

Похоже, очень похоже, что так! Иволга — типичная африканская птица; чечевичка — индийская. И, может быть, было так: у этих видов птиц случилось перенаселение, и молодёжь их вынуждена была искать себе новые места, где бы жить и детей выводить. Вот и стала она подвигаться на север, где не так тесно живут птицы. Летом там не холодно. Даже новорождённые, голенькие птенчики не

простужаются. А как начнёт становиться голодно и холодно, можно податься назад — на старую родину: там в это время тоже птенцов уже вывели, живут стайками, дружно, своих не прогонят! А весной — опять на север. И так — тысячи и тысячи лет — туда-сюда, туда-сюда! . .

Вот и образовались перелёты: иволги — на север, через Средиземное море в Европу; чечевички — из Индии на север, через Алтайские горы и Сибирь, а потом на запад, через Урал и дальше.

Краткая история одного кукушонка

Этот кукушонок родился в семье красногрудой заряночки у нас, под Ленинградом, в одном из садов Зеленогорска.

Не спрашивайте, как оказался он совсем один в уютном гнёздышке у самого корня старой ели. Не спрашивайте, сколько хлопот, забот и волнений досталось заряночке-маме и заряничку-папе — мачехе и отчиму кукушонка — пока они выкормили этого обжору, раза в три больше их ростом. Чуть не умерли они от страха, когда однажды владелец сада подошёл к их гнезду, вынул из него уже оперившегося кукушонка, рассмотрел его и положил птенца обратно. На левом крыле кукушонка выделялось пятно белых пёрышек.

В конце концов заряночка всё-таки выкормила своего приёмыша. Но и вылетев из гнезда, он всё

Подтверждает мысль об образовании перелётов путём постепенного освоения некоторыми птицами новых мест гнездовых то, что чечевички, например, прямо, можно сказать, на наших глазах — в последние десятилетия — расселились всё дальше и дальше на запад, пока не дошли до берега Балтийского моря. А улетают на зиму по-прежнему к себе в Индию.

Эти предположения о происхождении перелётов кое-что объясняют нам. Но загадок в вопросе о перелётах остаётся полно.

ещё при виде их раскрывал свою красно-жёлтую пастишку и хрипло просил есть.

В начале октября, когда от большей части деревьев в саду остались одни скелеты и только дуб и два старых клёна ещё не сбросили с себя яркую листву, кукушонок исчез, как уже с месяц назад исчезли из наших лесов все взрослые кукушки.

Зиму этого года кукушонок, как и все наши кукушки, провёл в Южной Африке. Прилетающие к нам летом кукушки оттуда родом.

А этим летом — совсем недавно — владелец сада увидел на старой ели кукушку-самку. Он испугался, что она разорит гнездо заряночки, и застрелил её из пневматического ружья.

На левом крыле кукушки выделялось белое пятно.

Загадки раскрываем, а тайна остаётся

Наши предположения о происхождении птичьих перелётов, может быть, правильны, но как быть с такими вопросами:

1. Как птицы узнают тысячевёрстные пути своих перелётов?

Раньше считали, что в каждой осенней перелётной стайке есть

хоть одна старая птица, которая и ведёт всех молодых хорошо памятным ей путём с гнездовой на зимовки. Теперь точно доказано, что в стайках молодых, только нынче летом у нас вылупившихся из яиц птиц может не быть ни одной старой птицы. У одних видов птиц молодые отлетают раньше старых, у других — старые раньше молодых. Но так или иначе молодые без промаха, в положенные им сроки прибывают на места зимовок.

Удивительно, что в крошечном мозгу пусть даже старой пичужки может уместиться многосотвёрстный путь, а уж как самостоятельно узнают его птенцы, только два-три месяца назад родившиеся на свет и ещё ничего на нём не видевшие, — это просто уму непостижимо.

Взять нашего зеленогорского кукушонка. Как он нашёл кукушечьи зимовки в Южной Африке? Все старые кукушки улетели от нас чуть не на месяц раньше его, пока-

зять ему дорогу было некому. Кукушки — птицы одинокие, стай никогда не образуют, даже в перелётах. Воспитан кукушонок был заряночками, птичками, улетающими зимовать на Кавказ. Как же мог наш кукушонок попасть в Южную Африку — именно в то местечко на земном шаре, где из поколения в поколение зимуют наши северные кукушки, а потом вернуться к своему гнезду, в котором его высидели из яйца и выкормили заряночки?

2. Откуда молодые птицы знают, куда именно им надо лететь на зимовки?

Над этой птичьей тайной крепко придётся подумать вам, дорогие читатели «Лесной газеты», да как бы ещё и не вашим детям!

Для разрешения этих вопросов придётся прежде всего отказаться от такого непонятого слова, как инстинкт, придётся придумать тысячи хитроумных опытов, чтобы чётко понять, чем птичий мозг отличается от человеческого мозга.





Перестали стучать тракторы. Кончается в колхозах сортировка льна, последние обозы с ним тянутся на станции.

О новом урожае думают теперь колхозники. О новых, лучших сортах ржи и пшеницы, что выводят для колхозов страны специальные селекционные станции. Меньше работы на поле, больше работы дома. Всё внимание теперь колхозники отдают скотному

двору. Стада колхозного рогатого скота загнаны по хлевам, лошади — по конюшням.

Поля опустели. И уж ближе к человеческому жилью жмутся стада серых куропаток. Ночуют у гумен, даже в деревни залетают.

На них, куропаток, кончена охота. Колхозники, у кого имеется ружьё, начали похаживать теперь по зайчикам.

К О Л Х О З Н Ы Е Н О В О С Т И

Общ. цила Н. Павлова

ВЧЕРА

Загорелись электрические лампочки в птичнике колхоза «Победа». Дни стали коротки, и колхозники решили по вечерам освещать птичник, чтобы куры могли подольше гулять и клевать корм.

Куры в восторге. Когда зажётся свет, они сразу принялись купаться в золе. А самый задиристый забияка-петух наклонил голову набок, посмотрел на лампочку правым глазом и сказал:

— Ко, ко! Ох, и долбанул бы я тебя клювом, если бы ты висела немножко пониже!

ПИТАТЕЛЬНО И ВКУСНО

Лучшая приправа для любого кушанья — сенная мука. Сенная мука готовится из высших сортов сена.

Поросята-сосуны, если вы хотите поскорее стать свиньями, — требуйте сенную муку! Курицы-не-

сушки, если вы хотите каждый день кудяхтать — хвалиться новым яйцом, — требуйте сенную муку!

ИЗ КОЛХОЗА «НОВАЯ ЖИЗНЬ» СООБЩАЮТ:

Садовая бригада занялась яблонями. Нужно было их почистить и приодеть. Ведь на них не было ничего, кроме серо-зелёных брешек — лишайников. Колхозники сняли с яблонь эти украшения: в них прятались вредные насекомые. Стволы и нижние сучья побелили извёсткой, чтобы не было больше насекомых, чтобы солнце не обжигало, мороз не морозил. Теперь в белоснежных одеждах яблони очень красивы. Недаром бригадир подшучивает:

— Мы ведь неспроста яблони так принарядили перед самым праздником. Поведу своих красавиц на демонстрацию.

ГРИБЫ ДЛЯ СТОЛЕТНИХ

В колхозе «Рассвет» живёт столетняя бабушка Акулина. Наш корреспондент поехал её навесить, но дома не застал. Бабушка Акулина пошла за грибами. Вернулась она с полной котомкой опёнок. И вот что о них сообщила:

— Которые грибы в одиночку растут да ещё от глаза человеческого прячутся, тех мне уже не сыскать: глаза слабоваты стали. А эти — где один, там и вся сотня. Да ещё обычай у них, у любимых моих

грибочков, опёночков, — на пни залезать, чтобы их ещё повиднее было. Самые это старушечьи грибы!

ПОДЗИМНИЙ ПОСЕВ

В колхозе «Трудовик» бригада овощеводов сеет на грядках салат, лук, морковь и петрушку. Семена падают в холодную землю, и, если верить внучке бригадира, они этим очень недовольны. Она уверяет, что слышала, как они громко ворчали:

— Сейте не сейте, а мы на таком холоду прорасть не будем! Прорастайте сами, если вам это нравится!

Но овощеводы затем и сеют эти семена так поздно, чтобы осенью они уже не могли прорасти.

Зато они очень рано прорастут весной и рано поспеют. И это очень приятно — получить пораньше салат, лук, морковь и петрушку.

НЕДЕЛЯ САДА В КОЛХОЗАХ

В областях, краях и республиках РСФСР началось проведение Недели сада. В питомниках приготовлено большое количество посадочного материала. В колхозах Российской Федерации разбиваются новые сады и ягодники на многих тысячах гектаров. Миллионы яблонь, груш и других плодовых деревьев будут высажены на приусадебных участках колхозников, рабочих и служащих.

ЛенТАСС

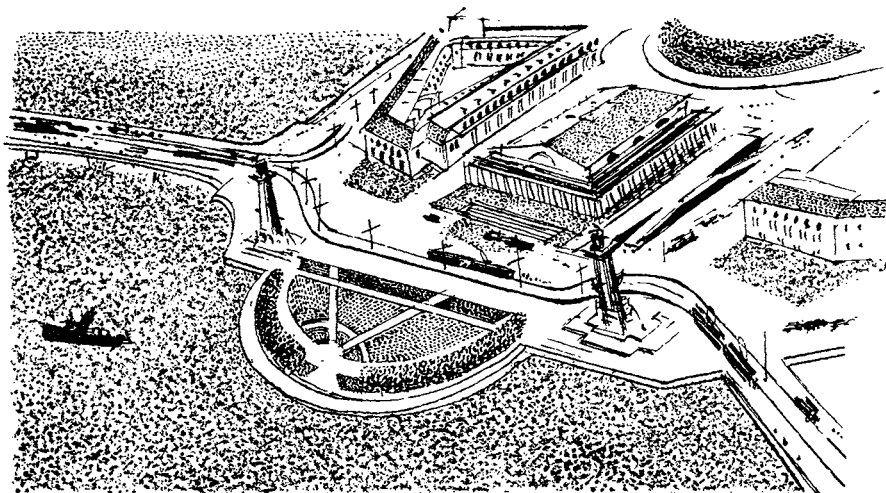

В ЗООЛОГИЧЕСКОМ САДУ

Звери и птицы переехали из летних открытых помещений на зимние квартиры. Клетки их тепло отапливаются. Поэтому никто из



зверей не собирается впасть в долгую зимнюю спячку.

Птицы в саду никуда из клеток не улетали, а перенеслись в один день из холодных стран в жаркие.

БЕЗ ПРОПЕЛЛЕРА

В эти дни над городом летают странные маленькие аэропланы.

Прохожие останавливаются по-

среди улицы, задирают головы и с удивлением следят за медленными кругами воздушной эскадрильи. Они спрашивают друг друга:

— Вы видите?..

— Вижу, вижу.

— Как странно: почему не слышно шума пропеллеров?

— Может быть, слишком высоко? Поглядите, какие они маленькие.

— И опустятся — всё равно не услышите.

— Почему это?

— Потому что пропеллеров у них нет.

— Как так нет! Это что же — система такая новая? Как называется?

— Орлы!

— Вы шутите! Какие же в Ленинграде орлы?

— А вот такие — беркуты. Пролёт у них сейчас: к югу тянут.

— Вот оно что! Ну, теперь сам вижу — птицы кружат; не сказали б, так бы и думал — аэропла-

ны. До чего похожи! Хоть бы раз крылом взмахнули...

СПЕШИТЕ ВИДЕТЬ

На Неве у моста Лейтенанта Шмидта, у Петропавловской крепости и в других местах неделями держатся дикие утки самых удивительных форм и цветов.

Тут и чёрные, как ворон, сингй, и горбоносые, с белым на крыле, турпаны, и пёстрые морянки с хвостами как спица, и чёрно-белые гоголя.

Они нисколько не боятся городского шума.

Они не боятся даже, когда прямо на них мчится чёрный буксир,

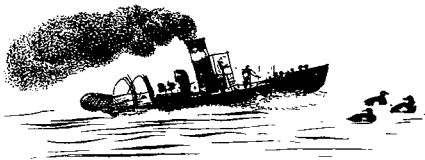

разрезая воду железным своим носом. Они ныряют и снова показываются над водой за несколько десятков метров от прежнего места.

Все эти утки-нырки — путники на Великом морском пути. Два раза в год они гостят у нас в Ленинграде — весной и осенью.

Когда по Неве пойдёт лёд с Ладожского озера, они исчезнут.

УГРИ ОТПРАВЛЯЮТСЯ В ПОСЛЕДНЕЕ ПУТЕШЕСТВИЕ

Осень на земле. Осень и под водой.

Холодеет вода.

Старые угри уходят в своё последнее путешествие.

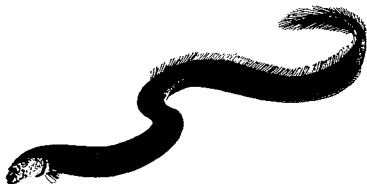

Из Невы через Финский залив, через Балтийское море и Немецкое море идут они в глубокий Атлантический океан.

Ни один из них не вернётся в реку, где провёл всю жизнь. Все найдут себе могилу в океане на глубине тысячи метров.

Но прежде чем умереть, они вымечут икру. Там, в глубине, не так холодно, как можно подумать: там семь градусов тепла. Там из каждой икринки скоро выйдет крошечный, прозрачный, как стёклышко, малёк угря — лептоцефал. Миллиардными стадами лептоцефалы отправятся в далёкое путешествие. И через три года они войдут в устье Невы.

Тут они вырастут и превратятся в угрей.



С ГОНЧИМИ ПО ЧЕРНОСТОПУ

Свежим осенним утром охотник вышел в поле с ружьём за плечами. На короткой сворке у него две сомкнутые гончие, два крепких пса с широкой грудью, чёрные с рыжими подпалинами.

Дошёл до леска. Гончих спустил со смычка, «набросил»¹ в остров. Кинулись псы по кустам.

Сам тихонько пошёл опушкой, выбирая лаз, где стать.

Стал за пень против кустов, где лесная незаметная тропинка выбежала из леса и скатилась в овражек.

Стать не успел — уже напали гончаки на след.

Первым подал голос старый выжлец Добывай: затыввал густо и глухо.

За ним залился, заголосил молодой Заливай.

Охотник по голосу слышит: зайца взбудили, подняли. По черноstopу — по грязной от дождей, почерневшей осенней земле, — гонят теперь, опустив носы к следу.

То ближе гон, то дальше: кругами ходит заяц, кругами.

Вот опять ближе голоса, сюда гонят.

Эх, ротозей! Да вон же он, вон русачище мелькает рыжеватой шкуркой в овражке!

Проморгал охотник! ..

Вот и гончаки: впереди Добывай, сзади, высунув язык, Заливай. Вслед за зайцем промчались овражком.

Ну, ничего: опять в лес завернут. Добывай — пёс вязкий, увяжется по следу, не стеряет, не сколется — мастеровитый пёс.

¹ Послал в поиск.



Вот и пошли, и пошли — кругом, опять в лес.

«Всё равно опять этим же лазом вывалится русак, — думает охотник. — Теперь-то уж не пропущу!»

Перемолчка... Потом... что это?

Отчего голоса вразной?

Вот и совсем смолк вожак.

Один Заливай звенит.

Перемолчка...

И снова голос вожака Добывая, только уже по-другому, куда азартнее, с хрипом. Визгливо и сдваивая голос, захлёбываясь, подхватил Заливай.

На другой след натекли!

На чей же? Только не на заячий.

Верно, по красному. . .

Быстро переменял охотник патроны в ружье: вложил дробь покрупнее.

Быстро проскакал по тропинке русак, помчал по полю.

Охотник видел, но ружья не поднял.

А гон всё ближе — с хрипом, со злым, досадливым взвизгом. . .

И вдруг на лазу — между кустами, где сейчас только промчался заяц, — огненно-красная спина, белая грудь. . . Прямо на охотника катит.

Охотник вскинул ружьё.

Зверь заметил, метнул пушистым хвостом в сторону, потом — в другую.

Поздно!

Бах! — и, взметнувшись огнём в воздухе, убитая лиса растянулась на земле.

Из леса выскочили гончаки — и к ней. Вцепились зубами в красную шкуру, треплют — вот разорвут!

— Отрыщ! — грозно окликает их охотник и бежит, спеша отнять у собак дорожную добычу.

ПОД ЗЕМЛЁЙ

(От нашего специального корреспондента)

Есть в лесу недалеко от нашего колхоза знаменитая барсучья нора — вековая. Называется только нора, а по-настоящему и не нора даже, а целый холм, вдоль и поперёк изрытый многими поколениями барсуков. Целое барсучье метро.

Показал мне нору Сысой Сысоич. Я внимательно осмотрел холм и насчитал в нём шестьдесят три входа-выхода. Да кой-где в кустах под холмом были ещё незаметные отнорки.

Легко было убедиться, что в этом обширном подземном убежище живут не только барсуки: у некоторых входов кишмя кишели жуки — могильщики, навозники и мертвоеды. Они трудились над валявшимися тут костями кур, тетеревов, рябчиков и над длинными заячьими хребтами. Барсук такими делами не занимается, кур и зайцев не ловит. И чистюля он: остатков своего обеда или другой какой грязи никогда не бросает в норе или около неё.

Кости зайцев, дичи и кур выдавали с головой лисье семейство, живущее тут же под землёй, рядом с барсуками.

Некоторые норы были разрыты и превращены в настоящие траншеи.

— Охотнички наши старались, — объяснил Сысой Сысоич. — Только зря всё: куда-то уходили под землёй и лисята и барсучата. Не вырыть их здесь нипочём.

Помолчал немного и прибавил:

— А вот давай попытаем выкурить отсюда хозяев!

Назавтра утром пришли мы к холму втроём: Сысой Сысоич, я и ещё парень, которого Сысой Сысоич по дороге в шутку величал то истопником, то кочегаром.

Втроём и то долго мы провозились, пока забили все выходы из подземелья, кроме одного внизу и двух наверху холма. К нижнему входу натаскали груды хвороста, можжевёловых и еловых лап.

Мы с Сысой Сысоичем стали каждый у своего выхода наверху, за кусточками. «Истопник» зажгёт у входа костёр. Когда разгорелось пламя, завалил его еловыми лапами. Повалил густой едкий дым. Скоро его потянуло в нору, как в трубу.

Мы, стрелки, с нетерпением ждали в своих засадах, когда покажется дым наверху — из выходов. А может, раньше выскочит проворный лис или вывалится наружу толстый увалень-барсук? Может, им уже защипало глаза дымом там, в подземелье?

Но велико терпение у отсиживающегося в норе зверя.

Вот, вижу, потянуло дымок у Сысой Сысоича за кустами. Закурилось и у меня.

Теперь уж недолго ждать: вот-вот выскочит, чихая и фыркая, зверь, а того верней — несколько зверей, один за другим. Ружьё уже у плеча: не прозевать бы проворных лисиц.

Дым гуще, гуще. Вот уж клубами повалил и стелется по кустам. Уж мне глаза щиплет, слезу прошибает — как раз и пропустишь зверя, пока мигаешь, стряхиваешь слёзы.

А зверей всё нет.

Устали руки держать ружьё у плеча. Опустил ружьё.

Ждали-ждали, парень всё хворосту и лап подкидывал в костёр. Но ни один зверь так и не вышел.

— Думаешь, задохлись? — говорил Сысой Сысоич на обратном пути. — Н-нет, брат, они не задохлись! Дым-то ведь тянет вверх по норе, а они вглубь ушли. У них там, кто их знает, сколь глубоко нарыто.

Маленький бородач был шибко расстроен неудачей. Тогда ему в утешенье я рассказал про таксов и жесткошёрстных фокстерьеров — собачек большой злобности, что идут в нору за барсуком и лисицей. И Сысой Сысоич вдруг загорелся: достань ему такую собачку; откуда хочешь возьми, а достань!

Пришлось обещать постараться.

Скоро после этого я уехал в Ленинград, и там неожиданно мне повезло: знакомый охотник дал мне на время своего любимого такса.

Когда я вернулся в деревню и показал собачку Сысой Сысоичу, он даже рассердился:

— Ты что — смеяться вздумал надо мной? Да эту крысу не то что старый лисовин, лисёнок загрызёт да выплюнет.

Сысой Сысоич сам очень мал ростом, обижен этим, и в дру-



гих — даже в собаках — маленького роста не уважает.

Такс и вправду был смешон с виду: маленький, низенький и длинный, на кривых, вывихнутых ножках. Но когда этот несуразный пёсик злобно зарычал, оскалив крепкие клыки, на Сысой Сысоича, неосторожно протянувшего к нему руку, и прынул на него с неожиданной силой, Сысой Сысоич поспешно отскочил, вымолвил только: «Ишь ты! Лют!» — и замолчал.

Только мы подошли к холму, пёсик стал рваться к норе так яростно, что чуть не вывихнул мне руку. Едва спустил я его с поводка, как он уже исчез в тёмной норе.

Удивительные породы собак выводит человек себе на потребу, и, может быть, одна из самых удивительных — такс, эта маленькая подземная гончая. Всё тело её — узкое, как у куницы, — как нельзя лучше приспособлено к лазанью по норам; кривые лапки — хороши царапать и рыть землю, крепко упираться в неё; узкий, длинный щипец — хватать добычу, впиваться в неё мёртвой хваткой. И всё-таки страшновато мне было стоять над норой и ждать, чем кончится там, в тёмном подземелье, кровавая схватка благовоспитанной комнатной собачки и дикого лесного зверя. А ну как не вернётся из норы собачонка? С каким лицом я покажусь хозяину, потерявшему своего любимого такса?

Под землёй шёл гон. Приглушённый толстым слоем почвы, до нас доносился звонкий всё-таки лай собаки. Казалось, голос гончей доносится откуда-то издали, не из-под ног.

Но вот лай стал ближе, слышней. Хриплый от великой злобы. Ещё ближе. . . И вдруг опять стал удаляться.

Мы с Сысой Сысоичем стояли на холме, до боли в пальцах сжимая в руках бесполезные ружья. Лай доносился то из одного выхода, то из другого, то из третьего.

И вдруг оборвался.

Я знал, что это значит: маленькая гончая настигла где-то в тёмном коридоре зверя и сцепилась с ним.

И тут только я неожиданно вспомнил то, о чём следовало мне подумать, прежде чем пускать собачку в нору: ведь обычно охотники, отправляясь на такую охоту, берут с собой лопаты и, как только враги в подземелье схватятся, живо начинают разрывать над ними землю, чтобы помочь таксу, если ему придётся плохо. Это возможно там, где бой происходит в каком-нибудь метре от поверхности земли. Но в этой глубокой норе, откуда даже дымом не выкуришь зверей, и думать нечего прийти на помощь собачке.

Что я наделал! Такс, конечно, погибнет там, в глубине. Там, быть может, ему пришлось схватиться даже не с одним зверем.

Вдруг снова послышался глухой лай.

Но не успел я обрадоваться, как он опять замолк, — теперь уж окончательно.

Долго-долго мы стояли с Сысой Сысоичем над немой могилой отважной собачки.

Я не решался уйти. Сысой Сысоич заговорил первый:

— Да, брат, дурака мы с тобой свалили. Напоролся, видать, кобелишка на старого лисовина или язвука.

Язвуками зовут у нас барсуков.

И, помедлив, Сысой Сысоич прибавил:

— Что ж, пойдём? Или ещё обождём?

Совершенно неожиданно под землёй послышался какой-то шорох.

И из норы показался острый чёрный хвостик, потом кривые задние ножки и всё длинное, перепачканное в земле и крови тельце с трудом двигавшегося такса! Я так обрадовался, что кинулся к нему, ухватил за тело и стал тянуть его наружу.

За собачкой показался из тёмной норы старый, жирный барсук. Он не шевелился. Такс мёртвой хваткой держал его за шиворот, злобно тряс. И долго еще он не хотел отпустить своего смертельного врага, словно боялся, как бы он не ожил.



Бей
ответом
прямо
в цель!

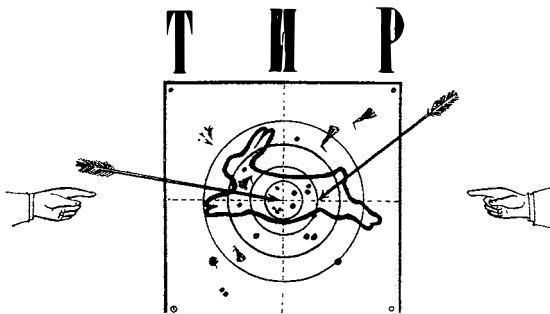

Бей
ответом
прямо
в цель!

СОСТЯЗАНИЕ ВОСЬМОЕ

1. Куда зайцу бежать удобней — с горы или в гору?
2. Какие птичьи тайны открывает нам листопад?
3. Какой лесной житель сушит себе на деревьях грибы?
4. Какой зверь летом живёт в воде, а зимой в земле?
5. Собирают ли птицы себе на зиму запасы?
6. Как готовятся к зиме муравьи?
7. Что внутри птичьих костей?
8. Какого цвета одежду лучше всего надевать охотнику осенью?
9. Когда птица крепче на рану — летом или осенью?
10. Чья это страшная голова нарисована здесь?
11. Можно ли назвать паука насекомым?
12. Куда исчезают на зиму лягушки?
13. Здесь нарисованы ноги трёх разных птиц. Одна из этих птиц живёт на деревьях, другая на земле, третья на воде. Которая — где?
14. У какого зверя лапы вывернуты ладошками врозь и наружу?
15. Вот голова ушастой лесной совы. Кончиком карандаша укажите на рисунке уши совы.
16. Пал Палыч пал на воду, сам не утонул и воду не замутил.
17. Идёт-идёт, а пройти не может. Хоть лови не лови, — не изловяшь.
18. Однолетняя трава — выше двора.
19. Бежать-бежать — не добежать, лететь — не долететь.
20. Вороне через три года что бывает?
21. В пруду купался, а сух остался.
22. Тело носим, кости бросим, а голову едим.
23. Не княжеской породы, а ходит с короной; не всадник, а со шпорами.
Сам рано встаёт и другим спать не даёт.
24. С хвостом, а не зверь; с перьями, а не птица.



ОБЪЯВЛЕНИЯ

Объявляется седьмое испытание

НА ЗВАНИЕ

ОСТРОГЛАЗ

под названием

„ЧЬЯ РАБОТА?“



Рис. 1.

Кто обработал репейник?



Рис. 2.

В коре старой берёзы видны одинаковые гранёные дырочки, расположенные кольцом.

Чья работа и к чему она?



Рис. 3.

а) Кто здесь поработал над еловыми шишками и сбросил их на землю?

б) Кто, сидя на пеньке, доработал шишки, оставив лишь стержни?

в) Кто, проделав дырочки, выел лесные орешки?

г) Кто затащил грибы на деревья и насадил их на сучочки?



Рис. 4.

Кто тут поработал — сокрушил столько деревьев, обглодал и просто поломал столько веток?

КАЖДЫЙ МОЖЕТ

вернуть украденное грызунами с полей первосортное зерно. Для этого надо только научиться разыскивать и раскапывать норки полёвок.

В этом номере «Лесной газеты» рассказано, какие большие запасы отборного зерна утаскивают эти вредные зверюшки с наших полей в свои кладовые.



ПРОСИМ НЕ ТРЕВОЖИТЬ

Мы приготовили себе тёплые зимние жилища и ложимся спать до весны.
Мы вас не трогаем, и вы нам дайте отдохнуть спокойно.

Медведь, Барсук, Летучие мыши.

ЛЕСНАЯ ГАЗЕТА

№ 9

МЕСЯЦ ЗИМНИХ ГОСТЕЙ
(ТРЕТИЙ МЕСЯЦ ОСЕНИ)

С 21 ноября по 20 декабря

Солнце вступает в знак Стрельца ♏



СОДЕРЖАНИЕ № 9-го

ГОД — СОЛНЕЧНАЯ ПОЭМА: НОЯБРЬ

ЛЕСНЫЕ ПРОИСШЕСТВИЯ

Не быть лесу мёртвым. — Непонятное поведение. — Летящие цветы. — С севера. — С востока. — Пора спать. — Последний полёт. — Куница за белкой. — Заячьи хитрости. — Незванный гость — невидимка. — Спроси у медведя. — Куница дятла. — Только по строгому плану.

КОЛХОЗНЫЙ КАЛЕНДАРЬ

ГОРОДСКИЕ НОВОСТИ

Общее собрание ворон и гапок. — Разведчики. — Избушка — кормушка-ловушка.

ОХОТА

Белкованье. — С топором и пылем. — За куницей. — Ночью и днём.

ТИР. Состязание девятое.

ОБЪЯВЛЕНИЯ. Остроглаз, испытание восьмое.

ГОД — СОЛНЕЧНАЯ ПОЭМА В 12-ти МЕСЯЦАХ

НОЯБРЬ — полузимник. Ноябрь — сентябрёв внук, октябрёв сын, декабрю родной брат: ноябрь с гвоздём, декабрь с мостом. Выезжает на пегой кобыле: то снег, то грязь, то грязь, то снег. Не велика у ноября кузница, а на всю Русь в ней оковы куются: ледостав уже на прудах и озёрах.

Третье своё дело завершает осень: раздев лес, сковав воду, прикрывает землю снежным покрывалом. Неуютно в лесу: исхлёстанные дождями, голые, чёрные стоят деревья. Блестит лёд на реке, а поди сунься на него: треснет под ногой, и ты провалишься в ледяную воду. И на земле присыпанная снегом всякая зябь останавливается в росте.

Но это ещё не зима: только предзимье. Ещё нет-нет да выдаётся солнечный денёк. И ух ты, как обрадуется солнышку всё живое! Глядишь, там из-под корней вылезают чёрные комарики, мушки, взлетают в воздух. Тут под ногами расцвёл золотой одуванчик, золотая мать-и-мачеха — весенние цветки! Снег стаял... Но крепко-накрепко заснули деревья, замерли до весны, ничего не чувствуют.

Теперь начинается пора лесозаготовок.

ЛЕСНЫЕ ПРОИСШЕСТВИЯ



НЕ БЫТЬ ЛЕСУ МЕРТВЫМ

В лесу хозяйничает ледяной ветер. Скрипят и качаются ошипанные берёзы, осины, ольхи. Последние перелётные торопливо покидают родные места.

Ещё не кончился отлёт наших летних птиц, а к нам уже прибыли зимние гости.

У каждого свой вкус и свои привычки: одни переселяются на зиму на Кавказ, в Закавказье, в Италию, в Египет, в Индию; другие предпочитают зимовать у нас в Ленинградской области. Им у нас и тепло и достаточно сытно зимой.

НЕПОНЯТНОЕ ПОВЕДЕНИЕ

Сегодня я, раскопав снег, провела свои однолетники. Это травы, которым полагается прожить только одну весну, одно лето и одну осень.

Но я заметила нынче осенью, что не все они погибли. И вот даже сейчас, в декабре, многие ещё зеленеют. Жива птичья гречишка. Это та деревенская травка, которая разрастается перед избами. У неё переплетающиеся лежащие стебельки (о них так безжалостно вытирают ноги), длинненькие листики и еле заметные розовые цветочки.

Жива и низенькая жгучая крапива. Летом терпеть её не мо-

жешь: все руки от неё в волдырях, когда полешь гряды. А сейчас, в декабре, и на неё посмотреть приятно.

И дымянка жива. Помните дымянку? Красивое маленькое растеньице с мелко-мелко рассечёнными листочками и длинненькими розовыми с тёмным кончиком цветочками. Вы её часто видели на огороде.

Все эти однолетние травки ещё живы. Но я знаю, весной их уже не будет. Какой же смысл в этой подснежной жизни? Как это можно объяснить? Не знаю. Это ещё нужно узнать.

Н. Павлова

ЛЕТАЮЩИЕ ЦВЕТЫ

До чего сиротливо торчат чёрные сучья ольшаника! Ни листочка на ветвях, ни зелёной травки на земле. Усталое солнце едва выглянуло из серых туч.

И вдруг заиграли под ним на чёрном ольшанике весёлые пёстрые цветы. Необычайно крупные — белые, красные, зелёные, золотые. Они обсыпали чёрные ветви ольх, броскими пятнами застрели на белой коре берёз, падают на землю, трепещут в воздухе яркими крыльями.

Перекликаются свирельным свистом. Переносятся с земли на ветви, с дерева на дерево, из леска в лесок. Кто они, откуда?

С СЕВЕРА

Это наши зимние гости — маленькие певчие птицы с далёкого севера. Тут и красногрудые, красноголовые маленькие чечётки, и дымчатые, с пятью красными пальчиками-перьями на крыльях хохлушки-свиристели, и



малиновые щуры, и зелёные самки, красные самцы — клесты. Тут и золотисто-зелёные чижи, и желтоперые щеглята, и толстые, с пышной ярко-красной грудью снегири. Наши чижи, щеглы и снегири передвинулись к югу, где потеплей. А эти гнездовали на севере. Там теперь такой мороз и стужа, что им у нас кажется тепло.

Чижи и чечётки занялись ольховыми и берёзовыми семенами. Свиристели, снегири — рябиной и другими ягодами. Крестоносые клесты — сосновыми и еловыми шишками. И все сыты.

С ВОСТОКА

Низенький ивняк неожиданно расцвёл пышными цветами белых роз. Белые розы порхают с куста на куст, крутятся на веточках, быстро перебирают стебельками-лапками с чёрными цепкими коготками. Трепет белых лепестков-крылышек, свист и лёгкие мелодичные голоса в воздухе.

Это синицы, белые лазоревки.

Они не с севера, они перебрались к нам через горный Урал с востока, из вьюжной, морозной Сибири. Там уже давно зима, и глубокий снег засыпал низкорослый тальник.

ПОРА СПАТЬ

Сплошная серая туча надвинулась на солнце. С неба падает мокрый серый снег.

Сердито хрюкая, проковылял к себе в нору жирный барсук. Он недоволен: сыро в лесу, грязно. Пора поглубже под землю — в сухое, чистое песчаное логово. Пора спать заваливаться.

Маленькие всклокоченные лесные вороны — кукши — передрались в чаще. Мелькают мокрым пером цвета кофейной гущи. Орут резкими вороньими голосами.

Глухо каркнул с вершины старый ворон: завидел падаль вдали. Полетел, блестя лаком иссиня-чёрных крыльев.

Тихо в лесу. Серый снег тяжело падает на почерневшие деревья, на бурую землю. На земле гниёт лист.

Снег гуще, гуще. Пошёл большими хлопьями, засыпал чёрные сучья деревьев, покрыл землю...

Схваченные морозом, одна за другой замерзают реки нашей области: Волхов, Свирь, Нева. Наконец замёрз и Финский залив.

Из дневника юнната

ПОСЛЕДНИЙ ПОЛЁТ

В последних числах ноября, когда намело уже порядком снега, вдруг повеяло теплом. Но таять еще не таяло.

Утром я пошла гулять и смотрю: всюду на снегу — на дороге, в

кустах, между деревьями — летят чёрные комарики. Полёт у них слабенький, беспомощный. Поднимутся откуда-то снизу, пролетят дугой, точно их ветром сносит, хотя совсем тихо, и приземлятся на снег как-то боком.

После полудня стало таять, снег падал с деревьев; поднимешь голову — капнет тебе в глаз или обдаст лицо холодной мокрой пылью. И тут появилось откуда-то много-много маленьких мушек — тоже чёрных; я летом таких комариков и мушек не видала. Мушки совсем весело летали, только низко — над самым снегом.

Когда под вечер опять стало холоднее, мушки и комарики все куда-то попрытались.

Лескор В е р и к а

КУНИЦА ЗА БЕЛКОЙ

Прикочевало к нам в лес много белок.

На севере, где они жили, им шишек не хватало — неурожай там.

Расселись на соснах. Задними лапками держатся за сук, впереди — шишка. Грызут.

У одной шишка вывалилась из лап — и на землю, в снег. Белке шишки жалко стало. Зацокала сердито и с ветки на ветку, с ветки на ветку — вниз.

По земле прыг-скок, прыг-скок — задними оттолкнётся, передними обопрётся — скок-прыг.

Глядь, а в куче хвороста чья-то тёмная шерсть, быстрые глазки... Забыла белка и про шишку. На первое дерево скок — и вверх по стволу. А из хвороста — куница, да за ней. Быстро взобралась по стволу. Белка уже на конце ветки.

Куница по ветке, белка — прыг! — на другое дерево.

Куница собрала всё своё узкое

змеиное тело в ком — спина дугой — и тоже прыгнула.

Белка по стволу бежит. Куница сзади по стволу бежит. Белка проворна, куница ещё проворнее.

Белка добежала до макушки — выше некуда, и деревьев рядом нет.

Куница настигает...

Белка с ветки на ветку — прыг вниз. Куница за ней.

Белка по самым кончикам ветвей, куница у ствола, где потолще. Прыг, прыг, прыг, прыг! — и вот последняя ветка.

Снизу земля, сверху куница.

Выбирать не приходится: скок на землю — и к другому дереву.

Ну, на земле белке с куницей не спорить. В три прыжка настигла, сбила с ног — и конец белке...

ЗАЯЧЬИ ХИТРОСТИ

Ночью русак пробрался во фруктовый сад. К утру ободрал две яблоньки: кора у молодых яблонь очень уж сладкая. Снег на голову ему падает, он и внимания не обращает: грызёт да жуёт, грызёт да жуёт.

В деревне петух пропел — раз, и два, и три. Собака тявкнула.

Тут русак спохватился: надо в лес бежать, пока люди не встали. Кругом бело: рыжеватенькую его шкурку издали видно. Позавидуешь беляку: он теперь весь белый.

А пороша за ночь выпала тёплая, печатная. Бежит русак, лапами на снегу печатает. От задних длинных ног след вытянутый, с пяточкой; от коротких передних — кружочками. И так отчётливо в тёплой пороше каждый коготок виден, каждая царапинка.

Русак через поле, русак по лесу, а след за ним тянется. Русаку теперь бы под куст да соснуть ча-

сик-другой после сытного обеда. Да вот беда: куда ни спрячешься — след выдаст.

Пустился русак на хитрости: стал свой след запутывать.

А в деревне уж люди проснулись. Вышел хозяин в сад — ба-тюшки мои! — две лучших яблоньки ободраны! Глянул на снег и всё



понял: заячьи следы под деревцами. Погрозил кулаком: погоди же! Шкурой ответишь за порчу.

Вернулся в избу, ружьё зарядил и с ним по снегу.

Вот здесь русак через плетень перемахнул, вот по полю бежал. В лесу след пошёл кружить по кустам. Этим не спасёшься: распутаем.

Вот первая петля: русак дал круг по кустам и пересёк свой же след.

Вот вторая.

Хозяин за ним по пятам, обе петли выкружил. Ружьё наготове.

Стой, что такое? След оборвался — кругом чистое место. Если бы заяц прыгнул, видно было бы.

Хозяин к следу нагнулся. Эге! Новая хитрость: русак повернулся и назад по своему следу пошёл. Лапка в лапку аккуратно ступал — не сразу и различишь «вздвойку» — двойной след.

Хозяин по следу назад. Шёл, шёл — опять на поле вышел. Значит, проглядел; значит, там ещё какая-нибудь хитрость.

Вернулся, прошёл опять по «вздвойке». Ага, вот оно что: «вздвойка»-то скоро кончается, дальше след опять один тянется.

Ищи, значит, «скидки» здесь — прыжка в сторону.

Ну, так и есть: прямо по следу русак через куст махнул — и в сторону. Опять след ровный. Оборвался. Новая «вздвойка» через куст — и дальше прыжками.

Теперь гляди в оба... Ещё одна «скидка». И лежит русак где-нибудь под кустом. Врёшь, не обманешь!

Русак, и правда, лежал близко. Только не под кустом, где охотник думал, а под большой кучей валежника.

Сквозь сон услышал шорох шагов. Ближе, ближе...

Поднял голову — шагают ноги в валенках. Чёрный ствол ружья к земле опущен.

Тихонько вылез русак из логова — и шаст за кучу. Белый кучный хвостик мелькнул в кустах — только его и видели.

Вернулся хозяин ни с чем домой.

НЕЗВАННЫЙ ГОСТЬ-НЕВИДИМКА

К нам в лес прибыл ещё один ночной разбойник. Увидеть его очень трудно: ночью темно, а днём его не отличишь от снега. Он — житель полярных стран и одет под цвет вечных снегов севера. Речь идёт про белую полярную сову.

Ростом она почти с филина и силой немного уступает ему. Она ест больших и маленьких птиц, мышей, белок, зайцев.

В её родной тундре так холодно, что там почти все зверьки спрятались по норам, а птицы улетели.

Голод заставил белую сову отправиться в путешествие и поселиться у нас. Она не собирается возвращаться домой раньше весны.

СПРОСИ У МЕДВЕДЯ

В защиту от студёных ветров медведь любит устраивать себе зимнее убежище — берлогу — в низких местах, даже в болотах, в частом ельничке. Но вот удивительно: если зима предстоит мягкая, будут оттепели — все медведи непременно залягут на высоких местах, на пригорочках, на юру. Это проверено многими поколениями охотников.

Понятно: медведь боится оттепели. Ну как, в самом деле, среди зимы побегут ему под брюхо струйки растаявшего снега, а там вдруг опять хватит мороз — обледенелый снег превратит мохнатую шкуру мишки в железные латы? Тут уж не до сна — вскочишь, пойдёшь шататься по всему лесу, чтобы хоть как-нибудь согреться!

А раз не спишь, двигаешься, расходуете свои запасы сил, — значит, надо есть, подкрепляться. А есть-то медведю зимой в лесу нечего. Вот он, на тёплую-то зиму глядя, и выбирает себе для берлоги местечко повыше, где его не подмочит и в оттепель. Это-то нам понятно.

А вот откуда он знает, по каким таким своим медвежьим приметам чует, какая впереди будет зима — мягкая или жесткая? Почему всегда, еще с осени, безошибочно выбирает себе местечко для берлоги либо в болоте, либо на пригорышке? Это нам неизвестно.

Слазай в берлогу, спроси об этом у медведя.

КУЗНИЦА ДЯТЛА *

У нас за огородом много старых осин и берёз да одна старая-престарая ёлка. На ней висело несколько шишек. Вот за этими шишками и прилетел пёстрый дя-

тел. Дятел сел на ветку, сорвал одну шишку своим долгим носом и поскакал вверх по стволу. Он



вторнул шишку в щербину и начал долбить её носом. Достав из шишки семечки, он столкнул её вниз и отправился за другой. В ту же щербину вторнул вторую шишку, потом третью — и так работал до темноты.

Лескор Л. Куборер

ТОЛЬКО ПО СТРОГОМУ ПЛАНУ

«Лес — бес, — говорили в старину на Руси. — Работать в лесу — видеть смерть на носу».

Страшен был в старые времена труд лесорубов, дровосеков. Как на лютого врага ополчились на зелёного друга люди, вооружённые одними топорами. Пила ведь пришла к нам совсем недавно: только в XVIII веке.

Богатырские силы нужны были человеку, чтобы целыми днями орудовать топором. Нужно было железное здоровье, чтобы в стужу,

в метель работать днём в одной рубахе, а ночью спать, накрывшись тулупом, у чувала в курном зимовье или просто в шалаше.

А весной еще тяжелее была лесная страда.

Весь срубленный за зиму лес надо было выволочь, подвезти к берегу реки, дожидаться, когда она вскрыется ото льда, скатить в воду тяжёлые бревна — вези на себе, матушка-река! А река известно куда течёт.

Куда повезёт — туда и спасибо. . . И по рекам строились города.

А в наше время?

А в наше время давно отжили, совершенно изменили свой смысл слова «лесоруб», «дровосек». Нам уже не нужен топор, чтобы подрубить огромные деревья, сечь с них сучья. Всё это делают за нас машины. Даже дороги в лесу они прокладывают, ровняют и вывозят по ним хлысты — деревья.

Вот гигантской силы лесной гусеничный трактор — бульдозер.

Повинуясь воле создавшего его человека, это тяжёлое стальное чудовище врзается в непроходимую чащу леса, валит перед собой вековые деревья, как траву. Оно с корнями легко выкорчёвывает и укладывает их по сторонам, разгребает валежник, ровняет землю — и дорога готова.

По ней прибегают на машинах подвижные электростанции. Рабочие берут в руки электропилы, подходят к деревьям, за ними змеятся одетые в резину электропровода. Острые стальные зубья электропил легко, как нож в масло, впи-

ваются в крепкую древесину. Полуметровый ствол лесного великана электропила перегрызает в полминуты — тридцать секунд. А рос такой великан сто лет.

Когда на сто метров вокруг повален лес, машины везут электростанцию дальше, а на её место приходит мощный трелёвочный трактор. Он захватывает сразу несколько десятков хлыстов — не очищенных от сучьев деревьев — и волочит их к лесовозной дороге.

По ней большие лесовозные тягачи отвозят лес к узкоколейке. А там уж один человек, машинист, ведёт длинный состав платформ, гружённый тысячами кубометров древесины, к лесным складам у станции железной дороги или у реки. Тут их разделявают на брёвна, доски, баланс¹.

Так в наше время заготовленный при помощи машин лес попадает в самые отдалённые степные селения, города, фабрики — всюду, где он требуется.

Всякому ясно, что при такой могучей технике лес можно заготавливать только по очень строгому общегосударственному плану: иначе наша богатейшая лесная страна может неожиданно оказаться совсем без леса. Уничтожить лес при современной технике куда как просто, а вырастает он всё так же медленно: десятками лет.

Там, где лес снимают, у нас сейчас же сажают новые леса ценных пород деревьев.

¹ Короткие брёвна для производства бумаги и целлюлозы.



Славно потрудились в этом году наши колхозники. Полутонные урожаи с гектара стали обычными для многих колхозов нашей области.

Двухтонные урожаи тоже не редкость. А отличные звенья вырастили такой урожай, который передовикам даёт право на почётное звание Героя Социалистического Труда.

Страна чествует славных тружеников полей за их самоотверженный труд. Почётными званиями Героев Социалистического Труда, орденами и медалями отмечает она успехи колхозников.

Вот и зима пришла.

Кончились все полевые работы в колхозах.

Женщины работают в коровнике, мужчины возят корм скоту. У кого лаечка есть — белковатъ ушёл. Много народу ушло на лесозаготовки.

Всё ближе к избам жмутся стада серых куропаток.

Ребята бегают в школу.

Днём ставят западёнки на птиц, катаются с горок на лыжах и санках. Вечером готовят уроки, читают.

А МЫ ИХ ПЕРЕХИТРИЛИ!

Выпал сильный снег. Обнаружено, что мыши повели в нём подкоп к молодым деревцам нашего питомника. А мы их перехитрили: взяли да крепко-крепко утоптали снег вокруг каждого стволика. Вот они не могут пробраться к деревцам. А которая выскочит наружу, ту в два счёта убивает мороз.

Ещё приходят к нам в сад вредители-зайцы. А мы и от них нашли защиту: обвязали все деревца соломой и колючими еловыми лапами.

Дима Бродов

ПОМОЩНИКИ *

Каждый день теперь можно встретить в колхозных амбарах ребят. Одни из них помогают сортировать зерно, которое весной будет посеяно на полях; другие работают в овощехранилищах, отбирая лучший картофель на семена.

Мальчики помогают на конюшне и в кузницах.

У многих ребят есть свои подшефные и в коровнике, и в свиномнике, и в крольчатнике, и в птичнике.

Мы и в школе занимаемся, и успеваем дома помогать.

*Председатель совета дружины
Николай Ливанов*

К О Л Х О З Н Ы Е Н О В О С Т И

Сообщила Н. Павлова

ЧЕРНО-БУРЫЕ ЛИСИЦЫ

В пригородном колхозе «Красное знамя» организуется звероводческая ферма. Вчера привезли партию чёрно-бурых лисиц. Встречать новых жителей колхоза собралась большая толпа. Прибежали и все дошкольники, которые уже умеют бегать.

Лисицы смотрели на собравшихся недоверчиво, боязливо. И только одна вдруг спокойно зевнула.

— Мама, — крикнул малыш в картузе поверх белого платка, — не надевай эту лису на шею: она кусается!

ДОМ НА ВОЛОСКЕ

Можно ли прожить всю зиму в доме, который висит на волоске и качается от ветра? В доме, где нет никакого отопления, хотя стены его не толще листка бумаги?

Представьте себе, что можно! Мы видели много таких неблагоустроенных домов. Они свешивались на паутинках с веток яблонь и были сделаны из сухих листьев. Колхозники снимали их и уничтожали. Оказывается, жители этих домов — народ недобрый: вредители — гусеницы бабочки боярышницы. Оставьте их зимовать, они весной погрызут у яблонь и почки, и цветки.

Из леса — беда, из леса и спасение!

Вчера ночью в колхозе «Светлый путь» было сделано покушение. Около полуночи во фруктовый сад забрался огромный заяц. Он покушался обглодать кору у молодых яблонь. Но стволы яблонь оказались колючими, как ёлки. После многих неудачных попыток заяц-бандит покинул фруктовый сад колхоза «Светлый путь» и скрылся в ближайшем лесу.

Колхозники предвидели нападение лесных бандитов на свой сад. Поэтому они нарубили еловых лапок и заранее обернули ими стволы своих яблонь.

В ТЕПЛИЦЫ

В колхозе «Труженик» перебирают мелкий лук и корни сельдерея — тоже мелочь.

— Это корм для скота готовят, да, дедушка? — спросила внучка бригадира.

Бригадир засмеялся:

— Нет, внучка, не отгадала. Это мы сейчас в теплицы посадим — и лук, и сельдерей.

— А зачем? Чтобы они подросли и стали большие?

— Нет, внученька, чтобы они зелень нам дали. Будем и зимой посыпать картошку зелёным луком, будем есть во щах зелень сельдерея.

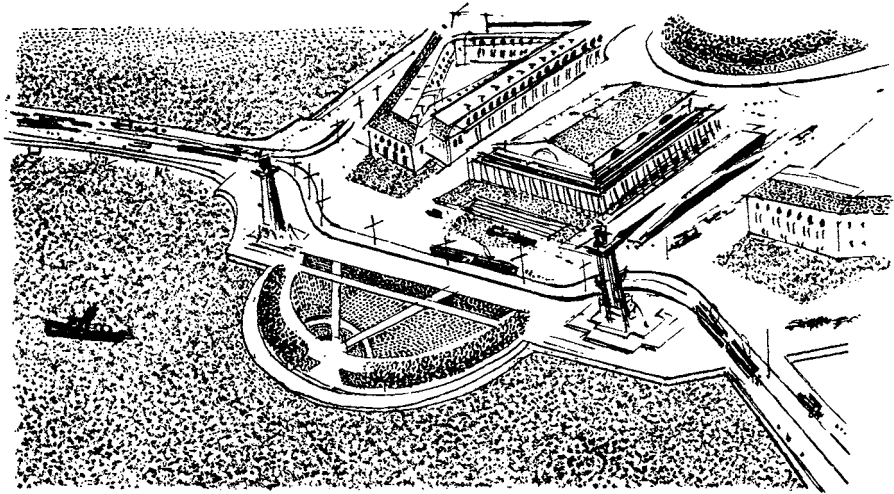

ОБЩЕЕ СОБРАНИЕ ВОРОН И ГАЛОК ВАСИЛЕОСТРОВСКОГО РАЙОНА

Нева стала. Теперь ежедневно в 4 часа дня на льду ниже моста Лейтенанта Шмидта (против 8-й линии) слетаются вороны и галки Василеостровского района.

После шумных споров птицы делаются на стаи и отправляются на ночлег в сады Васильевского острова. Каждая стая ночует в своём излюбленном саду.

РАЗВЕДЧИКИ

Кусты и деревья городских садов и кладбищ нуждаются в охране. Враги у них такие, с какими не справиться людям. Они так хитры, малы и незаметны, что садовникам не уследить за ними. Тут требуются специальные разведчики.

Отряды таких разведчиков

можно видеть за работой у нас на кладбищах и в больших садах.

Предводителем у них — пёстрый дятел с красным околышем на шапке. У него нос — как пика. Он им пробивает насквозь кору. Он командует отрывисто и громко: кик! кик!

За ним летят разные синицы: гренадёрки в высоких остроконечных шапках, пухлячки, похожие на короткий гвоздь с толстой шляпкой, черномазые москочки. Тут же в отряде пищухи в буреньких шинельках с носами-шильцами и поползень в голубом мундирчике, с белой грудью и острым, как кинжальчик, носом.

Дятел командует: кик! Поползень повторяет команду: твуть! Синицы отвечают: цик, цик, цик! — и весь отряд принимается за дело.

Разведчики быстро занимают стволы и ветви деревьев. Дятел долбит кору и острым, крепким, как игла, языком вытаскивает из

неё короедов. Поползень кружит по стволу вниз головой и просовывает свой тонкий кинжальчик в



каждую скважинку коры, где заметит какое-нибудь насекомое или его личинку. Пищухи бегут по стволу снизу и поддевают их своими кривыми шильцами. Весёлой ватагой крутятся на ветвях синицы. Они осмотрят каждую дырочку, каждую щёлочку, и ни одна крошечная зловредная личинка не ускользнёт от их быстрых глаз и проворных клювов.

ИЗБУШКА — КОРМУШКА-ЛОВУШКА

Настаёт холодное и голодное время. Подумайте о наших чудесных маленьких друзьях — певчих птицах.

Если при доме, где вы живёте, есть сад или хоть палисадничек, вы легко можете привлечь к себе птиц, подкормить их в бескормицу, укрыть в стужу и бурю, пре-

доставить им жилплощадь для гнёзд, а если захочется вам залучить ту или другую из этих славных певичек к себе в комнату, то можете тут же и поймать её. Для всего этого послужит вам избушка, рисунок которой мы помещаем в начале этой статейки.

Угощайте гостей в вашей бесплатной столовой на галерейке избушки конопляным семенем, ячменём, просом, хлебными и мясными крошками, несолёным салом, творогом, подсолнечным семенем. И если вы живёте даже в большом городе, на ваше угощение соберутся и в вашем помещении поселятся интереснейшие маленькие жильцы.

Вы можете провести тонкую проволочку или бечёвочку от опадной дверцы на галерейке к себе в форточку — и захлопывать её, когда вам надо.

Или — ещё интереснее! — электрифицировать западню.



Только не вздумайте ловить своих жильцов летом: погубите птенцов.

ДОМИКИ ДЛЯ ПТИЦ

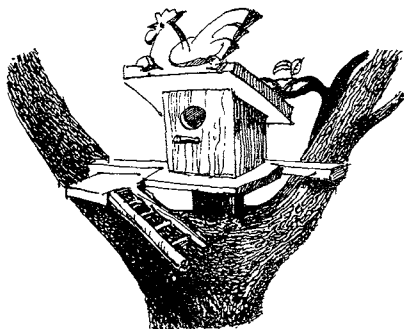
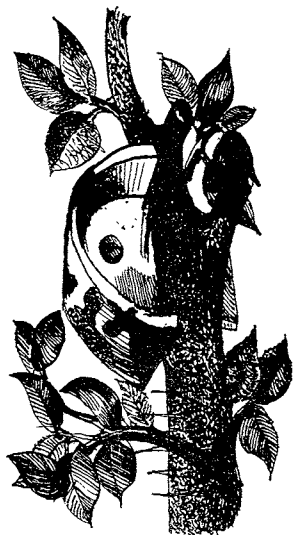
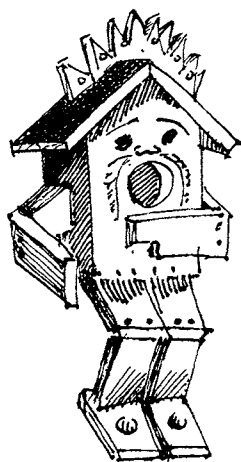



Осенью начинается охота на мелких пушных зверьков. К ноябрю все они уже подчистились, выкунели: сменили лёгкую летнюю шёрстку на тёплую пушистую зимнюю шубку.

БЕЛКОВАНЬЕ

Велик ли зверёк белка?

А в нашем советском охотничьем хозяйстве она важнее всех других зверей. По всей стране ежегодно расходятся тысячи больших тюков с одними беличьими хвостами. Из пышных беличьих хвостов делают шапки, воротники, наушники и другие тёплые вещи.

Отдельно от хвостов идут шкурки. Из беличьих шкурок делают шубы и меховые пелерины. Делают красивые голубые женские шубки, очень лёгкие и тёплые.

«Белковать» отправляются охотники, как только белка выкунет.

Там, где белки много и охота на неё добычлива, белкуют даже старики и парнишки лет по двенадцати, по четырнадцать.

Целыми неделями живут охотники в лесу небольшими артелями или в одиночку. С утра до вечера бродят по снегу на коротких, широких лыжах, стреляют белок из ружья, ставят и осматривают плашки-ловушки.

Ночуют в землянках или в таких низеньких избушках, в которых и встать во весь рост нельзя, — в зимовьях, засыпанных снегом. Пищу готовят себе в чумаках — вроде каминов.

Первый товарищ охотника за белкой — лайка. Без неё промышленник — как без глаз.

Лайка совсем особенная собака, наша северная собака, и нет ей равной в мире на зимней охоте в лесу, в тайге.

Лайка разыщет вам горностаю, хорька, речную выдру, норку и задавит вам этих зверьков. Летом лайка выставит вам из камыша утку, из чащи — косача; она не боится воды, даже самой студёной, и сплавает за убитой уткой, когда по реке уже идёт сало. Осенью, зимой лайка поможет хозяину добыть глухаря и тетерева, которые в эту пору не выдерживают стойки легавой собаки: лайка сядет под деревом и будет на них тявкать — привлекать на себя всё их внимание.

С лайкой найдёте вы по черноstopу и по белотропу сохатого и медведя.

И, если страшные звери нападут на вас, верный друг лайка не выдаст, вцепится в них сзади, даст время хозяину перезарядить ружьё, убить зверя, или сама погибнет. Но едва ли не всего удивительнее, что лайка помогает найти охотнику белку, куницу, соболя, рысь — зверей, живущих на деревьях. Никакая другая собака не может найти белку на дереве.

Идёте зимой или поздней осенью по еловому, сосновому, смешанному лесу. Тихо. Нигде ничто не шевельнётся, не мелькнёт, не пискнет. И кажется: кругом — пустыня, ни зверюшки нет. Мёртвая скука.

Но в тот же лес возьмите с собой лайку. Тут уж скучать вам не придётся. Лайка разыщет под корнями горностаю, поднимет с лёжки беляка, мимоходом закусит лесной мышью и, как бы ни пряталась в густой хвое невидимка-белка, обнаружит её.

В самом деле, ведь собаки не летают и не лазают по деревьям, как же может лайка найти белку, если воздушный зверёк случайно не спустится на землю?

Легавым, с которыми охотятся на дичь, гончим, которые находят по следу зверя, нужно для этого хорошее чутьё. Нос — главный, основной «рабочий инструмент» легавых и гончих. Собаки этих пород могут быть подслеповаты, могут быть совсем глухи — и всё-таки хорошо работать.

А у лайки должно быть сразу три «рабочих инструмента»: тонкое чутьё, зоркие глаза и чуткие уши. И лайка действует всеми этими тремя инструментами сразу. Скорей это даже не инструменты, а три слуги лайки.

Стоит белке царапнуть когтем по суку — стоячие, всегда настроенные уши лайки уже шепчут хозяйке: «Зверёк тут». Мелькнёт беличья лапка в хвое — глаза говорят лайке: «Белка здесь». Ветерок донесёт книзу струйку беличьего запаха — нос докладывает лайке: «Белка там».

И, обнаружив зверька на дереве с помощью этих своих трёх слуг, лайка преданно отдаёт хозяину-охотнику услуги своего четвёртого слуги — свой голос.

Хорошая лайка не станет кидаться на дерево, где обнаружила зверя или птицу, не станет скрести ствол когтями: это может испу-



гать притаившегося зверька. Хорошая лайка сядет под деревом и, не спуская глаз с того места, где скрылась белка, будет время от времени тявкать, держа ушки на макушке. И не уйдёт из-под дерева, пока хозяин не придёт или не отзовет её.

Самая охота на белку совсем проста: зверёк найден лайкой, его внимание приковано к лайке — охотнику остаётся только подойти без шума, не делая резких движений, да получше прицелиться.

Попасть в белку непросто. Но охотник-промышленник бьёт зверька да ещё норовит шкуру не попортить. Зимой белка крепка на рану: бить её надо наверняка. А то затаится в густой хвое — там и останется.

Ещё добывают белок плашками и другими ловушками.

Плашку устраивают так: берут две короткие толстые доски и укрепляют их между стволами деревьев; верхнюю доску удерживает от падения на нижнюю тонкая палочка с пахучей приманкой: поджаренным грибом или вяленой рыбой. Чуть белка потянет за приманку, доска упадёт и прихлопнет зверька.

Белкуют охотники всю зиму, если только снег не очень глубокий. Весной белка линяет, и уже её не трогают до поздней осени, пока она снова не оденется в пышную голубую зимнюю шкуру.

С ТОПОРОМ И ПЫТНЕМ

При ружейной охоте на хищных пушных зверьков охотник ору-
дует не столько ружьём, сколько топором.

Лайка чутьём находит хорька, горностаю, ласку, норку или вы-
дру в их норе. Выгнать зверька из норы — это уж дело охотника.
И дело нелёгкое.

Хищные зверьки устраивают себе норки и в земле, и в куче
камней, и под корнями деревьев. Почувяв опасность, они до по-
следней крайности не покидают своего убежища. Приходится
долго шуровать в норе щупом или пытнем — железной пал-
кой — или даже руками разбирать камни, топором разрубать тол-
стые корни, разбивать мёрзлую землю да выкуривать зверька
дымом из норки.

Зато уж как выскочил — никуда не уйдёт: лайки не пустят, за-
давят.

Или пристрелит охотник.

ЗА КУНИЦЕЙ

(От нашего специального корреспондента)

Труднее добывать лесную куницу. Заметить место, где она по-
живилась зверьком или птицей, — не штука. Тут и снег примят и
крови следы. А вот разыскать, где она спряталась после обеда, —
для этого нужен очень зоркий глаз.

Куница уходит поверху: с ветки на ветку, с дерева на дерево, —
как белка. И всё же за ней внизу остаётся след: обломанные суч-
ки, шерстинка, шишки, хвоя, кусочки оторванной когтями коры
падают с дерева на снег. По этим-то следам и определяет воздуш-
ный путь куницы опытный охотник. А путь бывает длинный — в
несколько километров. Надо много внимания, чтобы ни разу не
сбиться со следу, отыскать куницу по «рони».

Когда Сысой Сысоич в первый раз нашёл куньи следы, он был
без собаки. Пошёл сам сослеживать куницу.

Долго шёл на лыжах. То уверенно пробежал десяток-другой
метров — там, где зверь спускался на снег и оставил на нём отпе-
чаток своих лап, — то едва двигался вперёд, зорко вглядываясь в
чуть видные приметы пути воздушной путешественницы. И не раз
в тот день вздохнул, что нет с ним его верной подруги — лайки.

Ночь настигла Сысой Сысоича в лесу.

Развёл маленький бородач в заветёрках костёр, вынул из-за
пазухи краюху хлеба, сжевал её и — худо ли, хорошо ли — пере-
спал длинную зимнюю ночь.

Утром куний след привёл охотника к толстой сухой ели. Это

была удача: в стволе ели Сысой Сысоич заметил дупло, зверь должен был тут ночевать и, верно, ещё не вышел.

Охотник взвёл курки, взял ружьё в правую руку, левой поднял сук и стукнул им по стволу ели. Стукнул и бросил сук, поднял обеими руками ружьё, чтобы сразу выстрелить, как только куница выскочит.

Куница не выскочила.

Сысой Сысоич опять поднял сук. Стукнул по стволу сильнее, потом ещё сильнее.

Куница не показывалась.

«Эх, дрыхнет! — с досадой подумал про себя охотник. — Проснись, засоня!»

Да как застучит суком, — гул пошёл по лесу!

Куницы в дупле не оказалось.

Тут только догадался Сысой Сысоич осмотреть ель кругом.

Дерево было пустое внутри, и с другой стороны ствола был ещё выход из дупла, под сухой веткой. Снег с ветки был оббит: куница выскользнула из дупла с этой стороны ели и ушла на соседние деревья, заслонившись от глаз охотника толстым стволом.

Делать нечего, пришлось Сысой Сысоичу дальше бежать догонять зверя.

И опять целый день путался охотник в едва заметных следах.

Уже начало смеркаться, когда Сысой Сысоич напал на такой след, который ясно доказывал, что зверь не намного опередил



своего преследователя. Охотник нашёл беличье гайно (гнездо), из которого куница выгнала белку. Легко было проследить, что хищник долго гнал свою жертву и настиг её, наконец, на земле: обесиленная белка, верно, не рассчитала своего прыжка, сорвалась с ветки, — тут куница и настигла её большими прыжками. Тут же, в снегу, куница и пообедала.

Да, Сысой Сысоич верно шёл по следу. Но дальше преследовать зверя он не мог: он ничего не ел со вчерашнего дня, у него больше не было ни крошки хлеба, а тут еще ударил хороший морозец. Ночевать ещё ночь в лесу значило замёрзнуть.

Выругался Сысой Сысоич с великой досады и пошёл назад по своему же следу.

«Настиг бы зверя, — думал он про себя, — всего и дела было бы — один заряд выпустить».

В сердцах Сысой Сысоич сорвал с плеча ружьё и, не целясь, выстрелил в беличье гайно, мимо которого опять проходил. Так просто, чтоб душу отвести.

С дерева посыпались сучья, мох и, опережая их, упала к ногам изумлённого Сысоя Сысоича извивающаяся в предсмертных судорогах тонкая пушистая куница.

Потом-то уж Сысой Сысоич узнал, что нередко бывает так: куница сцапает белку, съест, а потом заберётся в тёплое гнёздышко съеденной ею хозяйки, свернётся там и спит себе спокойно.

НОЧЬЮ И ДНЁМ

К половине декабря рыхлый снег по колено.

На закате косачи неподвижно сидят по макушкам голых берёз, чернея на розовом небе. Потом вдруг один за другим ринутся вниз, в снег — и пропали.

Наступает ночь — безлунная, чёрная-чёрная.

На поляне, где исчезли тетерева, появляется Сысой Сысоич. В руках у него сачок и факел. Ярко вспыхивает просмолённая пакля, — и тьма шатром раздвигается в стороны.

Сысой Сысоич, насторожившись, подвигается вперёд.

Вдруг в двух шагах перед ним из-под снега вырывается косач. Яркое пламя слепит его, косач, как огромный чёрный жук, беспомощно кружится на месте. Охотник ловко накрывает его сачком.

Так ночью ловит Сысой Сысоич тетеревов живьём.

А днём он стреляет их «с подъезда» — с саней.

Вот поди же: пешего человека сидящее по макушкам стадо ни за что не подпустит на ружейный выстрел, как ни таись. А сядь тот же охотник на дровни, езжай хоть с целым колхозным обозом, — те же тетерева и не подумают от него спастись!

**Бей
ответом
прямо
в цель!**

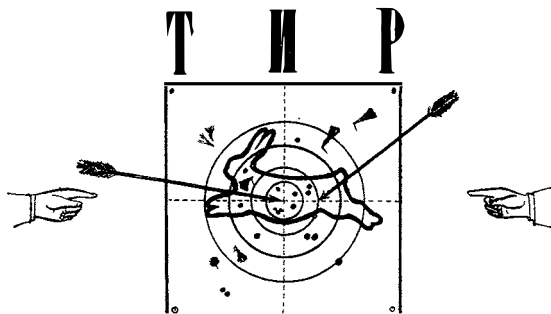

**Бей
ответом
прямо
в цель!**

СОСТЯЗАНИЕ ДЕВЯТОЕ

1. Где раки зимуют?
2. Что птицам страшнее — холод или голод зимы?
3. Если зайцы поздно начали белеть, какой ждать зимы — ранней или поздней?
4. Что такое «кузница дятла»?
5. Какой ночной хищник появляется у нас только зимой?
6. Что такое «заячья скидка»?
7. Где зимой и осенью спят вороны?
8. Когда улетают от нас последние чайки и утки?
9. С какими птицами осенью и зимой водят компанию дятлы?
10. Что называют следопыты «выволокой»?
11. Одинаковы ли глаза у кошки днём и ночью?
12. Что называют следопыты «вздойкой»?
13. Что зовут следопыты «маликом»?
14. Какой зверь на зиму становится весь белый, кроме кончика хвоста?
15. Здесь нарисованы черепа травоядного и хищного зверя. Как различить их по зубам?
16. Без рук, без ног стучит — в избу просится.
17. Двое светят, четверо стелют, один спать ложится.
18. В воде родится, а воды боится.
19. Чернее сажки, белее снега, выше дома, ниже травы.
20. Идёт мужичище, несёт голенщице, тягость — радость.
21. Стоит копна посреди двора; спереди — вилы, сзади — метла.
22. По земле ходит, неба не видит, ничего не болит, а всё стонет.
23. Ни окошек, ни дверей, полна горница людей.
24. Росло-повыросло, из куста повылезало, по рукам покатилося, на зубах очутилось.



ОБЪЯВЛЕНИЯ

Объявляется восьмое испытание

НА ЗВАНИЕ

ОСТРОГЛАЗ

под названием

„КТО ЧТО ДЕЛАЛ?“



Рис. 1.

Чьи тут следы?



Рис. 2.

Тут на крыше кто-то крутился на одном месте. Кто и зачем?



Рис. 3.

Это что за ямки-лунки в снегу? Кто тут был-ночевал? Чьи остались следы и пёрышки?



Рис. 4.

Что случилось? Почему столько следов копыт и на сучьях чей-то рог?

СТРОЙ БЕСПЛАТНЫЕ СТОЛОВЫЕ ДЛЯ ПТИЦ

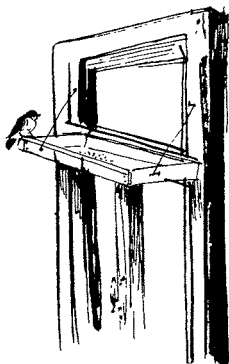

Можно прямо из окна вывесить на верёвках дощечку и сыпать на неё корм: крошки хлеба, сушёные муравьиные яйца, мучных червей, тараканов, крошки яиц вкрутую и творога, конопляное семя, ягоды рябины, клюквы, калины, просо, овёс, репейник.



Но лучше прикрепить к дереву бутылку с кормом, а под ней — дощечку.

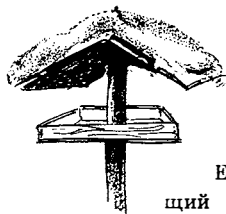

Ещё лучше устроить в саду настоящий кормовой столик с крышей, чтобы снег не засыпал его.



В ПОМОЩЬ ГОЛОДАЮЩИМ

Помни: настает тяжёлое время для маленьких наших друзей — птиц, голодное время, лютое время. Не жди весны, сейчас для них строй уютные, тёплые домишки — дуплянки, скворечни, сарайчики. Так сможешь им укрыться от губительной непогоды. Спасаясь от холодного ветра и снега, многие птички жмутся к людям, забираются на ночь под крышу, под крыльцо, а один крошечный крапивник ночует даже в почтовом ящике, прибитом на столбе среди деревьев.

Положи в скворечни и дуплянки (см. объявления в № 1 и 2) шерсть, перья, тряпки: будет птицам тёплые перины, одеяльца.

ЛЕСНАЯ ГАЗЕТА

№ 10

МЕСЯЦ БЕЛЫХ ТРОП

(ПЕРВЫЙ МЕСЯЦ ЗИМЫ)

С 21 декабря по 20 января

Солнце вступает в знак Козерога ♄



СОДЕРЖАНИЕ № 10-го

ГОД — СОЛНЕЧНАЯ ПОЭМА: ДЕКАБРЬ КНИГА ЗИМЫ

Кто как читает? — Кто чем пишет? — Письмо простое и письмо с хитростью. — Маленькая собака и лиса, большая собака и волк. — Волчи хитрости. — Лес зимой. — Под снегом на лугу.

ЛЕСНЫЕ ПРОИСШЕСТВИЯ

Малограмотный лисёнок. — Страшный след. — На дне снежного моря. — Снежный взрыв и спасённая косуля. — Стая птиц под снегом. — Зимний полдень.

КОЛХОЗНЫЕ КАЛЕНДАРЬ

ГОРОДСКИЕ НОВОСТИ ВЕСТИ ИЗ-ЗА ГРАНИЦЫ

Переполох в Южной Африке. — Толкучка в Египте.

РАССКАЗЫ КИТА ВЕЛИКАНОВА Новогодний рассказ.

ОХОТА

С флажками на волков. — Читай по белотропу. — Оклады вают. — Ночью. — Наутро. — Нагоном. — За лисицей.

С РАЗНЫХ КОНЦОВ СОЮЗА

*ТИР. Состязание десятое.
ОБЪЯВЛЕНИЯ. Остроглаз, испытание девятое.*

ГОД — СОЛНЕЧНАЯ ПОЭМА В 12-ти МЕСЯЦАХ

ДЕКАБРЬ — студень. Декабрь мостит, декабрь гвоздит, декабрь приколачивает. Декабрь год кончит, а зиму начинает.

С водой покончено: даже буйные реки скованы льдом. Земля и лес укутаны снежным одеялом. Солнце скрылось за тучей. День становится короче и короче, ночь растёт.

Сколько мёртвых тел погребено под снегом! В свой срок выросли, расцвели, дали плоды растения-однолетники. И рассыпались в прах, снова превратились в землю, из которой вышли. В свой срок рассыпались в прах однолетние животные — многие маленькие беспозвоночные.

Но растения оставили семена, животные отложили яички. В свой срок солнце, как прекрасный царевич в сказке о мёртвой царевне, поцелуем пробудит их к жизни. Заново создаст из земли живые тела. А многолетние животные и растения сумеют сохранить свою жизнь всю долгую северную зиму — до новой весны. Ведь не успела ещё зима войти в полную силу, а уж близится день рождения солнца — 23 декабря!

Солнце вернётся в мир. С солнцем возродится жизнь. Но надо ещё пережить зиму.

Белым ровным слоем покрыл снег всю землю. Поля и лесные поляны теперь—как гладкие чистые страницы какой-то гигантской книги. И кто ни пройдёт по ним, всяк распишется: «Был здесь такой-то».

Днём идёт снег. Кончится — страницы чистые.

Утром придёшь — белые страницы покрыты множеством таинственных знаков, чёрточек, точек, запятых. Значит, ночью были тут разные лесные жители, ходили, прыгали, что-то делали.

Кто был? Что делал?

Надо скорей разобрать непонятные знаки, прочесть таинственные буквы. Опять пройдёт снег, и тогда, точно кто страницу перевернул, — снова только чистая, гладкая белая бумага перед глазами.

КТО КАК ЧИТАЕТ?

В книге зимы каждый лесной житель расписывается своим почерком, своими знаками. Люди учатся разбирать эти знаки глазами. Как же еще читать, как не глазами?

А вот звери умудряются носом читать. Собака, например, понюхает буквы в книге зимы и про-



чтёт: «тут был волк», или: «тут сейчас пробежал заяц».

И уж такой у зверей нос шибко грамотный — ни за что не ошибётся.

КТО ЧЕМ ПИШЕТ?

Звери всё больше лапами пишут. Кто всей пятернёй, кто четырьмя пальцами, а кто копытом. Случается и хвостом расписаться, и носом, и брюхом.

Птицы, те тоже лапками да хвостом, а ещё — крыльями.

ПИСЬМО ПРОСТОЕ И ПИСЬМО С ХИТРОСТЬЮ

Наши корреспонденты выучились читать в книге зимы про разные лесные происшествия. Наука эта им не легко далась: оказывается, не всякий в лесу расписывается попросту — некоторые с хитростью.

Легко и просто разобрать и запомнить белкин почерк: она по снегу прыгает — как в чехарду играет. Короткими передними лапками обопрётся, — длинные задние далеко вперёд вынесет, широко их расставит. От передних лапок след у неё маленький. Две точки отпечатаны, обе рядом. От задних — след длинный, вытянутый, как от крошечной ручки с тонкими пальцами.

У мышей почерк хоть очень мелкий, а тоже простой, разборчивый. Вылезая из-под снега, мышь часто делает петельку и тогда уж бежит прямо, куда ей надо, или возвращается назад к себе в норку. Получаются на снегу длинные строчки двоеточий — двоеточие от двоеточия на одинаковом расстоянии.

Птичий почерк — сороки, скажем, — тоже легко разобрать. От трёх передних пальцев крестики на снегу, сзади от четвёртого пальца — тире (прямая чёрточка). По

бокам от крестиков отпечатки перьев крыла, как пальцы. И уж где-нибудь непременно мазнёт по снегу своим длинным ступенчатым хвостом.

Эти все следы без фокусов. Сразу видно: вот тут белка с дерева спустилась, поскакала по снегу, опять на дерево прыгнула. Мышь из-под снега выскочила, побегала, покружилась и опять под снег. Сорока села — скок, скок, скок по твёрдому насту, — мазнула хвостом, ударила крыльями — и до свидания.

А вот разберись в лисьем да в волчьем почерке. С непривычки сразу запутаешься.

МАЛЕНЬКАЯ СОБАКА И ЛИСА, БОЛЬШАЯ СОБАКА И ВОЛК

Лисий следок похож на след маленькой собаки. Разница только в том, что лиса держит лапу в комке: крепко сжимает пальцы.

Собака пальцы раздвигает, след её поэтому рыхлее и мягче.

Волчий след похож на след большой собаки. Разница та же: лапа у волка сжата с боков. След волка получается длиннее и стройнее собачьего; отпечатки когтей и подушечек у него глубже. Расстояние между передними и задними когтями одной лапы больше, чем на собачьем следу. Передние когти волка на снегу часто сливаются в один отпечаток. У собак отпечатки подушечек пальцев сливаются, у волка — нет. (Сравни собачий след с волчьим и лисьим на рисунке.)

Это — азбука.



Читать строки волчьих следов особенно мудро, потому что волк любит пускаться на хитрость, чтобы запутать свой след. Лиса — тоже.

ВОЛЧЬИ ХИТРОСТИ

Когда волк идёт шагом или труском (рысью), он аккуратно ступает правой задней ногой в след своей передней левой ноги, а левой задней — в след правой передней; поэтому следы его ложатся прямой, как по верёвочке, строчкой — в одну линейку.

Глядишь на такую строчку и читаешь: «Тут прошёл здоровенный волк».

Вот и ошибся! Правильно прочесть надо: «Тут прошло пять волков». Впереди шла мудрая матёрая волчица, за ней старый волк, за ним молодые волчата.

Ступали след в след, да так аккуратно, что и в голову не придёт, что это след пяти зверей. Надо очень набить глаз, чтобы стать хорошим следопытом по белотропу (так называют охотники следы на снегу).

ЛЕС ЗИМОЙ

Может ли мороз убить дерево? Конечно, может.

Если дерево промёрзнет всё насквозь, до самой сердцевины, — оно умрёт. В особенно суровые, малоснежные зимы у нас погибает немало деревьев, большей частью — молоденьких. Пропали бы и все деревья, если б каждое дерево не хитрило, чтобы сберець в себе тепло, не допускать мороз глубоко внутрь себя.

Кормиться, расти, производить на свет потомство — всё это требует большого расхода сил, энер-

гии, большого расхода своего тепла. И вот деревья, собрав за лето силы, к зиме отказываются от еды, перестают питаться, перестают расти, не тратят силы на размножение. Становятся бездеятельными, погружаются в глубокий сон.

Много выдыхают тепла листья, долой на зиму листья! Деревья сбрасывают их с себя, отказываются от них, чтобы сохранить в себе необходимое для жизни тепло. А кстати, сброшенные с ветвей, гниющие на земле листья сами дают тепло и предохраняют нежные корни деревьев от промерзания.

Мало того! На каждом дереве есть панцирь, защищающий живую плоть растения от мороза. Всё лето, каждый год откладывают деревья под кожицей своего ствола и веток пористую пробковую ткань—мёртвую прослойку. Пробка не пропускает ни воды, ни воздуха. Воздух застаивается в её порах и не даёт источаться теплу из живого тела дерева. Чем старше дерево, тем толще в нём пробковый слой, вот почему старые, толстые деревья лучше переносят холод, чем молоденькие деревца с тонкими стволиками и ветвями.

Мало и пробкового панциря. Если лютый мороз сумеет и под него пробиться, — он встретит в живом теле растения надёжную химическую оборону. К зиме в соках деревьев откладываются различные соли и крахмал, превращённый в сахар. А раствор солей и сахара очень холодоустойчив.

Но самая лучшая защита от морозов — пушистое снежное покрывало. Известно, что заботливые садовники нарочно пригибают к земле зябкие молодые фруктовые деревья и забрасывают их

снегом: так им теплее. В многоснежные зимы снег, как пуховое одеяло, накрывает лес, и уж тогда лесу не страшна никакая стужа.

Нет, как ни лютый мороз — не убить ему нашего северного леса!

Выстоит наш Бова-королевич против всех бурь и буранов.

ПОД СНЕГОМ НА ЛУГУ

Кругом бело, и снег глубок. И грустно было бы думать, что сейчас на земле нет ничего, кроме снега, что все цветы давно отцвели и вся трава засохла.

А ведь так обычно и думают. Да ещё успокаиваются: «Ну, что же, так уж положено природой!»

Как мало мы ещё знаем природу!

Сегодня ясный тёплый день. И я этим воспользовалась. Сбежала на лыжах на свой лужок, чтобы расчистить снег на опытной площадке.

Расчистила. И солнце осветило январскую растительность луга. Осветило зелёные розетки прижатых к замёрзшей земле листочков, и острые свежие листики, пробивающиеся из сухих дернинок, и зелёные стебельки разных трав, прибитые снегом к земле.

Я отыскала среди них свой лютик едкий. Он цвёл до самой зимы. И сохраняет под снегом для весны все цветы и бутоны. Даже лепестки не осыпались!

Знаете, сколько разных растений на моей опытной площадке? Шестьдесят два. И тридцать шесть из них сейчас зеленеют, а у пяти цветы.

Вот и говори, что в январе у нас на лугах нет ни травы, ни цветов!

Н. Павлова

Лесные происшествия

Вот несколько происшествий, которые удалось прочесть нашим лескорам по белотропу.

МАЛОГРАМОТНЫЙ ЛИСЕНОК

Лисёнок увидел на поляне мышиные мелкие строчки.

«Ага, — думает, — сейчас закусим!»

Не потрудился хорошенько носом прочесть, кто тут был, глянул только: вон куда след ушёл — под тот куст.

Подкрался к кусту.

Видит: шевелится в снегу кто-то маленький в серенькой шкурке с хвостиком. Цоп его! И сразу на зуб — хруст!

Фрррр!.. — гадость какая во нючая! Выплюнул зверюшку, отбежал, давай скорей снег глотать... Хоть снегом рот выпо-

лоскать. До того запах противный.

Так и остался без завтрака. Зря только зверюшку загубил.

А была та зверюшка не мышь и не полёвка, а землеройка.

Она только издали на мышь похожа. Вблизи сразу отличишь: рыльце землеройки хоботком вытянуто; спина горбиком. Она из насекомоядных, сродни кроту и ежу. Её ни один грамотный зверь не трогает, потому что запах от неё ужасный: мускусом пахнет.

СТРАШНЫЙ СЛЕД

Нашли наши лескоры след под деревьями с такими длинными отпечатками когтей, что прямо страх на них напал. Сам-то след невелик, с лисий будет, а когтищи длинные, прямые, как гвозди.

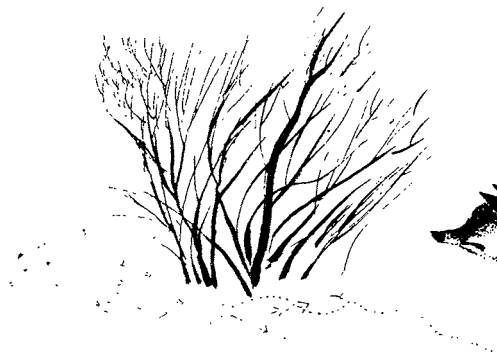

Хватит такими по животу — и кишки на сторону.

Осторожно пошли по следу. Дошли до большой норы, — шерстинки тут на снегу валяются. Разглядели их — шерстинки прямые, довольно твёрдые, но не лом-



кие, белого цвета с черноватыми кончиками. Из таких кисти делают.

Тут сразу поняли: барсук в норе живёт, угрюмый зверь, но не очень страшный. Прогуляться, видно, вышел в оттепель.

НА ДНЕ СНЕЖНОГО МОРЯ

Хуже нет для полевого и лесного зверья малоснежного начала зимы. Голая земля промерзает всё глубже и глубже. Холодно становится в норках. Крот и тот страдает, с трудом роет своими заступами-лапами твёрдую, как камень, мёрзлую землю. А каково мышам, полёвкам, ласке, горностаю?

Но вот, наконец, повалил снег. Валит и валит и уж больше не тает. Сухое снежное море покрывает всю землю. Человеку это море по колено, а рябчики, тетерева, даже глухари ныряют в него с головой. Мыши-полёвки, землеройки — все зверюшки-норушки, что не спят зимой, — выходят из своих подземных жилищ, бегают по дну снежного моря. Как крошечный тюлень, без усталости ныряет в нём хищная ласка. Выскочит на минутку, оглядится — не высунул

ли где рябчик голову из снега? — и опять нырк на дно. Так невидимкой и подкрадывается к птицам под снегом.

На дне снежного моря куда теплее, чем на его поверхности. Сюда не достаёт леденящий ветер, смертельное дыхание зимы. Толстый слой сухой воды не пропускает к земле большого мороза. Многие мышки-норушки строят себе зимние гнёзда прямо на земле под снегом — вроде как выезжают зимой на дачу.

И вот так происшествие! У одной парочки куцехвостых полёвок из травы и шерстки гнёздышко над землёй — на ветках засыпанного снегом куста. Из гнёздышка струится лёгкий пар.

А внутри этого тёплого гнёздышка под глубоким снегом — голенькие слепые мышенята-полёвочки, только что родились! А мороз-то, мороз — двадцать градусов!

СНЕЖНЫЙ ВЗРЫВ И СПАСЕННАЯ КОСУЛЯ

Долго не могли понять наши корреспонденты одной загадочной истории, записанной следами на снегу.

Сперва шёл спокойный след маленьких узких копыт. Прочесть не трудно: шла по лесу косуля, беды не чуяла.

Вдруг сбоку — большие когтистые следы, а косулин след скачками пошёл.

И это понятно: косулю увидал волк из чащи, кинулся ей наперерез. Пошла косуля галопом от него.

Дальше волчий след всё ближе, ближе к косульему — стал достигать волк.

У большого поваленного дерева оба следа совсем слились. Видно, чуть-чуть успела косуля через тол-



стый ствол прыгнуть,—тут и волк за ней махнул.

А по ту сторону ствола — глубокая яма: весь снег разворочен и раскидан, точно здесь громадная бомба взорвалась под снегом.

И уж, после этого косулий след в одну сторону, волчий в другую, а посередке неизвестно откуда взявшийся громадный след, очень похожий на человеческий (когда бо-сиком человек), только с кривыми, страшными когтями.

Что за бомба в снегу? Чей новый страшный след? Отчего волк в одну сторону кинулся, косуля в другую? Что такое случилось здесь?

Долго бились наши корреспонденты над этими вопросами.

Наконец поняли, чьи эти громадные когтистые следы, — и тогда всё сразу стало ясно.

Косуля через поваленный ствол легко перенеслась на своих воздушных ногах и дальше помчалась. А волк-то махнул за ней, да не домахнул: тяжёл больно. Со ствола бух в снег — да и провалился всеми четырьмя в медвежью

берлогу. Тут она была, как раз под стволом.

Мишка-то, перепугавшись спр-сонок, вскочил — снег да лёд, да сучья кругом как от бомбы разнесло, — и бегом в лес (думал, верно, — охотники на него напали).

Волк кубарем в снег, а как увидел этакую тушу — и косулю забыл, лишь бы самому ноги унести.

А косули давно и след простыл.

СТАЯ ПТИЦ ПОД СНЕГОМ

Скакал заяц по болоту. С кочки на кочку, с кочки на кочку,



да — бух! — сорвался и в снег по самые уши.

И чувствует косой: под ногами у него живое что-то шевелится. В ту же минуту из-под снега кругом него с громким хлопанием крыльев пошли вырываться белые куропатки. До смерти перепуганный заяц кинулся назад в лес.

Оказалось — целая стая белых куропаток живёт в снегу на болоте. Днём они вылетают, ходят по болоту, клюкву выкапывают. Поключают — и опять в снег.

Там им тепло и безопасно. Кто их под снегом заметит?

ЗИМНИЙ ПОЛДЕНЬ

В солнечный январский полдень ни звука в погребённом под снегом лесу. Спит в тайной своей берлоге сам хозяин — медведь. Над ним в отягощённых снежной нависью кустах и деревьях чудятся своды сказочных хором, воздуш-

ные ходы-переходы, крыльца, оконца, причудливые терема с островерхими кровлями. Всё это вспыхивает, играет алмазной россыпью несметных снежинок.

Как из-под земли выскакивает крошечный подкоренник — носишко шильцем, хвостишко торчком. Вспорхнул на маковку ёлки — да как рассыплется трелью на весь лес!

И тут в малом оконце погреба под снежными хорами показывается вдруг чей-то мутно-зелёный глаз. . . Уж не пришла ли весна до срока?

Хозяйский глаз: медведь всегда оставляет себе в берлоге оконце с той стороны, откуда заходит ложиться, — мало ли что может случиться в лесу! Нет, всё спокойно в алмазных хорах. . . и глаз исчезает.

Пошныряв по мёрзлым ветвям, подкоренник ныряет под снежную шапку — в пенёк: там у него тёплое зимнее гнездо из мягкого мха и пушинок.



КОЛХОЗНЫЙ КАЛЕНДАРЬ

Крепко спят в мороз деревья. Застыла в них кровь — сок. Без усталости визжат пилы в лесу; лесозаготовки длятся всю зиму. Зимой добывается самый ценный лес: сухой, крепкий.

Для доставки спиленного леса к рекам и речкам, по которым он отправится весной путешествовать, делают ледянки — широкие ледяные дороги. Поливают снег водой, как на катках.

Колхозники готовятся к весне. Идёт сортировка семян, проверка всходов.

Стада полевых серых куропаток живут теперь у гумён, прилетают в деревни. Им трудно, очень

трудно доставать себе еду под глубоким снегом, разрывать его, ещё трудней разбивать толстую корку наста слабыми лапками.

Ловить их зимой совсем просто, но это преступление: законом запрещена ловля беспомощных серых куропаток зимой.

Умные, заботливые охотники зимой подкармливают этих птиц, устраивают для них столовые в поле: шалашики из еловых лап, а под ними насыпан овёс и ячмень.

И красивые полевые петушки и курочки тогда не погибнут самой лютой зимой. И на будущее лето опять каждая пара принесёт двадцать и больше цыплят.

КОЛХОЗНЫЕ НОВОСТИ

Сообщила Н. Павлова

СНЕГОПАХ

Вчера я был в колхозе «Зарницы». Навещал своего бывшего школьного товарища тракториста Мишу Горшина.

Дверь мне открыла его жена, ужасная насмешница.

— Миш? ещё не приходил, — сказала она. — Пашет.

Я подумал: «Опять надо мною смеёшься. Да уж очень глупо при-

думала: пашет! В ползунковой группе детских ясель и то, наверно, знают, что зимою не пашут».

И я насмешливо спросил:

— Снег пашет?

— А то что же? Конечно, снег, — ответила Мишина жена.

Я разыскал Мишу. И, как это ни удивительно, — в поле. Он управлял трактором, к которому был прицеплен какой-то длинный ящик. Ящик забирал снег и делал из него высокий плотный вал.

— Зачем это, Миша? — спросил я.

— Это преграда против ветра. Не поставишь ему преграды, он по полю гуляет, снег сдувает. А озимые хлеба без снега мёрзнут. Надо снег на поле задерживать. Вот я и работаю со своим снегопахом.

ПО ЗИМНЕМУ РАСПИСАНИЮ

Колхозный скот живёт сейчас по зимнему расписанию: спит, ест, гуляет — всё по часам. И вот что рассказала нам по этому поводу четырёхлетняя колхозница Маша Смирнова:

— Я и мои подружки нынче поступили в детский сад. И, на-

верно, коровы и лошадки тоже поступили в детский сад. Мы идём на прогулку, и они идут на прогулку. Мы идём домой, и они идут домой.

«ЗЕЛЁНЫЙ ПОЯС»

На многие километры тянутся вдоль линии железной дороги ряды стройных ёлок. «Зелёный пояс»



защищает путь от снежных заносов. Ежегодно весной железнодорожники увеличивают этот пояс, высаживая тысячи молодых деревьев. В этом году посажено более ста тысяч ёлок, акаций, тополей и около трёх тысяч фруктовых деревьев.

Саженцы лесных деревьев железнодорожники выращивают в своих питомниках.

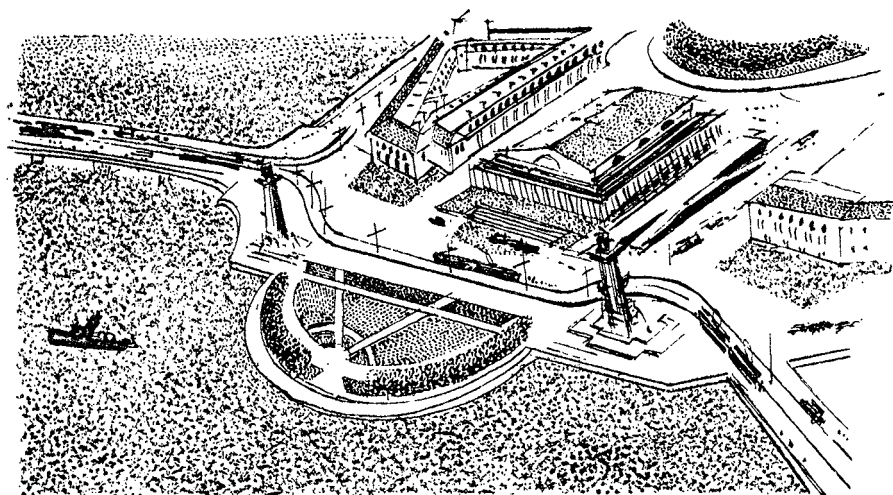

БОСИКОМ ПО СНЕГУ

В солнечные дни, когда ртуть в градуснике поднимается к нулю, в садах, на бульварах и в парках из-под снега вылезают маленькие бескрылые мухи.

Целый день они прогуливаются по снегу, а вечером опять прячутся в расщелины льда и снега.

Там они живут в тёплых укромных местечках под листьями и во мху.

Следов на снегу после их прогулок не остаётся. Гуляки очень легки и так малы, что только в сильное увеличительное стекло можно разглядеть вытянутые длинные морды, странный рог, растущий прямо из лба, и тонкие босые ноги.

ВЕСТИ ИЗ-ЗА ГРАНИЦЫ

В редакцию „Лесной газеты“ сообщают из-за границы подробности жизни наших перелётных птиц.

Наш знаменитый певец — соловей — зимует в Средней Африке, жаворонок живёт в Египте, а скворцы разделились и путешествуют по южной Франции, Италии и Англии.

Там они песен не поют, заботятся только о своём

пропитании и гнёзд не выют и птенцов не выводят; они ждут весны, когда наступит пора возвращаться на родину, потому что „в гостях хорошо, а дома лучше“.



ПЕРЕПОЛОХ В ЮЖНОЙ АФРИКЕ

В Южной Африке случился большой переполох. В стае аистов заметили одну птицу с белым металлическим кольцом на ноге. Аисты спустились с неба.

Аиста поймали и прочли буквы, выбитые на кольце. На кольце было написано: «Москва. Орнитологический комитет. Серия А № 195».

Об этом напечатали в газетах, и так мы узнали, где очутился зимой аист, пойманный нашими корреспондентами. (См. «Лесную газету» № 7, вторую телеграмму из леса.)

Учёные этим способом — «кольцеванием» — узнают много удивительных тайн из жизни птиц: места их зимовок, перелётные пути и т. д.

Для этого в каждой стране орнитологические комитеты изготавлиют из алюминия кольца разных размеров и выбивают на них название того учреждения, которое выпустило кольцо, букву для обозначения серии (по размерам колец) и номер. Кто поймает или убьёт окольцованную птицу, должен сообщить об этом в учёное учреждение, название которого выбито на кольце, или напечатать в газетах о своей находке.

ТОЛКУЧКА В ЕГИПТЕ

Египет — зимний «рай» для птиц. Могучий Нил с его бесчис-

ленными протоками, илистыми берегами, плодородные заливные луга и поля, озёра и болота с солёной и пресной водой, изрезанные бухтами берега тёплого Средиземного моря — во всех этих местах роскошный стол готов для сотен тысяч, миллионов птиц. Тут и летом их тьма, а на зиму прибыли сюда ещё и наши перелётные.

Толчея получилась невообразимая. Кажется, точно пернатые со всего света собрались здесь.

На озёрах и протоках Нила водная птица сидит так густо, что издали воды не видно. Грузные пелликаны с большим мешком под клювом ловят рыбу рядом с нашими серенькими утками и чирятами. Наши кулики снуют между высоких ног розовопёрых красавцев фламинго, шаросятся в разные стороны при появлении пёстрога африканского орлана-белохвоста.

Если выстрелить из ружья на озере, густые стаи разной водяной птицы поднимутся с таким шумом, который можно сравнить только с боем тысячи барабанов. На озеро сразу ложится глубокая тень, потому что тучи птиц, поднявшись в воздух, закрывают солнце.

Так живут наши перелётные на зимних квартирах.

Есть и в нашей огромной стране свой птичий Египет для птиц, не хуже африканского. Многие наши водоплавающие и болотные птицы зимуют там. И, как в Егип-



те, там увидишь зимой стаи пеликанов и фламинго вперемешку с утками, гусями, куликами, чайками и хищниками.

Мы сказали: зимой. Но зимы-то как раз там и нет, такой зимы — со снегом, морозом и вьюгами, — как у нас. И в мелких тенистых заливах тёплого моря, в камышах и прибрежных зарослях кустов, в тихих степных озёрах

круглый год полно всякого птичьего корма.

Места эти заповеданы, охотникам не позволено переводить здесь птиц, отдыхающих после летних трудов перелётных.

Это наш Талышский Государственный заповедник на юго-восточном берегу Каспийского моря под Ленкоранью в Азербайджанской ССР.

РАССКАЗЫ

КИТА

ВЕЛИКАНОВА



ПРИКЛЮЧЕНИЯ МИШУТКИ

НОВОГОДНИЙ РАССКАЗ

Настал канун Нового года.

Трещал мороз.

Чуть свет старик колхозник поехал на дровнях в лес — вырубить для сельского клуба красивую ёлку.

Лес был велик и дремуч. Старик всё ехал и ехал по нему, пока не заехал чуть не в середину его. Сюда уже никакие звуки не долетали из деревни, даже из радиогромкоговорителя. Тут старик привязал лошадь к дереву, отошёл от дороги и выбрал себе подходящую ёлочку.

Но только он в первый раз ударил, крикнув, топором по стволу — из-под снега бомбой вылетел большой бурый зверь.

Старик с испугу и топор выронил. Что было сил бросился он к лошади, отвязал её — и был таков.

Так напугала старика медведица. Её берлога находилась как раз под той елью, которую он облюбовал себе. Внезапно разбуженная громким стуком топора, она выскочила из своего убежища и без памяти умчалась в чащу. Со страху ей показалось, что на неё напали охотники.

А в берлоге остался её маленький медвежонок Мишутка. Ему было всего три месяца, он был ещё сосунком.

В развороченную медведицей берлогу проник мороз. Мишук проснулся — и тоненько заскулил-захныкал: ему было холодно и хотелось есть. Мишук завозился и полез из берлоги. Он искал свою мать, но старой медведицы и след простыл.

Напрасно он ползал на животе туда-сюда, скулил и визжал — мать убежала далеко и не могла его слышать.

Наконец Мишук рассердился, поднялся на четвереньки — и сам отправился добывать себе пропитание. Его косялапые короткие лапки увязали в глубоком снегу, но голод гнал и гнал его вперёд.

Вдруг он увидел на пенёчке за деревом красивого рыжего зверька с пушистым хвостом. Зверёк догрызал зубками длинную еловую шишку.

Белочка очень понравилась Мишуку. Мишук закосялапил к ней — хотел с ней поиграть. Но зверёк испуганно цокнул и стрелой взлетел на ель, под которой сидел.

Мишка потерял его из вида, посидел, покрутил головой, но делать нечего — побежал дальше.

Скоро увидал он какого-то серого зверька, который хотел скрыться от него под кустами, сердито фыкал и туктукал. Мишук настиг его в два скачка — и схватил лапой. Но — ай! — серый зверёк оказался таким ужасно колючим, что Мишук пронзительно завизжал от боли и побежал дальше на трёх.

Долго он бродил по лесу — и вот, наконец, сел в изнеможении. Тут пустые кишочки довели его до такого состояния, что он стал скрести когтями снег. Под снегом оказалась земля, а на земле какие-то цветы, ягоды и корешки. Мишук стал запихивать их себе в рот, — оказалось, жевать можно. Тут бедный сиротка стал так работать лапами, что животик его раздулся, будто Мишук проглотил целый арбуз.

Закусив, Мишук побежал уже куда веселей. Он не очень-то смотрел себе под ноги и вдруг — бух! — покатился в какую-то яму.

В этой яме под хворостом и снегом зимовали змеи, лягушки и жабы. Хорошо, что Мишук, падая, зацепился задними лапами за какие-то толстые корни и повис над всей этой компанией вниз головой.

Змеи проснулись, подняли головы и страшно зашипели, а лягушки отчаянно заквакали. Страх придавал Мишуку силы, он сумел как-то раскататься на задних лапах, ухватиться передними за толстые корни — и поспешно взобрался наверх. Он был так напуган, что долго бежал без оглядки. Остановился, только когда выскочил на какую-то полянку.

Остановился и стал опять копать снег: не найдётся ли там, под ним, ещё чего вкусенького? На этот раз он раскопал совсем другое: здесь под снегом жила со своими детками целая маленькая колония лесных полёвок. Крошечные зверьки устроили себе гнёзда на нижних ветках кустов, и от тёплых гнёзд их шёл даже парок.

Будь Мишук немножко постарше, он отлично сообразил бы пообедать этими мышатами. Но он был ещё глуп и только смотрел с удивлением, как от него разбегаются в разные стороны короткохвостые зверюшки.

День зимний короткий. Пока Мишутка копался с мышатами, уж и сумерки настали. Мишук спохватился: «А где же мама?» И побежал её разыскивать. Но как найти её в большом, дремучем лесу?

Бегал Мишук, бегал по лесу — и вот его застала ночь. Непроглядная новогодняя ночь. Ни одной звёздочки не было видно — всё небо закутано в тёмную тучу. И к довершению всех бед из этой тучи повалил густой, большими хлопьями снег. Мишук так разгорячился на бегу, что снег, падая ему на спину, сейчас же таял — и вымокрил ему всю его шубку.

В темноте было страшно: вдруг кто-нибудь нападёт! Мишук был ещё так мал, он ведь не знал, что в наших лесах медведи — самые сильные звери. Он боялся даже хныкать на ходу: вдруг кто-нибудь услышит? Бежал молча и забирался всё глубже в лес.

И вдруг — представьте себе его ужас! — вдруг со всего ходу столкнулся с кем-то лбом! Этот «кто-то» был гораздо больше и тяжелее Мишука, так что несчастный отскочил далеко в сторону и больно ударился задом о дерево.

Но у Мишука не было времени даже потерять ушибленное место:

ведь большой зверь мог сейчас же напасть на него и съесть. И Мишук поспешно полез — ощупью, в темноте — на дерево.

И слышит: большой, грузный зверь крадётся к нему. Он так тяжёл, что у него под лапищами нет-нет да треснет сук. . .

Тяжёлые шаги всё ближе, ближе. . . Мишук, судорожно вцепившись всеми четырьмя лапами в кору дерева, обернулся назад, посмотрел вниз, в темноту. . .

На его счастье как раз тут из тёмной тучи сверкнула молния и на миг осветила весь лес. Но и этого было достаточно, чтобы Мишук увидал, кто под ним.

— Мама! — крикнул он во весь голос и кубарем скатился с дерева.

И правда, — это была медведица, его мать. Она тоже не разобрала, с кем столкнулась в темноте, и не узнала сына.

Вот обрадовались они друг другу!

И как раз в эту минуту раздался бой московских курантов — и весь лес наполнился торжественным звоном: било полночь — настал Новый год.

Закурлыкали на болоте журавли, запели в небе жаворонки, и счастливые мать с сыном крепко обнялись.

Потом они залезли в свою берлогу и улеглись там. Мишук стал сосать мамашу-медведиху, а медведиха — свою вкусную и питательную лапу.

И вот все кончилось хорошо, как всегда все кончается в новогодних рассказах, даже если это рассказы про дремучий лес.

Кит Великанов



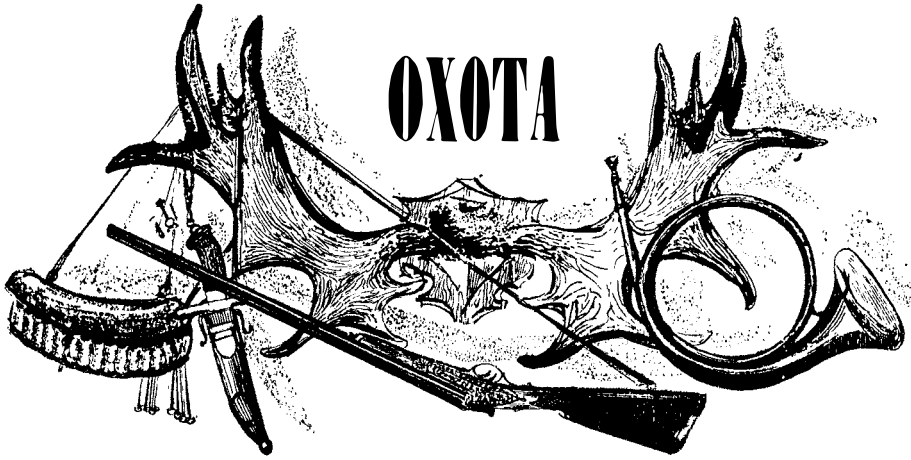

С ФЛАЖКАМИ НА ВОЛКОВ

Около деревни шатались волки. То барашка унесут, то козу. Своих охотников в деревне нет. Послали в город:

— Выручайте, товарищи!

Того же дня вечером из города прибыла команда солдат — охотников. На отдельных дровнях привезли с собой две здоровенные катушки. На катушках горбом намотана бечёвка. На бечёвке красные кумачовые флажки, на полметра один от другого.

ЧИТАЙ ПО БЕЛОТРОПУ

Расспросили крестьян, откуда волки приходят, и пошли читать следы. Катушки сзади на дровнях едут.

След по ниточке от деревни в лес тянется через поле. Один будто, а пригляделись опытные следопыты — целый выводок тут прошёл.

В лесу разбился след на пять следов. Поглядели охотники, говорят: впереди матёрая волчица прошла. След узкий, шаг короткий, выволока¹ вкось — по этим приметам узнали.

Разделились на две партии. Сели по саням, объехали лес кругом.

Из лесу следы нигде не выходят. Значит, тут в лесу и залёг весь выводок. Надо его скорее в оклад взять.

¹ Вытаскивая лапы из снега, зверь выволакивает из ямы часть снега и делает когтями следы на снегу. Эта черта и называется выволокой.

ОКЛАДЫВАЮТ

Каждая партия взяла себе по катушке. Едут тихонько, катушку вертят, бечёвку разматывают. Сзади крепят бечёвку на кустах, на

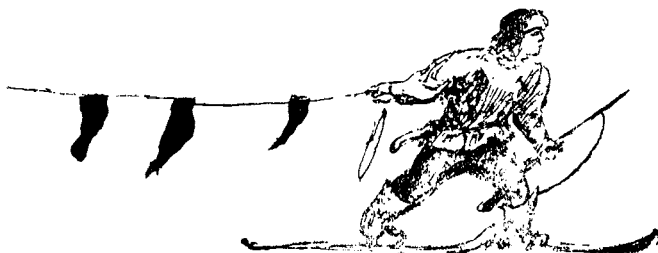

деревьях, на пнях. Так, чтобы длинный флажок сантиметров на двадцать от земли болтался в воздухе.

У деревни съехались обе партии: кругом весь лес опутали.

Колхозникам велели чуть свет на ногах быть. Сами спать пошли.

НОЧЬЮ

Ночь пала морозная, лунная.

Встала матёрая волчица с лёжки. Встал волк. Встали прибылые¹ волчата.

Чащоба кругом. В небе над макушками мохнатых елей круглая луна плывёт, как мёртвое солнце.

Бурчит у волков в брюхе.

Тоска.

Подняла матёрая волчица морду. Завыла на луну, за ней — волк густым голосом. За ним — тоненький — прибылые.

На деревне услышала скотина — замычали коровы, овцы заблеяли.

Пошла волчица. За ней прибылые. За ними волк.

Осторожно ступали след в след. Шли по лесу к деревне.

Вдруг стала волчица. Стали прибылые. Стал волк.

Тревожно сверкнули злые глаза волчицы. Чуткий нос услышал терпкий запах кумача. Увидала: впереди на опушке тёмные тряпки на кустах.

В годах была волчица, насмотрелась на многое. А такого ещё не видела. Но знала: где тряпки, там и люди. Кто их знает: может, притаились в поле, стерегут?

Надо назад.

¹ Прибылые — в этом году родившиеся звери.



Повернулась, прыжками кинулась в чащу. За ней волк. За ним
прибылые.

Широким волчьим махом прошли сквозь весь лес и у опушки
опять — стоп.

Опять тряпки! Висят, как высунутые языки.

Заметались волки. По лесу наперекрест — туда, сюда, — всюду
тряпки, выхода нет.

Почуяла волчица недоброе. Метнулась назад в чащобу. Легла. Лёг волк. Легли прибылые.

За оклад не выйдут. Лучше голодать. Кто их знает, что люди задумали?

Бурчит в брюхе. Мороз.

НАУТРО

Чуть посерела ночь, двинулись из деревни два отряда.

Один маленький отряд — все в нём в белых халатах — обошёл кругом лес, тихонько снял тут флажки, рассыпался в цепь за кусты. Это охотники с ружьями. В белом они потому, что все другие цвета заметны в зимнем лесу.

Большой отряд — колхозники с кольями — подождал, помялся в поле. Потом, по команде распорядителя, шумно вошёл в лес. Шли по лесу, перекликались, дрекольем по стволам постукивали.

НАГОНОМ

Дремали волки в чащобе. Вдруг — шум с той стороны, где деревня.

Кинулась волчица в другую сторону, вбок. За ней волк. За ним прибылые.

Шерсть на загривке ежом, полено¹ поджато, уши назад, глаза горят.

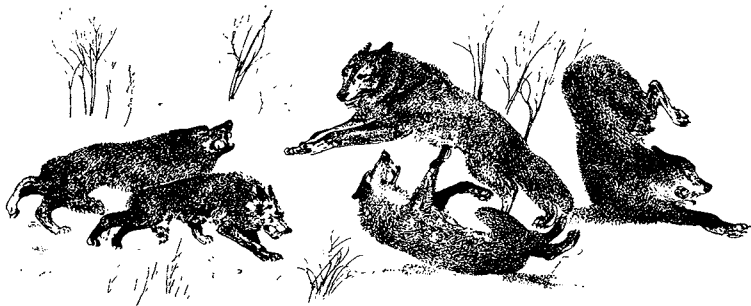

Опушка. Красные тряпки.

Назад.

Шум ближе и ближе. Слышно: много идёт людей, грохочут дрекольем.

¹ Волчий хвост называют «поленом».

Прямо от них.

Опушка. Красных тряпок нет.

Вперёд!

И прямо на цепь стрелков выскочил весь волчий выводок.

Полоснуло красным огнём из кустов, загрели выстрелы. Высоко подскочил и грохнул оземь волк. С визгом закружились волчата.

Ни один из выводка не ушёл от меткой картечи солдат. Исчезла куда-то только старая волчица; как — никто не видал.

Не стал больше в деревне скот пропадать.

ЗА ЛИСИЦЕЙ

(От нашего специального корреспондента)

Чего-чего только не вызнает о лисице по следу приметливый глаз опытного охотника!

Чёткую, аккуратную строчку лисьих следов Сысой Сысоич заметил издали в поле, выйдя из дому утром по пороше. Маленький охотник не спеша подошёл к следу, постоял над ним в раздумье. Скинул лыжу и стал на неё на одно колено. Сунул в след согнутый палец — вдоль, потом поперёк. Ещё подумал. Встал, нацепил лыжу, пошёл рядом со следом, не спуская с него глаз. Скрылся в кустах; вышел из них, подошёл к небольшому леску; всё так же не спеша пошёл вокруг него.

Но, когда вышел с другой стороны этого леска, вдруг припустил бегом назад к деревне. Без помощи палок стремительно скользил на лыжах по снегу.

Два часа короткого зимнего дня ушло на осмотр следа. А Сысой Сысоич уже решил про себя взять лисицу непременно сегодня.

Подбежал к избе другого нашего охотника — Сергея. Мать Сергея, заметив его из окошка, вышла на крыльцо, первая обратилась к нему:

— Дома нету сынка. И не сказывал, куда пойдёт.

Сысой Сысоич только улыбнулся на хитрость старухи.

— Знаю, знаю: он у Андрея.

В избе Андрея Сысой Сысоич действительно нашёл обоих молодых охотников.

От него не скрылось, что они смутились, когда он вошёл, замолчали, а Сергей даже встал с лавки: он хотел заслонить собой толстую катушку красных флажков.

— Бросьте, ребята, таиться, — деловито сказал Сысой Сысоич. — Всё знаю. Нынче ночью в «Искре» лисица гуся утащила. И где лёжка её сейчас, знаю.

Молодые охотники рты разинули. Только с полчаса назад Сергей встретил знакомого из соседнего колхоза «Искра» и узнал,

что этой ночью лиса утащила там гуся из птичника. Об этом Сергей и прибежал сказать другу своему — Андрею. Они только ещё сговаривались, как найти лису и взять её раньше, чем о ней проведаёт Сысой Сысоич. А он уж тут как тут, и всё знает.

Андрей первый заговорил:

— Бабка тебе, что ли, наворожила?

Усмехнулся Сысой Сысоич:

— Бабкам, пожалуй, в жизнь того не вызнать. Я след глядел. И вот что доложу вам: первое — это лисовин прошёл, и старый, роста большого. След круглый, чистый; шёл — не черкал по снегу, как лисонька. Крупный след. Шёл с «Искры», гуся нёс. В кустах его сожрал: я место нашёл. Лисовин хитрущий, упитанный, шуба на нём густая, редкой цены.

Сергей с Андреем перемигнулись.

— Это что ж: тоже по следу написано?

— А как же. Ежели лиса тощая ходит, впроголодь живёт, шерсть на ней тогда жидкая, без блеску. На старом лисовине, хитром да сытом, шерсть густая, тёмная, с искрой. Дорогая шкура. И на рыск у сытого лисовина другой: сытый легко идёт, поступь у него, как у кошечки, следок в следок — аккуратной строчечкой, лапка в лапку — чок в чок. Я вам говорю: эдакую шкуру в «Ленпушнине» с руками оторвут, большие деньги дадут.

Сысой Сысоич замолчал. Сергей с Андреем опять перемигнулись, отошли в угол, пошептались.

Потом Андрей сказал:

— Что ж, Сысой Сысоич, говори напрямки: нас в компанию звать пришёл? Мы не прочь. Видишь: сами прослышали. Флажки



приготовили. Хотели раньше тебя, да не пришлось. По рукам, значит, а уж там — кому фарт, на того и выйдет.

— Первый загон — ваш, — великодушно решил маленький охотник. — А уйдёт зверь, второму загону, верней всего, и не бывать: лисовин этот не наш — проходной. Наших, местных, знаю; таких крупных нет. Он после первого выстрела такого стрекача задаст — в два дня его не обойдёшь. Флажки тоже, пожалуй, дома бы оставить: хитёр старый, не раз, поди, был в окладе, подроеется.

Тут молодые охотники упёрлись: флажки взять — вернее всё-таки.

— Ладно, — согласился Сысой Сысоич. — Желаете, как желаете, возьмём. Пошли!

Пока Сергей с Андреем снаряжались, выносили две катушки с флажками, привязывали их к салазкам, Сысой Сысоич успел сбежать домой, переодеться и позвать двоих молодых колхозников — в загонщики.

Все трое охотников натянули поверх полушубков белые халаты.

— На лису идти — не на зайца, — наставлял по дороге Сысой Сысоич. — Заяц — тот не очень-то разбирается. А лиса — та и чутыстей куда и глазами зорка на удивление. Чуть что приметит — след простыл.

До леска, где запала лисица, добежали быстро. Тут разделились: загонщики остались на месте, Сергей с Андреем, забрав одну катушку, пошли обносить лесок флажками слева, Сысой Сысоич — справа.

— Смотрите зорче, — напомнил Сысой Сысоич перед уходом, — нет ли где выходного следа? Да без шума. Лисовин дошлый — чуть что заслышит — дожидаться не станет.

Скоро охотники встретились по ту сторону леска.

— В порядке? — шёпотом спросил Сысой Сысоич.

— В полном, — ответил Сергей с Андреем. — Глядели зорко: выходного нет.

— У меня тоже.

Шагов на полтора оставили свободный от флажков проход. Сысой Сысоич посоветовал молодым охотникам, где им лучше стать, и бесшумно заскользил на лыжах назад — к загонщикам.

Через полчаса облава началась. Шесть человек вошли в круг и неводом пошли по лесу, тихонько перекликаясь и постукивая палками по деревьям. Сысой Сысоич шёл в середине загонщиков и ровнял цепь.

В лесу была тишина. Задетые людьми ветви деревьев мягко роняли пухлые папуши снега.

Сысой Сысоич напряжённо ждал выстрела: хоть свои ребята, а всё щемит сердце. Лисовин редкостный — в этом опытный охотник не сомневался. Проморгают — больше не видать.

Середина леска, а выстрелов нет.

«Что бы такое? — тревожно думает Сысой Сысоич, скользя между стволами. — Давно бы пора лисовину выскочить на лаз».

Наконец, вот и опушка. Андрей и Сергей выходят из-за ёлочек, за которыми хоронились.

— Не было? — уже громко спрашивает Сысой Сысоич.

— Не видали.

Не тратя лишних слов, маленький охотник бежит назад — проверить оклад.

— Эй, сюда! — раздаётся через несколько минут его сердитый голос.

Все идут к нему.

— Следопыты! — шипит со злости маленький человек на молодых охотников. — Говорили: выходного нет. А это что?

— Малик, — оба враз отвечают Сергей и Андрей. — Заячий след. Что мы, не знаем? Мы его, еще когда окладывали, приметили.

— А в малике, в малике-то что? Говорил вам, дуботолам: хитрущий лисовин!

Не сразу различили глаза молодых охотников в длинных следах задних лап русака едва заметные отпечатки других — покруглей и покороче — звериных лап.

— Невдомёк вам, что лисы заячьим следом ходят, чтоб свой схоронить? — горячился Сысой Сысоич. — Лапка в лапку, чок в чок. Тетери! Сколько времени зря пропутались.

Сысой Сысоич первым побежал по следу, скомандовав оставить флажки где были. За ним молча поспешили остальные.

В кустах лисий след вышел из заячьего, пошёл отдельно. Долго шли вдоль его аккуратной строчки, выкруживали хитрые лисьи петли.

Неяркий зимний день догорал на лиловеющих облаках. Все повесили носы: даром пропали труды целого дня. Лыжи тяжелели на ногах.

Вдруг Сысой Сысоич остановился. Указывая на лядину (лесок) впереди, негромко сказал:

— Там лисовин. Дальше на пять километров поля, как столешница: ни кустика, ни ложка. Не расчёт зверю бежать открытыми местами. Голову отдам — тут он.

Разом как рукой сняло усталость с молодых охотников. Ружья с плеч.

Сысой Сысоич велел: трое загонщиков с Андреем справа, двое с Сергеем слева окружают лесок; все сразу войдут в него.

Сам Сысой Сысоич после их ухода бесшумно скользнул в середину леска. Там — он знал — есть небольшая поляна. Лисовин на открытое место ни за что не выйдет. Но по какому бы направлению он ни пересёк лядину, ему не миновать прокрасться где-нибудь рядом с кромкой поляны.

Посреди поляны стояла высокая старая ель. На густых, могучих своих ветвях она поддерживала ствол засохшей и павшей на неё сестры.

У Сысой Сысоича мелькнула мысль взобраться по упавшей ёлке на большую ель: с высоты будет видно, где пойдёт лисовин; вокруг полянки росли только низенькие ёлочки и торчали голые осины и берёзы.

Но опытный охотник сразу отбросил эту мысль: пока будешь взбираться, лиса десять раз уйдёт. Да и стрелять с дерева неудобно.

Сысой Сысоич стал около ели на пенёк меж двух небольших ёлочек, взвёл курки двустволки и осторожно начал оглядываться.

Почти разом со всех сторон послышались тихие голоса загонщиков.

Сысой Сысоич всем своим существом знал, знал без ошибки, что бесценный зверь уже здесь, рядом с ним, что каждый миг он может показаться,— и всё-таки вздрогнул, когда рыжеватая шерсть мелькнула между стволов. И когда зверь, против ожидания, выскочил прямо на открытую полянку, Сысой Сысоич чуть было не выстрелил.

Стрелять нельзя было: это был не лисовин. Это был русак.

Заяц сел на снег и тревожно стал шевелить ушами.

Голоса приближались со всех сторон.

Заяц прыгнул в чашу — и исчез.

Сысой Сысоич опять напрягся в ожидании.

Вдруг грохнул выстрел. Справа.

Убили? Ранили?

Слева раздался второй выстрел.

Сысой Сысоич опустил ружьё: не Сергей, так Андрей — кто-нибудь да взял лисовина.

Через несколько минут загонщики вышли на поляну. С ними — смущённый Сергей.

— Промазал? — хмуро спросил Сысой Сысоич.

— Да раз он за кустом. . .

— И-эх! . .

— Вон он! — раздался сзади весёлый голос Андрея. — Небось не ушёл.

И подойдя, молодой охотник бросил к ногам Сысой Сысоича. . . мёртвого русака.

Сысой Сысоич открыл рот — и снова закрыл, ничего не сказав. Загонщики в недоумении смотрели на охотников.

— Ну что ж, с полем! — спокойно промолвил наконец Сысой Сысоич. — Теперь по домам.

— А лисовин? — спросил Сергей.

— А ты его видел? — спросил Сысой Сысоич.

— Не, не видал. Я тоже по русаку, да, вишь, он за кустом, так. . .

Сысой Сысоич только рукой махнул.

— Я видал: лисовина синица по воздуху унесла.

Когда вышли из лядины, маленький охотник отстал от товарищей. Было ещё достаточно света, чтоб заметить след на снегу.

Сысой Сысоич медленно, с остановками обошёл лядину кругом.

Входные следы лисицы и зайца были ясно видны на снегу: Сысой Сысоич тщательно осмотрел лисий.

Нет, лисовин не прошёл обратно своим же следом — лапка в лапку, чок в чок. Да и не в обычае это лисиц.

Выходного следа из лядины не было — ни заячьего, ни лисьего.

Сысой Сысоич сел на пенёк, опустил голову на руки и стал думать. В конце концов ему пришла в голову простая мысль: лисо-

вин в лядине мог повориться, спрятаться в нору, о которой и не подозревал охотник.

Но, когда эта мысль пришла и Сысой Сысоич поднял голову, было уже темно. Увидеть хитрого зверя больше не оставалось надежды.

Сысой Сысоич побежал домой.

Не из таких он, чтобы не распутать самой трудной загадки, какую может загадать человеку зверь, будь то даже прославленная своей хитростью во все века и у всех народов Лиса Патрикеевна.

Наутро маленький охотник опять был в той же лядине, где вечером исчез след. Теперь был лисий выходной след из лядины.

Сысой Сысоич пошёл по нему, чтобы найти не известную ему до сих пор нору. Но лисий след привёл его прямо на полянку в середине лядины.

Аккуратные, чёткие ямки строчкой шли к сухой свалившейся ёлке, взобрались по ней наверх, исчезли в густых лапах высокой густой ели. Там, на высоте восьми метров над землёй, на одной из широких ветвей дерева вовсе не было снега: он был сбит залёгшим на ветке зверем.

Старый лисовин лежал вчера над головой караулившего его Сысой Сысоича. И трясся от смеха над маленьким охотником, если только вообще лисицы умеют смеяться.

Сысой Сысоич, впрочем, после этого случая крепко уверен, что уж раз лисицы могут на деревья лазать, то смеяться-то они, конечно, еще как смеются.



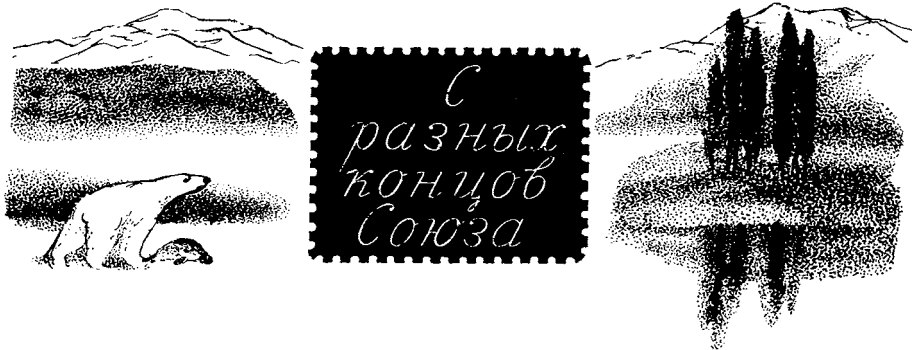

РАДИОПЕРЕКЛИЧКА

Внимание! Внимание!

Говорит Ленинград — редакция «Лесной газеты».

Сегодня, 22 декабря, в день зимнего солнцестояния, мы устраиваем нашу последнюю в этом году передачу — радиоперекличку с разных концов Советского Союза.

Вызываем тундру и степь, тайгу и пустыню, горы и моря.

Расскажите, что у вас происходит сейчас — в самый разгар зимы, в этот самый короткий день, в эту самую долгую ночь в году?

СЛУШАЙТЕ! СЛУШАЙТЕ!

ГОВОРЯТ ДАЛЬНИЕ ОСТРОВА ЛЕДОВИТОГО ОКЕАНА

Самая долгая ночь — у нас. Солнце ушло от нас за океан и не покажется теперь больше довесны.

Океан покрыт льдом. Лёд, снег и в тундре на наших островах.

Кто остался жить у нас зимой?

В океане подо льдом живут тюлени. Они устроили себе продухи-лазки во льду, когда он был ещё тонким, и старательно поддерживают их, пробивая мордой быстро

затягивающий их ледок. К этим отверстиям тюлени приходят подышать свежим воздухом, через них они вылезают на лёд, отдыхают и спят на нём.

Тут подкрадывается к ним белый медведь. Он не впадает в спячку, не прячется на всю зиму в ледяную пещеру, как это делают белые медведицы.

Под снегом в тундре живут короткохвостые пеструшки, делают

себе там ходы, зубрят погребённую травку. Тут их разыскивают носом и выкапывают полярные лищицы — белоснежные песцы.

Ещё у песцов дичь: тундряные куропатки. Когда они спят, зарывшись в снег, чутыистой лисичке нетрудно подкрасться и поймать их.

Других птиц и зверей зимой у нас нет. Северные олени и те стараются к зиме уйти с островов по льду — к тайге.

Как же мы можем видеть, когда всё время ночь, темнота, нет солнца?

Да у нас и без солнца часто бывает светло. Во-первых, когда ей положено, светит луна. Во-вторых, очень часто у нас играют с полых и — северное сияние.

Волшебный свет, переливаясь разными цветами, то широкой живой лентой развёртывается по небу в той стороне, где полюс, то рушится водопадом, то поднимается столбами или мечами. Под ним блестит, искрится чистейший снег. И становится светло, почти как днём.

Мороз? Да, мороз свирепый. И ветер. И вьюги — такие вьюги, что вот уже неделю мы носа не высовываем из засыпанного снегом дома.

Да нас — советских людей — ничем не напугаешь. С каждым годом мы забираемся всё дальше и дальше в Ледовитый океан, а храбрые советские полярники давно уже изучают даже Северный полюс.

ГОВОРИТ СТЕПЬ ДОНЕЦКАЯ

Посыпает и нас снежком. Да нам что, не долгая у нас зима и не сердитая. Не все даже реки замерзают.

Сюда перебрались утки с озёр; не хотят лететь дальше на юг. И в посёлках, в городах задержались прилетевшие к нам с севера грачи.

Здесь им довольно еды — проживут до середины марта, а там и домой, на родину.

Зазимовали у нас и гости из далёкой тундры: пуночки-подорожнички, рогатые жаворонки, большая белая полярная сова. Она охотится днём — иначе как бы



могла она жить в тундре летом, когда там сплошной день?

В открытой, снегом занесённой степи нечего делать людям зимой. Но под землёй кипит у нас работа и сейчас: в глубоких шахтах вы-

рубаем машинами каменный уголь, электрической тягой поднимаем его наверх, на а - г о р а́, и паром — в бесконечных поездах — рассылаем его по всей стране: на заводы, на фабрики.

ГОВОРИТ НОВОСИБИРСКАЯ ТАЙГА

Глубже, глубже снег в тайге. Охотники встают на лыжи, артелями уходят в тайгу, таща за собой лёгкие санки — нарты — с запасом. Впереди их бегут собаки с острыми стоячими ушками, с пушистым хвостом-баранкой — лайки.

Много в тайге голубой белки, дорогого тёмного соболя, пушистой рыси, зайца-беляка, и огромного лося, рыжего хорька — колонка, из шерсти которого делают лучшие кисти для художников, и белого горноста, из шкур которого в прежние времена шили мантии царям, а теперь шьют шапки детям. Много рыжей ог-

нёвки и чёрно-бурой лисицы, много вкусного рябчика и глухаря.

И давно спит в своей потайной берлоге медведь.

Месяцами не выходят охотники из тайги, ночуют там в маленьких избушках — зимовьях: весь короткий зимний день ставят ловушки на всякого зверя, на птицу, а их лайки в это время рыщут по тайге, вынюхивают, высматривают, выслушивают глухаря и белку, колонка и лося или самого заю — медведя.

Таща за собой на ремнях тяжело нагружённые добычей нарты, возвращаются артели охотников домой.

ГОВОРИТ ПУСТЫНЯ КАРАКУМ

Весной и осенью пустыня — не пустыня: в ней жизнь.

Летом и зимой в ней смерть. Летом есть нечего и пекло; зимой есть нечего и мороз.

Звери бегут, птицы летят зимой от этих страшных мест. Напрасно и солнце — яркое солнце юга — встаёт над этой бесконечной равниной, покрытой снегом; на ней нет никого и некому порадоваться ясному дню. И растопит солнце снег — всё равно под ним

мёртвые пески. Глубоко зарывшись в них, оцепенели, застыли черепахи, ящерицы, змеи, насекомые и даже теплокровные зверьки: мыши, суслики, тушканчики.

Злой ветер гуляет на просторе, и некому его остановить: зимой он хозяин пустыни.

Только не всегда так будет. Побеждает человек пустыню: роет каналы, сажает леса. Оживут теперь пески и летом и зимой.

СЛУШАЙТЕ! СЛУШАЙТЕ!

ГОВОРЯТ КАВКАЗСКИЕ ГОРЫ

А у нас летом зима и лето и зимой зима и лето.

Даже летом горячему солнцу не растопить вечных снегов и льдов гордо поднявшихся за облака вершин таких высоких гор, как наш Казбек или Эльбрус. Зато и зимнему холоду не одолеть на-

ся куры. Когда станет холодно и голодно зимой, нашим зверям и птицам не надо убегать и улетать далеко от тех мест, где они жили летом: они только опустятся до полгоры или до самого низа, в долины, и тут найдут себе и еду и тепло.



ших защищённых стенами гор цветущих долин и морского побережья.

Отогнала зима серн, диких козлов и баранов от вершин, а дальше и не может. Начнёт зима сыпать снег на горы, а на землю внизу в долинах он падает дождём.

Мы только ещё собрали в наших садах мандарины, апельсины, лимоны и сдали их государству. В наших садах ещё цветут розы и жужжат пчёлы, а на солнечных склонах уж расцветают первые весенние цветы — белые с зелёным сердечком подснежники, жёлтые одуванчики. Цветы у нас цветут круглый год и круглый год несут-

А сколько приютил наш Кавказ крылатых гостей — беженцев от лютой северной зимы! Сколько их накормил и обогрел!

Тут и зяблики, и скворцы, и жаворонки, и утки, и долгоносые лесные кулики — вальдшнепы.

Пусть сегодня перелом зимы, пусть сегодняшний день — самый короткий день, сегодняшняя ночь — самая долгая в году, а завтра — солнечный, звёздный Новый год. На одном конце нашей страны — в Ледовитом океане — наши товарищи не могут из дому выйти: такая там пурга, такой мороз. А на другом её конце мы вышли из дому без пальто, легко оде-

тые — и нам тепло. Мы любимся высоко поднявшимися в небо горами, тонким серпом месяца над

ними в чистом небе. И у наших ног тихо плещут волны спокойного моря.

ГОВОРIT ЧЁРНОЕ МОРЕ

Да, сегодня тихо плещет в берега Чёрное море, на берегу сонно рокошет галька под ласковой волной, и в тёмной глади воды отражается тонкий серп луны.

Давно пронеслись над нами бури. Тогда металось наше море, вставали на нём белогривые валы, с дикой яростью били в скалы, вылетали, шипя и гремя, далеко на берег. То было осенью. А зимой редко беспокоят нас сильные ветры.

Настоящей зимы Чёрное море не знает. Немного похолодеет его вода, и разве только у северного

берега ненадолго затянет её ледком. Круглый год гуляет наше море, играют в нём весёлые дельфины, ныряют в него чёрные бакланы, над ним реют белые чайки. Круглый год ходят по нему наши большие красивые теплоходы и пароходы, бегают быстрые моторные ялики, носятся лёгкие парусные суда.

Прилетают сюда зимовать гагары, утка разная нырковая, толстая розовая баба-птица с большим мешком для рыбки под носом. И в нашем море зимой не скучней, чем летом.



Говорит Ленинград — редакция „Лесной газеты“.

Как видите, много разных зим, осеней, лет и вёсен есть в Советском Союзе. И все они наши, и всё это наша великая Родина.

Выбирай, какой край тебе по душе. И куда бы ты ни заехал, где бы ни поселился, — всюду ждёт тебя своя красота и своё дело: исследовать, открывать новые красоты и богатства нашей земли и строить на ней новую, лучшую жизнь.

На этом мы заканчиваем четвёртую и последнюю в году нашу передачу — радиоперекличку со всех концов страны.

До свидания! До свидания!
До будущего года!

Бей
ответом
прямо
в цель!

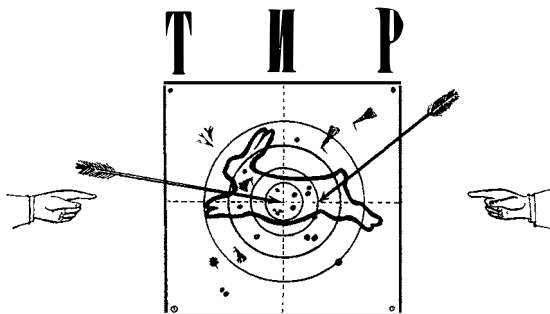

Бей
ответом
прямо
в цель!

СОС Т Я З А Н И Е Д Е С Я Т О Е

1. С какого дня (по календарю) начинается зима и чем этот день замечателен?
2. На следу каких хищных зверей нет отпечатка когтей и почему?
3. Каких ценных пушных зверей не любят рыбаки?
4. Растёт ли дерево зимой?
5. Почему охотники больше всего ценят охоту по свежей пороше?
6. Какие птицы ночуют, зарывшись в снег?
7. Какого цвета одежда выгодней охотнику зимой в лесу и в поле?
8. Почему след задних ног бегущего зайца впереди следа его передних ног?

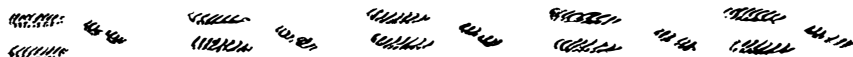

9. Вьют ли гнёзда наши перелётные зимой на юге?
10. Чей это след на снегу?

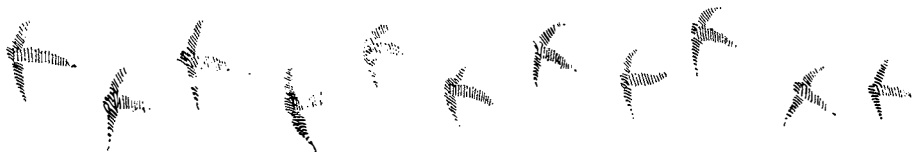

11. У какой лесной птицы глаза сдвинуты к затылку и почему?
12. Какого маленького зверька не ест ни лиса, ни хорь?
13. След какого хищного зверя похож на человеческий?
14. Охотникам случается убивать зайцев с совиной или ястребиной лапой на спине. Отчего это бывает?

15. Здесь нарисован след раненной охотником косули. Какая у косули рана?



16. Летит пурхан, без пол кафтан, без пуговиц.
17. Лошади в поле ржут, домой нейдут.
18. Бежит по снегу, а следу нету.
19. Старик у ворот тепло уволок, сам не стоит и стоять не велит.
20. Кто мостик на реке мостит без топора, без гвоздей, без клиньев и без досок?
21. Чист и ясен как алмаз, дóрог не бывает, от матери рождён и мать рождает.
22. Лечу, кручу, на весь мир ворчу.
23. В землю — крошки, из земли — лепёшки.
24. Не сеяно, не молочено, в воду обмочено, камнем пригнетено, к зиме приблюдено.

ОБЪЯВЛЕНИЯ

Объявляется девятое испытание

НА ЗВАНИЕ

ОСТРОГЛАЗ

под названием

„ЧЕЙ ЭТО СЛЕД?“



Рис. 1.

Чей это след?



Рис. 2.

Чей это след?



Рис. 3.

Ну, а это чьи следы? Зайцев? Зайцев: беляка и русака. А который белячий, который русачий след?

САМОУЧИТЕЛЬ ЛЕСНОЙ ГРАМОТЫ В ЛЕСУ, В ПОЛЕ И В САДУ

доступен каждому.

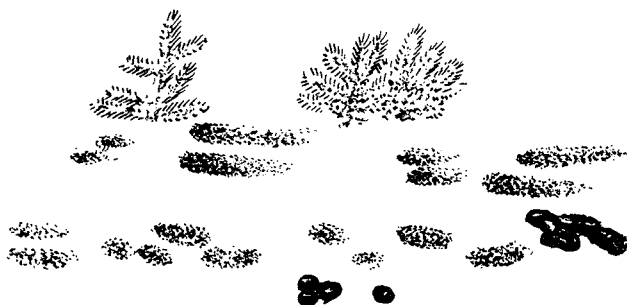
Ходи и внимательно присматривайся, какой зверь, какая птица какие оставляют следы на снегу.

Научишься читать великую белую книгу зимы.

ПОМНИ О БЕСПРИЮТНЫХ И ГОЛОДАЮЩИХ МАЛЕНЬКИХ ДРУЗЬЯХ ЛЕСА!

Трудно — ох, трудно! — приходится зимой певчим пичугам, да и другим птицам! Ищут они, где бы укрыться от холода, от страшного зимнего ветра, — не находят и гибнут.

Сос! Сос! Сос! Спасите От Смерти!

На помощь!

Строй пичугам ночлежки-дуплянки, в поле ставь шалашки из еловых лап и пучков соломы для серых куропаток.

Устраивай птицам столовки!



ПРИГЛАШАЕМ ДОРОГИХ ГОСТЕЙ — СИНИЦ И ПОПОЛЗНЕЙ

Синицы и поползни очень любят сало. Только не солёное, конечно: от солёного у них разболятся животики.

Кто хочет пригласить к себе в гости этих милых и забавных птичек, чтобы полюбоваться на них и досыта накормить их в это трудное для них время, сделай вот что:

возьми палочку, высверли в ней ряд дырочек и залей эти дырочки горячим салом — свиным или говяжьим. Дай салу остыть и вывесь палочку из окна, а еще лучше: повесь на дерево перед окном.

Весёлые маленькие гости не заставят себя долго ждать и в благодарность за угощение покажут тебе разные свои фокусы: круженье на ветках, кувырканье вниз головой, скок вбок и другие.

ЛЕСНАЯ ГАЗЕТА

№ 11

МЕСЯЦ ЛЮТОГО ГОЛОДА
(ВТОРОЙ МЕСЯЦ ЗИМЫ)

С 21 января по 20 февраля

Солнце вступает в знак Водолея ☾



СОДЕРЖАНИЕ № 11-го

ГОД СОЛНЕЧНАЯ ПОЭМА: ЯНВАРЬ

ЛЕСНЫЕ ПРОИСШЕСТВИЯ

Холодно в лесу, холодно. — В хвост. — Кто сыт, тому холод не страшен. — Где зимуют почки. Зинзивер в избе. — Как мы ходили на охоту. — Кому законы не писаны. — Приспособился. — Мыши двинулись из леса.

ГОРОДСКИЕ НОВОСТИ

Уголки леса в школах. — Бесплатные столовые.

КЛЕВ НА УДУ!

ОХОТА

С поросёнком на волков. — На берлоге. — Облава на медведя.

ТИР. Состязание одиннадцатое.

ОБЪЯВЛЕНИЯ. Остроглаз, испытание десятое и последнее.

ГОД—СОЛНЕЧНАЯ ПОЭМА В 12-ти МЕСЯЦАХ

Я Н В А Р Ь, говорит народ, к весне поворот; году начало, зиме середка; солнце на лето, зима на мороз. На Новый год день прибавился на заячий скок.

Земля, вода и лес — всё покрыто снегом, всё кругом погружено в непробудный и, кажется, мёртвый сон.

В трудную пору жизнь отлично умеет притворяться мёртвой. Замерли травы, кусты и деревья. Замерли, но не умерли.

Под мёртвым покрывалом снега они таят могучую силу жизни, силу расти и цвести. Сосны и ели хранят в сохранности свои семена, крепко зажав их в свои кулачки-шишки.

Животные с холодной кровью, затаясь, застыли. Но тоже не умерли, даже такие нежные, как мотыльки, спрятались в разные убежища.

У птиц особенно горячая кровь, они никогда не впадают в спячку. Многие звери, даже крошечные мыши, бегают всю зиму. И не диво ли, что спящая в берлоге медведица под глубоким снегом в январские морозы производит на свет крошечных слепых медвежат и, хоть сама всю зиму ничего не ест, кормит их до весны своим молоком!

Лесные происшествия

ХОЛОДНО В ЛЕСУ, ХОЛОДНО!

Ледяной ветер гуляет в открытом поле, носится по лесу меж голых берёз и осин. Он забирается под тугое перо, проникает в густую шерсть, студит кровь.

Не усидишь ни на земле, ни на ветке: всё покрыто снегом, стыннут лапы. Надо бегать, прыгать, летать, чтобы как-нибудь согреться.

Хорошо тому, у кого тёплое, уютное логово, норка, гнездо; у кого запасов полна кладовая. Закусил поплотней, свернулся калачиком — спи крепко.

В ХВОСТ

Вороны первые заметили падаль.

— Крок! Крок! — налетели целой стаей, принялись было за ужин.

А уж вечер — темнеет, луна вышла.

Из лесу как ухнет:

— Угу-уу!..

Вороны отлетели. А филин из лесу на падаль.

Только принялся за обед — рвёт клювом мясо, ушами шевелит, хлопает белыми веками — вдруг шорох шагов по снегу.

Филин — на дерево. Лиса — на падаль.

Хруп, хруп зубами. Не успела наесться — волк идёт.

Лиса в кусты — волк на па-

даль. Шерсть ошетирил, зубы как ножи — рвёт конину, урчит от удовольствия, ничего кругом не слышит. Поднимет морду, лягнет зубами — не подходи! — и опять за своё.

Вдруг как рявкнет у него над головой толстым голосом. Присел волк со страху, полено поджал — и наутёк.

Сам хозяин леса шатун-медведь пожаловал.

Тут уж никто не подходи.

К исходу ночи пообедал медведь, пошёл спать. А волк в хвосте стоит, ждёт.

Ушёл медведь — волк на падаль.

Наелся волк — лиса пришла.

Лиса наелась — филин прилетел.

Филин наелся — тут и вороны слетелись.

Да уж к тому времени — к утру — в бесплатной столовой всё прикончили, одни объедки остались.

КТО СЫТ, ТОМУ ХОЛОД НЕ СТРАШЕН

У зверей да птиц всё дело в сытости. Хороший обед изнутри греет, кровь горячеей, по всем жилкам разливается тепло. Под кожей жирок — лучшая подкладка под тёплую шерстяную или пуховую шубку. Сквозь шерсть пройдёт, сквозь перо пройдёт, а жир под кожей никакой мороз не прошибёт.

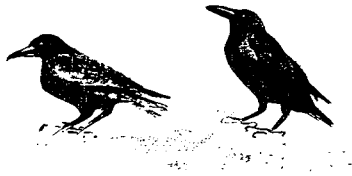

Если бы пищи вволю, не страшна была бы зима. А где зимой взять её — пищу?

Бродит волк, бродит лиса по лесу — пусто в лесу, все звери и птицы попрятались, улетели. Летают днём вороны, летает ночью филин, добычу высматривают — нет добычи.

Голодно в лесу, голодно!

ГДЕ ЗИМУЮТ ПОЧКИ?

Сейчас все растения находятся в оцепенении. Но готовы встретить весну и начать развёртывать свои почки.

Где же зимуют эти почки?

У деревьев — высоко над землёю. А у трав — по-разному.

Вот у лесной звездчатки они в пазухах листьев на поникшем стебле. Почки-то у неё живы и зелёны, а листья уже с осени пожелтели и засохли, и растение кажется мёртвым.

А кошачья лапка, ясколка, дубровка и много других низких трав берегут под снегом не только почки — сами там сохраняются невредимыми, чтобы встретить весну зелёной.

У всех этих трав почки, значит, зимуют над землёю, хоть и не очень высоко.

У других почки на зиму помещены иначе.

От прошлогодних полыни, вьюнка, мышиного горошка, купавки и калужницы над землёю сейчас уже не осталось ничего,

кроме полусгнивших листьев и стеблей.

А если поискать их почки, найдёшь их у самой земли.

У земляники, одуванчика, кашки, щавеля и тысячелистника почки тоже на земле, но они окружены розетками зелёных листьев. Эти травы тоже выйдут из-под снега зелёной. Множество других трав держат свои почки зимой под землёю. Там зимуют почки на корневых ветвях ветреницы, ландыша, майника, льнянки, иван-чая и мать-и-мачехи, в луковичках дикого чеснока и гусяного лука, в клубеньках хохлатки.

Вот где перезимовывают почки наземных растений. А почки водяных проводят зиму на дне прудов и озёр, закопавшись в ил.

Н. Павлова

ЗИНЗИВЕР В ИЗБЕ

В Месяц Лютого Голода всякий зверь лесной, всякая птица жмётся к человеческому жилью. Тут легче промыслить себе пищу, поживиться отбросами.

Голод убивает страх. Осторожные лесные жители перестают бояться людей.

Тетерева и куропатки забираются на гумна, в амбары с зерном. Русаки приходят в огороды, горностаи и ласки охотятся за мышами и крысами в подвалах. Беляки

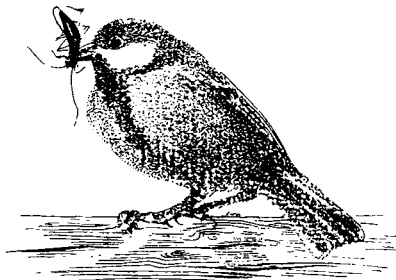

приходят щипать сено из стогов к самой деревне. В лесную избушку наших корреспондентов через открытую дверь смело влетел зинзивер — синица-кузнечик — жёлтый, с белыми щеками и чёрной полосой на груди. Не обращая внимания на людей, он проворно стал клевать крошки на обеденном столе.

Хозяева закрыли дверь — и зинзивер очутился в плену.

Целую неделю он прожил в избе. Трогать его не трогали, но и кормить не кормили. Однако он с каждым днём заметно толстел и толстел. Он целыми днями охотился по всей избе. Разыскивал сверчков, спящих в щелях мух, подбирал крошки, а на ночь забивался спать в щель за русскую печь.

Через несколько дней он переловил всех мух и тараканов и принялся клевать хлеб, портить клювом книжки, коробки, пробки — всё, что только попадалось ему на глаза.

Тогда хозяева открыли дверь и выгнали незваного маленького гостя из избы.

КАК МЫ ХОДИЛИ НА ОХОТУ *

Ранним утром мы с папой пошли на охоту. Утро было морозное. На снегу было много следов. Но вот папа сказал: «Это свежий след. Здесь недалеко лежит заяц».

Папа послал меня по следу, а сам остался ждать. Заяц, когда его поднимаешь с лёжки, всегда делает круг и идёт обратно по своим следам.

Я шёл по следу. Следов было много, но я упорно шёл дальше. Скоро я его поднял. Он лежал под кустом ивы. Перепуганный заяц сделал круг и вышел на старый свой след. Я с нетерпением ждал выстрела. Прошла минута, другая.



Вдруг в наступившей тишине грянул выстрел. Я побежал на звук. Скоро я увидел папу. Метрах в десяти от него лежал заяц. Я взял зайца, и мы с добычей пошли домой.

Лескор Виктор Даниленков

КОМУ ЗАКОНЫ НЕ ПИСАНЫ

Сейчас все лесные жители стонут от жестокой зимы. Лесной закон велит: зимой спасайся от холода и голода, как умеешь, а о птенцах забудь. Птенцов выводил летом, когда тепло и пищи вволю.

Ну, а кому и зимой пищи полон лес, тому этот закон не писан.

Наши корреспонденты нашли на высокой ёлке гнездо маленькой птички. Ветка, на которой гнездо помещается, вся засыпана снегом, а в гнезде яички лежат.

Пришли на следующий день наши корреспонденты, как раз мороз трескучий был, носы у всех красные, глядят, а в гнезде уже птенчики вывелись, голенькие лежат среди снега, слепые ещё.

Что за чудо?

А чуда никакого нет. Это парочка клестов-еловиков гнездо свила и птенцов вывела.

Такая уж птица клёт, что ни холода, ни голода зимы не боится.

Круглый год можно видеть в лесу стайки этих птичек. Весело перекликаясь, они перелетают с дерева на дерево, из леса в лес. Круглый год они ведут кочевую жизнь: сегодня здесь, завтра — там.

Весной все певчие птицы разби-



ваются на пары, выбирают себе участок и живут на нём, пока не выведут птенцов.

А клесты и в это время летают стайками по всем лесам, нигде подолгу не останавливаясь.

В их шумных летучих стаях круглый год можно видеть вместе со старыми и молодых птиц. Точно птенцы у них так и роятся в воздухе, на лету.

В Ленинграде у нас клестов зовут ещё «попугаями». Такое название им дали за их пёстрый и яркий, как у попугая, наряд и за то ещё, что они лазают и крутятся на жёрдочках тоже, как попугаи.

Перья самцов-клестов оранжевого цвета разных оттенков; у самок и молодых — зелёные и жёлтые.

Лапки у клестов цепкие, клюв хватистый. Клесты любят повиснуть вниз головой, держась лапками за верхнюю веточку, а клювом схватившись за нижнюю.

Совсем чудом кажется, что тело клеста после смерти очень долго не гниёт. Труп старого клеста мо-

жет пролежать лет двадцать — и ни одно перышко с него не упадёт, и запаха не будет. Как мумия.

Но интересней всего у клеста нос. Такого носа нет ни у одной другой птицы.

Нос у клеста крестом: верхняя половинка вниз загнута, нижняя — вверх.

В носу у клеста вся сила и разгадка всем чудесам.

Родятся клесты с прямыми носами, как и все птицы. Но как только птенец подрастёт, он принимается доставать носом семечки из еловых и сосновых шишек. При этом его нежный ещё нос загибается крест-накрест, да так и остаётся на всю жизнь. Клесту это на пользу: крестовым-то носом куда удобней семечки вылушивать из шишек.

Тут все и становится понятным.

Почему клесты всю жизнь бродят по лесам?

Да потому, что они ищут, где лучший урожай шишек. В этом году у нас в Ленинградской области шишки уродились. Клесты у

нас. В будущем году где-нибудь на севере шишечный урожай — клесты туда.

Почему клесты зимой песни распевают и птенчиков выводят среди снега?

Да почему же им не петь и птенцов не выводить, раз пищи кругом вволю? Гнездо тёплое — там и пух, и перо, и мягкая шёрстка, а самка, как отложит первое яичко, так уж с гнезда не сходит. Пищу ей самец таскает.

Сидит самка, греет яйца, а птенчики выклюнутся — она их кормит размягченными в zobу еловыми да сосновыми семечками. Шишки-то ведь круглый год на деревьях.

Сойдётся парочка, захочет своим домком пожить, малых деток вывести, — улетит из стаи, всё равно зимой ли, весной ли, осенью ли (в каждом месяце гнёзда клестов находили). Совьют гнездо — живут. Птенцы подрастут — всё семейство опять пристанет к стае.

Почему же после смерти клесты в мумии превращаются?

А всё потому же, что они шишки едят. В еловых да сосновых семечках смолы много. Иной старый клест за долгую-то жизнь этой смолой пропитается, как смазкой сапог дёгтем. Смола и не даёт его телу гнить после смерти.

Египтяне-то ведь тоже покойников своих смолой натирали и делали мумии.

ПРИСПОСОБИЛСЯ

Поздней осенью медведь выбрал себе место для берлоги на склоне холма, заросшего частым ельничком. Надрал когтями узкие полоски еловой коры, снёс в яму на холме, сверху накидал мягкого моху. Подгрыз ёлочки вокруг ямы

так, что они шалашом накрыли её, залез под них и заснул спокойно.

Но не прошло и месяца, как лайки нашли его берлогу, и он едва успел убежать от охотника. Пришлось лечь прямо на снегу — на слуху. Но и тут его разыскали охотники, и опять он чуть спасся.

И вот спрятался он в третий раз. Да так, что никому и в голову не пришло, где его надо искать.

Только весной обнаружилось, что он отлично выпался высоко на дереве. Верхние ветви этого дерева, когда-то сломанного бурей, росли в небо, образуя как бы яму. Летом орёл натаскал сюда хворосту и мягкой подстилки, вывел здесь птенцов и улетел. А зимой догадался забраться в эту воздушную «яму» потревоженный в своей берлоге медведь.

МЫШИ ДВИНУЛИСЬ ИЗ ЛЕСА

У многих лесных мышей теперь уже не хватает запасов в кладовых. Многие бежали из своих норок, спасаясь от горностаев, ласок, хорьков и других хищников.

А земля и лес покрыты снегом. Грызть нечего. Целая армия голодных мышей двинулась из лесу. Хлебным амбарам грозит серьёзная опасность. Надо быть начеку.



Следом за мышами идут ласки. Но их слишком мало, чтобы переловить и уничтожить всех мышей.

Берегите зерно от грызунов!

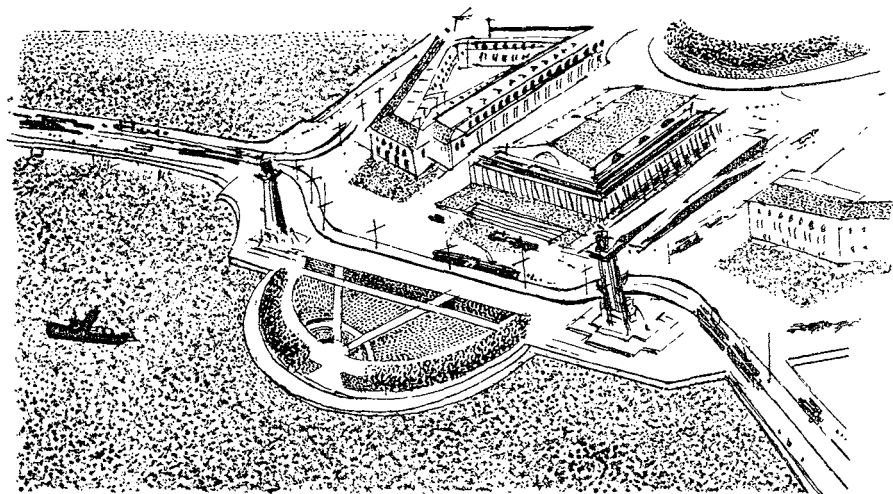

УГОЛКИ ЛЕСА В ШКОЛАХ

В какую школу ни пойдешь, в каждой есть уголок живой природы. Тут в ящиках, банках, клетках живёт разное зверье. Наловили его ребята летом, на экскурсиях. Теперь им хлопот полон рот: ведь всех жильцов накормить надо, напоить, каждому дом устроить по вкусу, за каждым присмотреть, чтобы не удрал. Тут и птицы, и звери, и змеи, и лягушки, и насекомые.

В одной школе нам дали дневник, который ребята вели летом. Видно, что собирали с толком.

7 июня записано: «Вывешен плакат, чтобы все сборы отдавать дежурному».

10 июня дежурный записывает: «Тулас принёс дровосека. Миронов принёс жука. Гаврилов — червяка. Яковлев принёс коровку и жучка на крапиве. Борщов принёс заборного птенчика» и т. д.

И так почти каждый день.

«25 июня у нас была экскурсия на пруд. Много нами было поймано личинок стрекоз и т. д. Также мы поймали одного тритона, который нам очень был нужен».

«Мы собирали водяных скорпионов и водяных клопов и лягушек. У лягушки четыре ноги и на каждой ноге по четыре пальца. У лягушки глаза чёрные, а нос у неё — две дырочки. У лягушки уши большие, и лягушка делает большую пользу людям».

Зимой школьники вскладчину покупают в магазинах таких животных, какие в нашей области со всем и не водятся: черепах, ярких птиц, золотых рыбок, морских свинок. Войдёшь в комнату, а там пищат, свистят, хрюкают мохнатые, голые, покрытые перьями квартиранты — настоящий зверинец.

Ещё ребята придумали меняться друг с другом своими кварти-

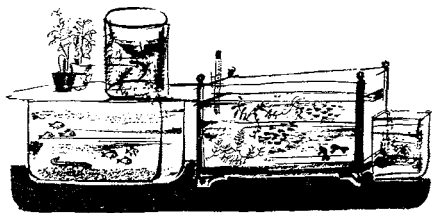

рантами. Летом одна школа много карасей наловила, а в другой кроликов развелось — девать некуда. Ребята взяли и меню устроили: по четыре карася за одного кролика давали.

А у ребят постарше — своя организация. У них почти в каждой школе кружки юннатов (юных натуралистов).

А во Дворце пионеров в Ленинграде есть кружок, в который школы направляют своих самых лучших юннатов. Там молодые зоологи и ботаники учатся, как наблюдать и ловить разных животных, как ухаживать за ними в неволе, как делать коллекции животных, как собирать, сушить растения и делать из них гербарии.

С начала до конца учебного года кружковцы ездят в экскурсии за город, в разные места. А летом они целым отрядом отправляются в экспедицию далеко от Ленинграда. Там они живут целый месяц, и каждый делает своё дело: ботаники собирают растения; маммологи ловят мышей, ежей, землероек, зайчат и других зверьков; орнитологи ищут гнёзда, наблюдают птиц; герпетологи ловят лягушек, змей, ящериц, тритонов; ихтиологи — рыбу, гидробиологи — всякую другую водяную живность; энтомологи собирают бабочек, жуков, изучают жизнь пчёл, ос, муравьёв.

Юные мичуринцы заложили на пришкольных участках плодовые и лесные питомники. На своих небольших огородиках они добиваются высоких урожаев.

И все ведут подробные дневники своих наблюдений и работ.

Дождь и ветер, роса и зной, жизнь полей, лугов, рек, озёр и леса, сельские работы колхозников — ничто не ускользает от внимания юных натуралистов. Они изучают громадные и разнообразные живые богатства нашей Родины.

И растёт в нашей стране новое, невиданное поколение будущих учёных, исследователей, охотников, следопытов, преобразователей природы.

БЕСПЛАТНЫЕ СТОЛОВЫЕ

Сильно страдают от голода и холода певчие птицы.

Сердобольные горожане устраивают для них маленькие бесплатные столовые в садах и прямо у себя на окнах. Одни вывешивают из окна кусочки хлеба и сала на ниточке. Другие выставляют в сад лукошки с зерном и хлебом.

Зинзиверы, пухлячки, лазоревки, а иногда чижы, чечётки и другие наши зимние гости целыми стайками посещают эти бесплатные столовые.

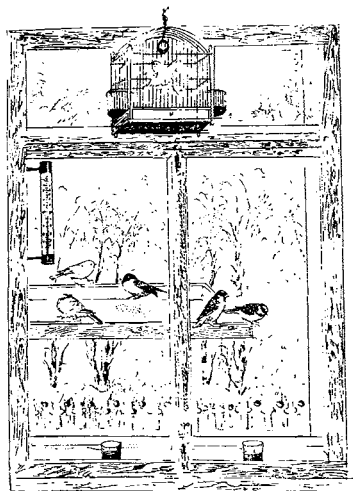

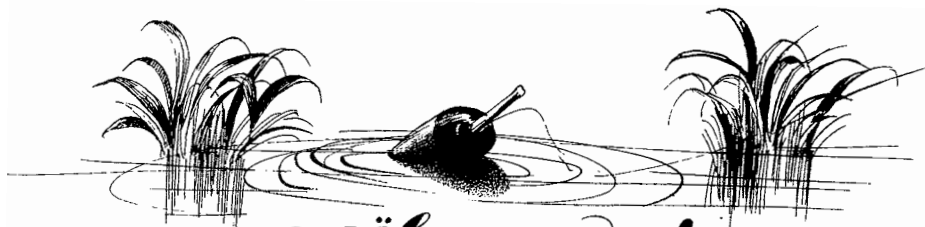

клев на удоч!

Вот те раз! Да разве зимой удят!

Ещё как! Ведь не все такие лежебоки, как карась, линь, карп: многие рыбы спят только в самые сильные морозы, а бродяга-налим не спит всю зиму и даже икру мечет, нерестится зимой — в январе-феврале. «Кто спит, тот обедает», — говорят французы. А кто не спит, тому есть надо.

Особенно доступной и добычливой бывает ловля из-под льда окуней на блесну. Самое трудное — найти место зимней стоянки рыбы. На незнакомых реках и озёрах приходится руководствоваться некоторыми общими признаками и, определив место приблизительно, делать во льду маленькие проруби и пробовать, клюёт ли тут? Признаки такие.

Если река делает выгиб — излучину — под высоким, крутым яром, то, верно, здесь омут, глубокое место, где в холода собирается стаями окунь. Там, где в озеро или в реку впадает чистая лесная речка, то немного ниже её устья должна быть яма. Тростник и камыш могут расти только на мелких местах; за ними в озёрах и реках начинается котловина. Тут и надо искать рыбы стоянки.

Рыболов пешнёй делает лунку (дырку) во льду шириной в 20—25 сантиметров. Опускают в неё блесну на жилковой или волосяной

лесе. Сначала опускают её до дна, чтобы узнать, какая здесь глубина. Затем начинают коротким движением поддёргивать леску вверх-вниз, вверх-вниз, но уже не до самого дна. Блесна качается и ярко сверкает в воде, как живая рыбка. Окунь, боясь, чтобы добыча не ускользнула от него, прыжком кидается за ней — и заглатывает с крючком. Если же никто не клюёт, рыболов переходит в другое место и делает новую лунку-прорубь.

Ночного бродягу — налима — ловят подпусками-подлёдниками. Это короткий перемёт, то есть шнур с привязанными к нему поводками из ниток или конского волоса. Поводки — числом от трёх до пяти — привязывают друг от друга на расстоянии в 70 сантиметров. На крючки насаживают живцов, или кусочки рыбы, или земляных червей. На одном конце шнура — груз; его опускают на дно, и течением один за другим утаскивает поводки с наживкой под лёд. На другом конце подпуска — палка. Её кладут поперёк проруби и оставляют до утра.

Лов налимов тем и хорош, что не надо долго мёрзнуть на реке, как при ужении окуней. Утром придёшь, поднимешь палку, а там на подпуске болтается длинная, слизкая, полосатая, как тигр, сплюснутая с боков рыбина с усом на подбородке. Это и есть налим.



Зимой самая охота на крупного хищного зверя: на волков и медведей.

Конец зимы — самое голодное время в лесу. Волки с голодухи осмелели, стаями бродят, подходят к самым деревням. Медведи в берлоги залегли, редкие шатаются по лесу. «Шатуны» — это те медведи, что до поздней осени кормились падалью и драли скотину, не успели подготовиться к зимней спячке и лежат теперь «на слуху» — поверх снега. Шатаются, бывает, и те медведи, которых потревожили на берлоге.

На шатуна охотятся догоном, на лыжах с собаками. Собаки гонят его по глубокому снегу, пока он не остановится. Охотники поспевают сзади на лыжах.

На хищных зверей охота — не на птицу; всегда может случиться, что добыча станет охотником, а охотник — добычей.

Бывали такие случаи на охоте в нашей области.

С ПОРОСЁНКОМ НА ВОЛКОВ

Это опасная охота, и редко находится смельчак, что один решается отправиться ночью в поле, без товарищей.

Но однажды такой смельчак нашёлся. Он запряг коня в розвальни, взял ружьё, поросёнка в мешке и ночью, при полной луне, выехал за околицу.

Волки пошаливали кругом, и не раз уже крестьяне жаловались на их дерзость: звери не стеснялись забегать в самую деревню.

Охотник свернул с дороги и тихонько поехал целиной вдоль кромки леса.

Одной рукой он держал вожжи, другой время от времени дёргал поросёнка за ухо.

Ноги поросёнка были связаны; он лежал в мешке — одна голова наружу.

Обязанностью поросёнка было визгом подманить волков. И он визжал, конечно, со всей силы, потому что у поросят нежные уши и поросятам больно, когда их теребят за уши.

Волки не заставили себя долго ждать. Скоро охотник заметил в лесу зелёно-красные огоньки. Огоньки беспокойно перемещались с места на место среди тёмных стволов. Это сверкали волчьи глаза.

Конь захрапел и стал рваться вперёд. Охотник еле удержал его одной рукой. Другую надо было всё время дёргать поросячьи уши: волки еще не решались напасть на сани с человеком. Только поросячий визг мог их заставить забыть страх.

Поросятина — вкусное блюдо. Забудешь про опасность, когда поросья визжит тут, прямо у тебя под ухом.

Волки разглядели, что сзади розвальней, подпрыгивая на кочках и ухабах, волочитя мешок на длинной верёвке.

Мешок был набит сеном с поросячьим навозом, но волкам-то казалось, что в нём поросёнок: они слышали поросячий визг и чуяли поросячий запах.

Волки решились.

Они выскочили из лесу и кинулись к саням всей стаей — шесть, семь, восемь здоровых зверей.

На открытом поле, вблизи, они показались охотнику громад-

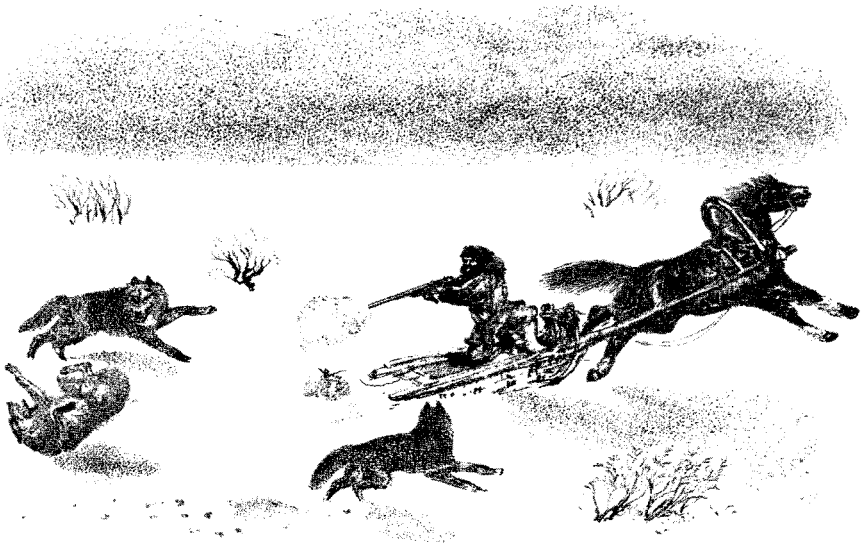

ными. Лунный свет обманчив. Он блестит в звериной шерсти, и звери кажутся больше, чем на самом деле.

Охотник бросил пороссячи уши и схватил ружьё.

Передний волк уже настигал подпрыгивающий мешок с сеном. Взяв ему пониже лопатки, охотник спустил курок.

Передний волк кубарем покатился в снег. Охотник выстрелил из второго ствола по другому, но конь рванул — заряд пропал даром.

Схватив обеими руками вожжи, охотник с трудом удержал коня.

Но волки уже исчезли в лесу. Только один из них остался на месте, в предсмертных судорогах рыл задними ногами снег. Тогда охотник совсем остановил коня. Он оставил ружьё и поросёнка в розвальнях и пошёл подбирать добычу.

Ночью в деревне случилась тревога: прискакал конь охотника один, без седока. В широких розвальнях лежала разряженная двустволка и жалостно хрюкал связанный поросёнок.

Когда рассвело, крестьяне вышли в поле и прочли по следам всё, что было ночью.

А было вот что.

Охотник взвалил себе на плечи убитого волка и пошёл к саням. Он подошёл уже совсем близко, когда конь почуял запах волка. Конь вздрогнул от страха, рванулся и понёс.

Охотник остался один с убитым волком. С собой у него не было даже ножа, ружьё осталось в розвальнях.

А волки уже оправались от страха. Всей стаей они вышли из лесу и окружили охотника.

Крестьяне нашли на снегу только кости человека и волчьи кости: стая сожрала и своего убитого товарища.

Описанный случай произошёл в прошлом столетии. С тех пор больше не слышно, чтобы волки нападали на людей. Волк, если он не бешеный или не ранен, стал бояться человека даже безоружного.

НА БЕРЛОГЕ

Другой несчастный случай был на медвежьей охоте.

Лесник нашёл берлогу. Вызвали из города охотника. Взяли двух лаек, тихонько подошли к снежному сугробу, под которым залёг зверь.

Охотник стал по всем правилам, в сторонке от сугроба. Чел о берлоги обращено бывает всегда на восход. Выскочив из-под снега, зверь обычно подаётся в сторону — к югу. Стать надо охотнику так, чтобы стрелять медведю по боку: в сердце.



Лесник зашел сзади сугроба и спустил собак.
Учуяв зверя, собаки яростно стали кидаться на сугроб.
Они подняли такой шум, что медведь не мог не проснуться. Но
долго он не подавал никаких признаков жизни.
Вдруг из снега высунулась когтистая чёрная лапа и чуть было
не зацепила одну из лаек. Собака с визгом отскочила.

Тогда зверь выметнулся из сугроба, как чёрная глыба земли. Против ожидания, он кинулся не вбок, а прямо на охотника.

Голова медведя была низко опущена и прикрывала собою грудь.

Охотник выстрелил.

Пуля скользнула по крепкому черепу зверя и пошла вбок. Взбешённый сильным ударом в лоб, зверь сшиб охотника с ног и подмял под себя.

Напрасно лайки повисли на звере, вцепившись ему в зад.

Напрасно перепуганный лесник кричал и размахивал ружьём. Стрелять ему всё равно нельзя было: пуля могла угодить в охотника.

Одним движением страшной лапы медведь сгрёб шапку охотника вместе с волосами и кожей.

В следующее мгновение он опрокинулся на бок и с рёвом стал кататься в окровавленном снегу: охотник не растерялся, успел вытащить кинжал и вспороть зверю брюхо.

Охотник остался жив. Шкура медведя висит у него над кроватью. Но на голове охотник всегда теперь носит тёплый платок.

ОБЛАВА НА МЕДВЕДЯ

(От нашего специального корреспондента)

Двадцать седьмого января Сысой Сысоич прямо из лесу, не заходя домой, отправился в соседний колхоз — на почту. Дал телеграмму в Ленинград знакомому доктору, охотнику-медвежатнику: «Нашёл берлогу. Приезжайте».

На следующий день пришла ответная телеграмма:

«Будем втроём первого февраля».

Сысой Сысоич стал каждое утро ходить проверять берлогу. Медведь лежал крепко.

Тридцатого января, проверив медведя, Сысой Сысоич встретил одноколхозников Андрея и Сергея. Молодые охотники шли в лес — белковать. Хотел предупредить их, чтобы не ходили в тот остров, где берлога. Но раздумал: парни молодые, любопытные, еще захотят поглядеть берлогу да подшумят зверя. Промолчал.

Тридцать первого утром пришёл — да так и ахнул: берлога разворочена, зверь ушёл! В полуста шагах от берлоги свалена сосна. Видно, Сергей с Андреем застрелили на ней белку, белка застряла в ветвях — вот и свалили дерево. Медведь проснулся и ушёл.

Лыжни охотников шли от срубленного дерева в одну сторону, следы зверя от берлоги — в другую. Счастье еще, что охотники не заметили медведя за густым ельничком, не погнались за ним.

Не теряя времени, Сысой Сысоич побежал по медвежьему следу.

Вечером следующего дня приехали двое знакомых ленинградцев, доктор и полковник, и с ними третий — важный, рослый гражданин с чёрными и блестящими усами, аккуратно подстриженной бородкой.

Сысой Сысоичу он с первого взгляда не понравился.

«Ишь, гладкий какой, — думал маленький охотник, разглядывая незнакомца. — Кажись, не молоденький, а румянец во всю щёку, и грудь как у петуха. И хоть бы тебе одна сивая прядка в волосах».

Особенно неприятно было Сысой Сысоичу сознаваться перед этим представительным горожанином, что не укараулил зверя, проморгал берлогу. Рассказал: остров, где медведь остановился, найден. Выходного следа нет. Но, конечно, зверь теперь лёг на слуху — на лёжке поверх снега. Теперь его только облавой взять можно.

Важный незнакомец презрительно поморщился при этом сообщении. Ничего не сказал, спросил только, велик ли зверь.

— След большой, — отвечал Сысой Сысоич. — Зверюга не меньше двух центнеров потянет, в том ручаюсь.

Тогда важный сказал, пожимая прямыми, как крест, плечами и не глядя на Сысою Сысоича:

— Приглашали на берлогу, а придётся облавой. Сумеют ли ещё выставить зверя на номера?

Это обидное сомнение больно задело маленького охотника. Однако он промолчал. Только про себя подумал:

«Уж мы-то выставим, а ты гляди, как бы миша с тебя спеси не сбил».

Стали обсуждать план облавы. Сысой Сысоич предложил поставить запасного стрелка позади каждого охотника.

Важный резко запротестовал: дескать, кто не уверен в своём выстреле, тому не следует и идти на медведя, и что это ещё за няньки на номерах.

«А смелый мужик!» — подумал про себя Сысой Сысоич.

Но тут полковник решительно заявил, что осторожность никогда не мешает, и запасные стрелки не помеха. Доктор присоединился к нему.

Важный презрительно взглянул на них и передёрнул плечами: дескать, пусть по-вашему, если трусите.

Наутро Сысой Сысоич ещё затемно разбудил охотников и пошёл собирать загонщиков.

Когда он вернулся в избу, важный вынимал свои два ружья из лёгких, обитых зелёным бархатом удобных ящичков, вроде тех, в которых носят скрипки. У Сысой Сысоича глаза разгорелись: таких чудных ружей он ещё не видывал.

Важный собрал ружья и стал вынимать из ящичков блестящие гильзы с тупыми и остроконечными пулями. При этом он расска-

звал доктору и полковнику, какие у него замечательные ружья, какие страшные пули; как он на Кавказе бил кабанов, а на Дальнем Востоке — тигров.

Сысой Сысоич виду не показал, а про себя почувствовал, будто он стал ещё меньше ростом. Ему очень захотелось поближе рассмотреть эти прекрасные ружья, но он так и не решился попросить дать их ему в руки.

Чуть свет из колхоза двинулся в лес длинный обоз дровней. На передних ехал Сысой Сысоич, потом — сорок человек загонщиков; на последних — приезжие.

За километр от того острова, где залёг медведь, весь обоз остановился. Охотники забралась в землянку — погреться у огонька.

Сысой Сысоич побежал на лыжах проверить зверя и расставить загонщиков.

Всё оказалось в порядке; медведь из оклада не вышел.

Сысой Сысоич расставил кричан с одной стороны острова полукругом, на флангах — крыловых молчунов.

Медвежья облава — не заячья. Кричаны на ней не проходят лес неводом; стоят на месте всё время охоты. Молчуны по краям стоят от кричан до стрелковой линии — на случай, если зверь, бросившись от кричан, завернёт вбок. Молчуны не смеют кричать. Если зверь пойдёт на них, они могут только сорвать с себя шапку, махать ею на зверя. Этого достаточно, чтобы медведь подался к стрелковой линии.

Расставив загонщиков, Сысой Сысоич побежал к охотникам. Повёл их на номера.

Номеров было только три, шагов на 25—30 один от другого. В этот узкий проход — всего 100 шагов ширины — маленький охотник должен был выставить медведя.

На первый номер Сысой Сысоич поставил доктора, на третий — полковника, а важного гражданина — на средний, второй номер. Здесь была пята — входной след медведя на остров. Медведь чаще всего уходит с лёжки своей пятой.

Позади важного стоял молодой охотник Андрей. Его выбрали потому, что он опытнее и выдержаннее Сергея.

Андрей стоял «запасным». Запасной стрелок имеет право стрелять только в том случае, если зверь прорвёт стрелковую линию или бросится на охотника.

Все стрелки были в белых халатах. Шёпотом отдав последние распоряжения: не шуметь, не курить, замереть, когда раздастся гон, и напустить зверя как можно ближе, Сысой Сысоич побежал к загонщикам.

Прошли томительные для охотников полчаса.

Наконец раздался звук охотничьего рога — две протяжные, густые ноты, разом наполнившие заваленный снегом лес, казалось, надолго повисли в студёном воздухе.

Короткая минуточка тишины — и вдруг сразу заголосили, заво-



пили, заорали кричане, кто во что горазд. Кто гудел басом, кто лаял собакой, кто визжал драной кошкой.

Протрубив сигнал, Сысой Сысоич вместе с Сергеем полетел на лыжах в остров — ершом.

Медвежья облава — не заячья. Кроме кричан и молчунов в ней участвуют ещё ерши. Обязанность ершей — поднять медведя с лёжки и направить его бег на стрелков.

Сысой Сысоич знал по следам: зверь большой. Но когда над ёлочками показался чёрный лохматый горбыль звериной спины, маленький охотник вздрогнул, без памяти выпалил в воздух и в один голос с Сергеем заорал:

— Пошёл, по-щё-ол!

Медвежья облава — не заячья. Тут долгие приготовления и очень короткая охота. Но от долгого взволнованного ожидания и от сознания опасности кажется на этой охоте стрелкам минута с час. Натерпишься стоять на номере, пока увидишь зверя или услышишь выстрел соседа и поймёшь, что всё уже кончено без тебя.

Сысой Сысоич кинулся за медведем, тщетно стараясь завернуть его куда надо: догнать медведя невозможно. Там, где чело-

век без лыж на каждом шагу проваливается по пояс и с трудом вытаскивает ногу из снега, медведь идёт, как танк, круша на своём пути кусты и деревца. Идёт, как глиссер — моторная лодка с воздушным винтом, — поднимая по бокам два высоких белых крыла снежной пыли.

Зверь исчез из глаз маленького охотника. Но не прошло и двух минут, как Сысой Сысоич услышал выстрел.

Конец? Зверь убит? Но в ответ на его немой вопрос раздался второй выстрел, потом отчаянный крик, крик страха и боли.

Сысой Сысоич сломя голову пустился вперёд, к стрелкам.

Он подбежал к среднему номеру в тот момент, когда полковник, Андрей и бледный, как снег, доктор, вцепившись в шкуру медведя, поднимали его с лежащего в снегу третьего охотника.

Случилось вот что. Медведь пошёл своей пятой — прямо на средний номер. Охотник не выдержал: выстрелил в зверя шагов за шестьдесят, тогда как надо напустить зверя на десять — пятнадцать шагов. При невероятной у такого большого и, казалось бы, неуклюжего зверя быстроте бега только на таком расстоянии можно бить пулей на верняка, в голову ему или в сердце.

Разрывная пуля из прекрасного ружья разворотила зверю левый задний окорок. Зверюга осатанел от боли и кинулся на стрелка.

Тот, забыв, что в ружье у него есть ещё пуля, что рядом с ним стоит ещё запасное ружьё, растерялся. Он бросил ружьё, обернулся, хотел бежать.

Зверь со всего маху сшиб обидчика в спину, вмял его в снег.

Андрей — запасной стрелок — не зевал. Он сунул стволы своего ружьища прямо в раскрытую пасть зверя и спустил оба курка.

Жалко щёлкнули две осечки.

Полковник, стоявший на соседнем — третьем — номере, всё это видел. Видел, что смерть грозит соседу и надо стрелять. Знал: если промажет, сам убьёт соседа. Полковник пал на одно колено и ударил медведю в голову.

Громадный зверь вскинулся всем передом, на миг застыл в воздухе — и вдруг тяжело рухнул на лежащего под ним человека.

Пуля полковника, пробив висок, мгновенно умертвила зверя.

Подбежал доктор. Втроём с Андреем и полковником схватились за убитого зверя, чтобы освободить из-под него — живого, мёртвого ли — охотника.

Тяжёлую тушу отвалили. Подняли охотника. Охотник был жив и целёхонек, хоть и смертельно бледен. Но в глаза людям горожанин глядеть не мог.

Его доставили на санях в колхоз. Там он немного отошёл, забрал с собой шкуру медведя и, как его ни уговаривал доктор остаться переночевать, отдохнуть перед дорогой, уехал на станцию.

— Н-да, — задумчиво прибавил Сысой Сысоич, рассказав про этот случай. — В одном промашку мы дали: не надо было шкуру ему давать. Хвастает теперь, поди, что ухлопал нашего медведя. Зверюга-то без малого все три центнера вытянул... Страшилище.

**Бей
ответом
прямо
в цель!**

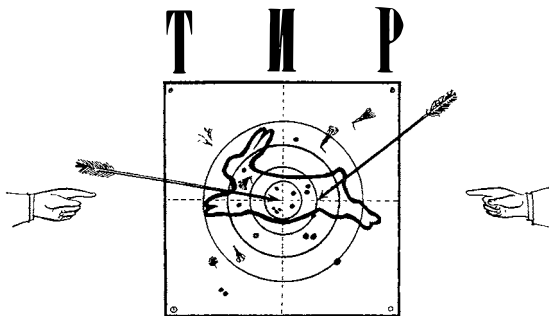

**Бей
ответом
прямо
в цель!**

СОСТЯЗАНИЕ ОДИННАДЦАТОЕ

1. Тощим или жирным ложится медведь в берлогу?
2. Что значит — «волка ноги кормят»?
3. Почему заготовленные зимой дрова ценятся больше заготовленных летом?
4. Как по гнию срубленного дерева узнать, сколько было этому дереву лет?
5. Отчего все кошки (домашняя, дикая, рысь) гораздо чистоплотнее собак (волков, лисиц)?
6. Почему зимой многие звери и птицы покидают лес и жмутся к человеческому жилью?
7. Все ли грачи улетают от нас на зиму?
8. Что ест зимой жаба?
9. Каких зверей зовут «шатунами»?
10. Куда на зиму исчезают летучие мыши?
11. Все ли зайцы белы зимой?
12. У каких птиц самки больше и сильнее самцов?
13. Почему тушка мёртвого клеста даже и в тепле долго не разлагается?
14. Стоит Ермак, на нём колпак: ни шит, ни бран, ни поярковый.
15. Я как песчинка мал, а землю покрываю.
16. Шарик-барик под стол катятся, в руки не даются.
17. Летом гуляет, зимой отдыхает.
18. Сквозь быка, сквозь барана свинья лён волочит.
19. Пошёл мужик с тяв-тяв на ряв-ряв; задавил бы мужика ряв-ряв, кабы не тяв-тяв.
20. Сидела красна девица в тёмной темнице — коса на улице.
21. Сидела бабка на грядках — вся в заплатках.
22. Не шит, не кроен, весь в рубцах; без счёту одежек и все без застёжек.
23. Кругла, да не луна; зелена, да не дубрава; с хвостиком, да не мышь.



ОБЪЯВЛЕНИЯ

Объявляется состязание десятое и последнее

НА ЗВАНИЕ

ОСТРОГЛАЗ

под названием

„САМ ПРОЧТИ И РАССКАЖИ“

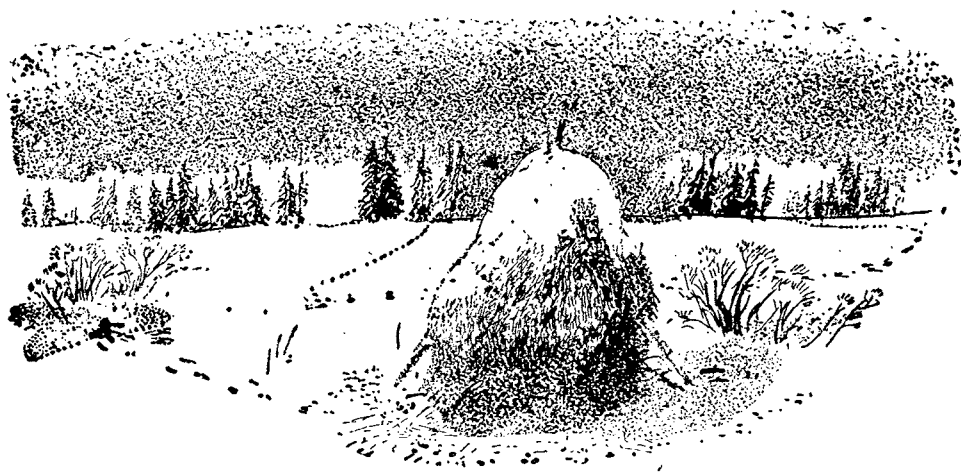

Сам прочти и расскажи, что тут произошло.

Милости прошу к нашему шалашу СЕРЫХ КУРОПАТОК.

А для красивых полевых куропаток ставят в поле вот такие шалашки из еловых лап.

Для угощения им сыплют в шалашки ячмень и овёс.



ПОМНИ О БЕСПРИЮТНЫХ И ГОЛОДАЮЩИХ

В Месяц Лютото́го Голода, гибельных метелей и буранов помни, помни о своих маленьких, слабых друзьях — птицах.

Каждый день доставляй продукты в птичьи столовки (см. объявления в № 9 и 10).

Устраивай маленьким птицам ночлежки: скворечни, синичники, дуплянки (см. объявления в № 1 и 2).

Ставь куропаткам шалашки.

Сбор пожертвований в пользу голодающих птиц организуй среди своих товарищей и знакомых.

Кто даст зерна, кто — сальца, кто — ягод, кто — хлебных крошек, а у кого и муравьиные яйца найдутся.

Много ли мелким пташкам надо?

И сколько их ты спасёшь от голодной смерти!

ЛЕСНАЯ ГАЗЕТА

№ 12

МЕСЯЦ ДОТЕРПИ ДО ВЕСНЫ (ТРЕТИЙ МЕСЯЦ ЗИМЫ)

С 21 февраля по 20 марта

Солнце вступает в знак Рыб ♋



СОДЕРЖАНИЕ № 12-го

ГОД — СОЛНЕЧНАЯ ПОЭМА: ФЕВРАЛЬ

ДОТЕРПЯТ ЛИ?

Жертвы стужи. — Стекланные лягушата. — Гололёд. — Засоны. — В лёгкой одежде. — Невтерпёж. — Бросают оружие. — Рыло из проруби. — Любитель холодных ванн. — Под ледяной крышей. — Жизнь под снегом. — Весны приметы.

ГОРОДСКИЕ НОВОСТИ

Драки на улице. — Ремонт и стройка. — Птичья столовая. — Новости городского транспорта. — Детство под снегом. — Обрат-

но на родину. — Рождение новичка. — Волшебная берёзка. — Первая песня. — Зелёная эстафета.

ОХОТА

Хитроумные ловушки. — Живоловки на мелких хищников. — Волчий садок. — Верховая яма. — Ещё случай на берлоге.

ТИР, состязание двенадцатое.

ЭКСТРЕННАЯ ТЕЛЕГРАММА В ПОСЛЕДНЮЮ МИНУТУ

ГОД — СОЛНЕЧНАЯ ПОЭМА В 12-ти МЕСЯЦАХ

ФЕВРАЛЬ — п е р е з и м о к. Вьюги да метели под февраль полетели; бегут по снегу, а следу нету.

Последний, самый страшный месяц зимы. Месяц лютого голода, волчьих свадеб, налётов волков на деревни и маленькие города — с голодухи утаскивают собак, коз, залезают в очарни по ночам. Тощуют все звери. Нагулянный с осени жирок уже не греет, не питает их.

Кончаются запасы у зверюшек и в норах, в подземных кладовых.

Снег из друга, сохраняющего тепло, для многих всё больше теперь превращается в смертельного врага. Под его непосильной тяжестью ломаются ветви деревьев. Дикие куры — куропатки, рябчики, тетерева — радуются глубокому снегу: им хорошо ночевать, зарывшись в него с головой.

Но вот беда, когда после дневной оттепели ударит ночью мороз и покроет снег ледяной коркой — настом. Бейся тогда головой о ледяную крышу, пока солнышко не распустит наст!

И метёт-метёт позёмка, засыпает февраль-дорогорушник санные пути-дороги...

ДОТЕРПЯТ ЛИ?

Настал последний месяц лесного года, самый трудный месяц — Месяц Дотерпи до Весны.

У всех жителей леса к концу подошли запасы в кладовых. Ото-

погибли. Удастся ли остальным проскрипеть ещё месяц? Попадают, правда, и такие, за которых тревожиться нечего: не пропадут.

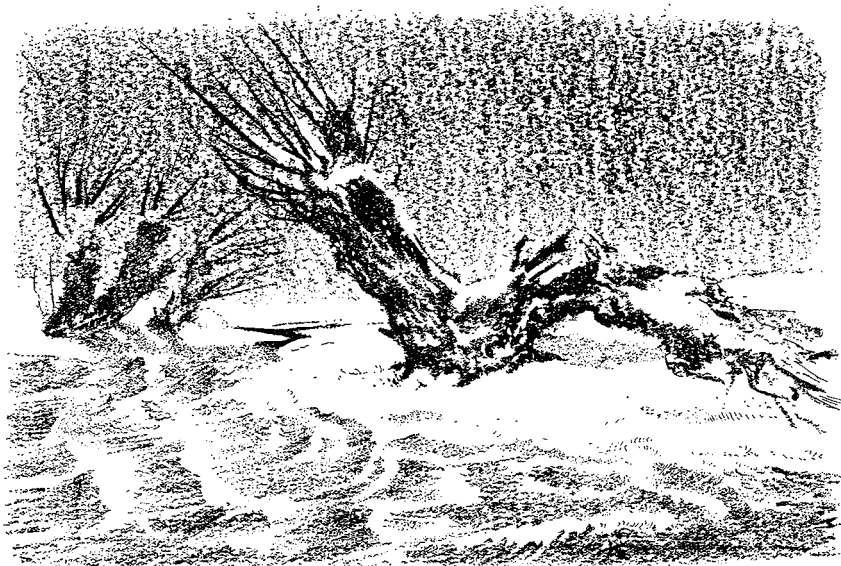

щали все звери и птицы — нет уже тёплого жира под кожей. От долгой жизни впроголодь много прибавилось силы.

А тут, как назло, вьюги и метели по лесу полетели, морозы что дальше, то крепче. Последний месяц зиме гулять, она и грянула лютой стужей. Держись теперь всякий зверь и птица, собирай последние силы — терпи до весны.

Наши лескоры обошли весь лес. Их очень беспокоил вопрос: дотерпят ли звери и птицы до тепла?

Много печального пришлось им увидеть в лесу. Иные жители леса не выдержали голода и холода —

ЖЕРТВЫ СТУЖИ

Страшно, когда при холоде сильный ветер. После такой погоды каждый раз находишь тут и там на снегу трупы замёрзших зверей, птиц, насекомых.

Из-под пней, из-под бурелома выметает вьюга снег, а там прятались мелкие зверюшки, жуки, пауки, улитки, червяки.

Сдуло с них тёплый снежок, они и застыли на ледяном ветру.

Птиц вьюга так на лету и режет. На что ворёны выносливые птицы, а нередко после долгого бурана нам случалось находить их мёртвыми на снегу.

Пройдёт буран — сейчас сани-

тары за работу: хищные птицы и звери по лесу рыщут, чисто всё подбирают, что вьюга убила.

СТЕКЛЯННЫЕ ЛЯГУШАТА

Лескоры наши скололи лёд со дна одного пруда и раскопали под ним ил. В иле лежало много лягушек, целыми кучами забравшихся сюда на зиму.

Когда их вытащили, они оказались совсем точно стеклянные. Тепло их стало очень хрупким. Тонкие ножки ломались от самого слабого удара, и при этом раздавался лёгкий звонкий треск.

Наши лескоры взяли несколько лягушек к себе домой. Они осторожно отогрели замороженных лягушат в тёплой комнате. Лягушата

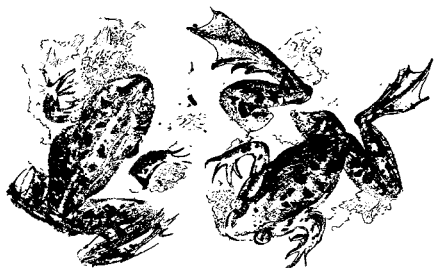

понемножку ожили и стали прыгать по полу.

Поэтому можно ожидать, что, когда солнце весной растопит лёд в пруде и согреет воду, лягушки проснутся в ней живыми и здоровыми.

ГОЛОЛЁД

Страшней всего, пожалуй, когда после оттепели вдруг разом грянет резкий холод, сразу заморозит снег сверху. Такая ледяная корка на снегу — крепкая, жёст-

кая, скользкая — её не разобьёшь ни слабыми лапками, ни клювом. Копыто козули пробьёт её, но острые края пробитой корки льда как ножом режут шерсть, кожу и мясо ног.

Как птицам достать из-под гололёда травку, зёрнышки — пищу?

У кого нет силы пробить стекло ледяной корки, тот голодает.

А бывает и так.

Оттепель. Снег на земле стал сырым, рыхлым. Вечером пали в него серые полевые куропаточки, совсем легко проделали себе в нём норки, уснули в парной теплоте.

А ночью грянул мороз.

Куропаточки спали в тёплых подземных своих норках, не проснулись, не почувствовали холода.

Проснулись утром. Тепло под снегом. Только дышать трудно.

Надо наружу: вздохнуть, размять крылышки, поискать еды.

Хотели взлететь — над головой крепкий, как стекло, ледок.

Гололёд. Поверх него ничего нет, под ним снег мягкий.

В кровь разбивают о лёд свои головки серые куропаточки — только бы вырваться из-под ледяного колпака.

И счастливы, хоть и на голодный желудок, те, кому удалось всё-таки вырваться из смертельного плена.

ЗАСОНИ

На берегу реки Тосны, недалеко от станции Саблино Октябрьской железной дороги, есть большая пещера. Там прежде брали песок, а теперь уж много лет туда никто не заходит.

Лескоры наши побывали в этой пещере и на потолке её нашли много летучих мышей-ушанов и кожанов. Уж пять месяцев, как они спят здесь головой вниз, лап-

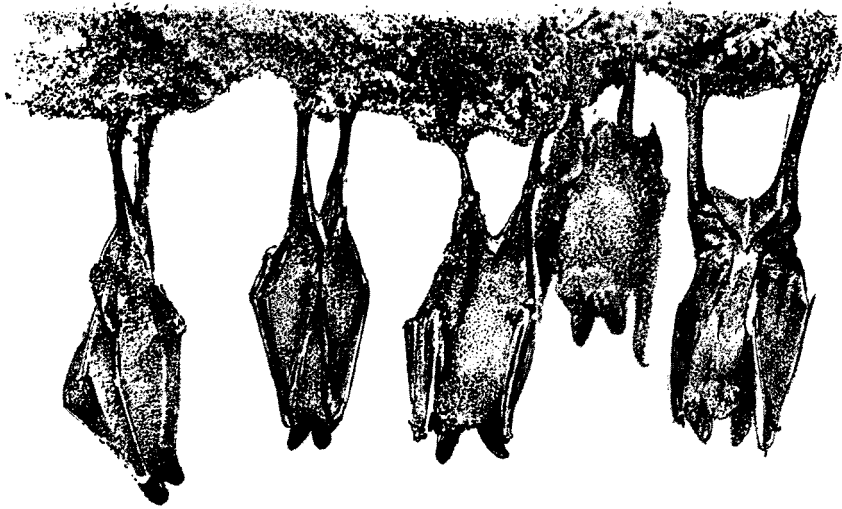

ками уцепившись за шероховатый песчаный свод. Ушаны спрятали свои громадные уши под сложенные крылья, крыльями завернулись, как в одеяло, висят — спят.

Встревоженные таким долгим сном ушанов и кожанов, наши корреспонденты сосчитали им пульс и поставили термометр.

Летом у летучих мышей температура такая же, как у нас, около $+37^{\circ}$, а пульс — 200 ударов в минуту.

Сейчас пульс оказался всего 50 ударов в минуту, а температура — только $+5^{\circ}$.

Несмотря на это, здоровье маленьких засонь признано не вызывающим никаких опасений.

Они ещё свободно могут проспать месяц, даже два, и проснуться вполне здоровыми, когда наступят тёплые ночи.

В ЛЁГКОЙ ОДЕЖДЕ

Сегодня в своём заветном уголке я уже нашла мать-и-мачеху. Расцветает. Не боится морозов.

А ведь лёгкая, кажется, на этих стебельках одежда: чешуйчатые, листочки, паутинистый пушок. Тут в пальто мёрзнешь, а им хоть бы что.

Но вы мне не верите: кругом снег, так какая же тут мать-и-мачеха?

А я ведь сказала, что нашла её «в своём заветном уголке». Вот он где: с южной стороны большого здания, и в том месте, где проходят трубы парового отопления. «Заветный уголок» — чёрная проталинка, там земля по-весеннему курится паром.

Но ведь воздух-то морозный!

Н. Павлова

НЕВТЕРПЕЖ

Как только отпустят немножко морозы и настанет оттепель, из-под снега в лесу вылезает всякая нетерпеливая шушера: дождевые черви, мокрицы, пауки, божьи коровки, личинки жуков-пилильщиков.

Где только есть уголочек

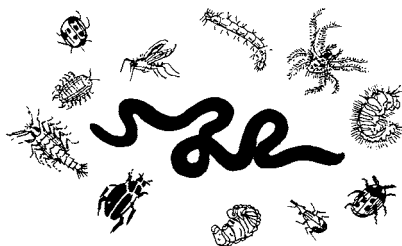

свободной от снега земли — вьюги часто выметают весь снег из-под коряг — тут они устраивают гулянье.

Насекомые разминают свои затёкшие ножки, пауки охотятся. Бескрылые комарики-снежники бегают, прыгают босиком прямо на снегу. В воздухе вьются долгоногие крылатые комары-толкунчики.

Как только ударит мороз, гулянье кончается, и вся компания опять прячется под листья, в мох, в траву, в землю.

БРОСАЮТ ОРУЖИЕ

Лесные богатыри-сохатые и самцы-козули скинули рога.

Сохатые сами сбрасывали с головы своё тяжёлое оружие: терлись рогами о стволы деревьев в чаще.

Заметив одного из безоружных

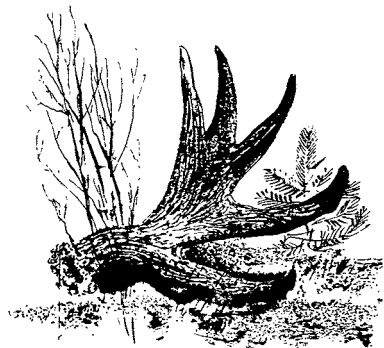

богатырей, два волка решили напасть на него. Победа казалась им лёгкой.

Один волк накинулся на лось спереди, другой сзади.

Бой кончился неожиданно скоро. Крепкими передними копытами лось раскроил череп одному волку, мигом повернулся и опрокинул другого в снег. Весь израненный, волк едва успел улизнуть от врага.

У старых лосей и козуль в последние дни показались уже новые рога. Это еще не затвердевшие бугорки, покрытые кожей и пушистой шерстью.

РЫЛО ИЗ ПРОРУБИ

В устье Невы по льду Финского залива шёл рыбак. Проходя мимо проруби, он заметил, что из-под льда высунулась гладкая голова с редкими жёсткими усами.

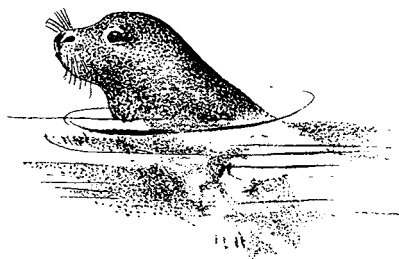

Рыбак подумал, что это торчит из проруби голова утопленника. Но вдруг голова повернулась к нему, и рыбак разглядел усатое звериное рыло, обтянутое кожей с короткой блестящей шерстью.

Два блестящих глаза на мгновение прямо уставились в лицо рыбаку. Потом раздался всплеск — и рыло исчезло подо льдом.

Тут только рыбак сообразил, что видел тюленя.

Тюлень ловил подо льдом рыбу. Он только на минутку высовывает из воды голову, чтобы подышать воздухом.

Зимой рыбаки нередко убивают тюленей на Финском заливе, когда звери вылезают из проруби на лёд.

Бывает даже — тюлени заплывают в Неву в погоне за рыбой. А в Ладожском озере их так много, что там настоящий тюлений промысел.

ЛЮБИТЕЛЬ ХОЛОДНЫХ ВАНН

У проруби во льду речки около станции Гатчина Балтийской железной дороги один из наших лескоров заметил маленькую чернобрюхую птичку.

Был трескучий мороз, и, хоть на небе блистало солнце, нашему лескору не раз в то утро пришлось оттирать снегом побелевший нос.

Поэтому он очень удивился, услышав, как весело распевает чернобрюхая птичка на льду.

Он подошёл поближе. Тогда птичка подскочила и с размаху — бух в прорубь!

«Утопилась!» — подумал лескор и живо подбежал к проруби, чтобы вытащить сумасшедшую птичку.

Птичка гребла под водой крыльями, как пловец руками.

Тёмная спинка её блестела в

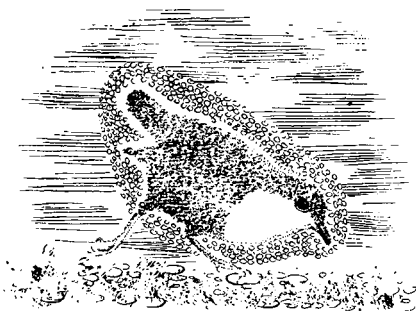
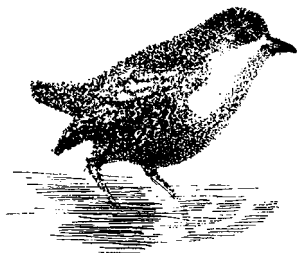

прозрачной воде, как серебряная рыбка.

Птичка нырнула на самое дно и побежала по нему, цепляясь острыми коготками за песок. В одном месте она задержалась немножко. Перевернула клювом камешек и вытащила из-под него чёрного водяного жука.

А минуту спустя она уже выскочила на лёд через другую прорубь, встряхнулась и как ни в чём не бывало залилась весёлой песенкой.

Наш лескор сунул руку в прорубь. «Может быть, тут горячие ключи и вода в речке тёплая?» — подумал он.

Но он сейчас же выдернул руку из проруби: ледяная вода обожгла его.

Тогда только он понял, что перед ним водяной воробей — оляпка.

Это тоже одна из птиц, для которых законы не писаны, как для клеста.

Перья у неё покрыты тонким слоем жира. Когда водяной воробей ныряет, воздух пузырится на его жирных перьях и блестит серебром. Птичка точно в одежде из воздуха, и ей не холодно даже в ледяной воде.

У нас в Ленинградской области водяной воробей — редкий гость и бывает только зимой.

ПОД ЛЕДЯНОЙ КРЫШЕЙ

Вспомни о рыбах.

В омутах, в ямах-ятовях спят они всю зиму, а над ними — крепкая ледяная крыша. И бывает, чаще под конец зимы, в феврале, в прудах, в лесных озёрах начинает не хватать им воздуха. Судорожно разевая круглые рты, задыхающиеся рыбы поднимаются тогда под самую ледяную крышу, губами хватают с неё пузырьки воздуха.

Может случиться полный замор, и весной, когда лёд растает и ты придёшь к такому озеру с удочкой, — ловить в нём будет нечего.

Помни о рыбах и делай в прудах и озёрах проруби, следи за ними, не давай им замерзать, чтобы было чем рыбам дышать.

ЖИЗНЬ ПОД СНЕГОМ

Всю-то долгую зиму глядишь, глядишь на засыпанную снегом землю да невольно и раздумаешься: что там под ним, под этим холодным сухим морем снега? Осталось ли там, на дне его, хоть что-нибудь живое?

Наши корреспонденты выкопали в лесу, на полянах и в поле глубокие — до самой земли — колодцы в снегу.

То, что мы увидели там, превзошло все наши ожидания. Там показались зелёные розетки каких-то листочков и молодые острые росточки, пробивающиеся из сухих дернинок, и зелёные стебельки разных трав, придавленные к промёрзлой земле тяжёлым снегом, но живые. Подумайте только — живые!

Оказывается, живут на дне мёртвого снежного моря, зеленеют себе и земляника, и одуванчик, и

кашка, и кошачьи лапки, и асколка, и дубровка, и щавель, и множество ещё разных растений! А на нежной, сочной зелени травки-мокрицы даже крошечные бутоны.

В стенах снежных колодцев наших лескоров были обнаружены круглые дырочки. Это перерезанные лопатами ходы-переходы малых зверюшек, отлично умеющих добыть себе еду в снежном море. Мыши и полёвки грызут под снегом вкусные и питательные корешки, и хищные землеройки, ласки, горностаи охотятся тут зимой за этими грызунами, да и за птицами, ночующими в снегу.

Прежде думали, что у одних только медведей детёныши рождаются среди зимы. Счастливые ребята, говорят, рождаются «в рубашечке». Медвежата появляются на свет очень маленькими, с крыс, и не то что в рубашечке — прямо в шубках.

Теперь учёные дознались, что некоторые мыши и полёвки зимой вроде как выезжают на дачу: перебираются из своих летних подземных норок наверх — «на лёгкий воздух» — и устраивают себе гнёзда под снегом на корнях и нижних ветвях кустов. И вот чудеса: зимой у них тоже бывают детёныши! Крошечные мышиньи малыши рождаются совсем голенькими, но в гнезде тепло, и маленькие мамы кормят их своим молочком.

ВЕСНЫ ПРИМЕТЫ

Хоть и крепки ещё в этом месяце морозы, да уж не те, что были среди зимы. Хоть и глубок снег, да уж не тот, что был — блестящ и бел. Потускнел, посерел, ноздреват стал. А с крыш сосульки растут, а с сосулечек капель. Глядишь — уж и лужицы.

Солнце всё чаще выглядывает,



солнце уж начинает пригревать. И небо уж не мёрзлое, бело-голубого зимнего цвета. Небо синее день ото дня. И облака по нему не сероватые, зимние: они уже слоятся и, того и гляди, поплывут крепкими, сбитыми кучками.

Чуть солнце — под окном уж вызванивает весёлая синица:

— Скинь шубак, скинь шубак, скинь шубак!

Ночами на крышах кошачьи концерты и драки.

В лесу нет-нет да раскатится радостная барабанная дробь пёст-

рого дятла. Хоть носом по суку, — а всё считается песня!

И в самой глуши, под елями и соснами, на снегу кто-то чертит таинственные знаки, непонятные чертежи. И при виде их замрёт вдруг, потом сильно забьётся охотничье сердце: ведь это мошник — бородатый лесной петушище, глухарь избородил крепкий весенний наст крутыми перьями могучих крыльев. Значит... значит, вот-вот начнётся глухариный ток, таинственная лесная музыка.

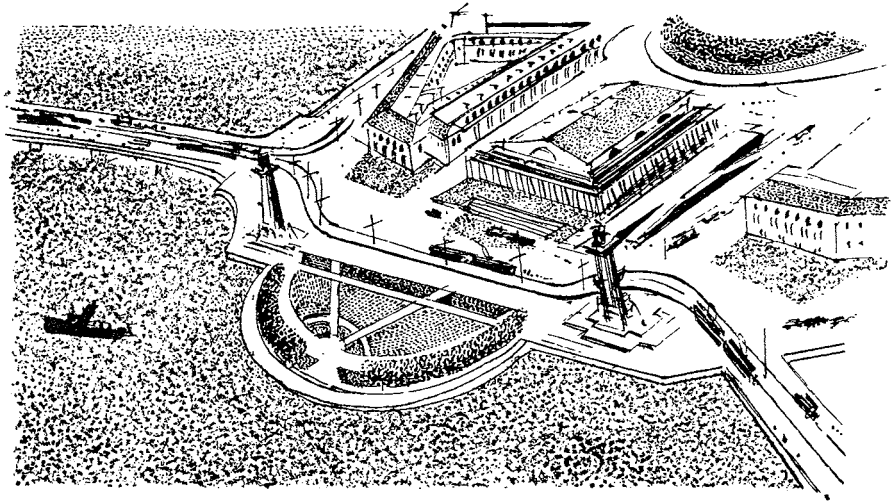

ДРАКИ НА УЛИЦЕ

В городе уже чувствуется приближение весны: на улицах то и дело происходят драки.

Не обращая никакого внимания на прохожих, уличные воробьи так треплют друг друга за загривки, что пух летит во все стороны. Воробьи не принимают никакого участия в потасовках, но и не унимают драчунов.

А по ночам на крышах происходят кошачьи бои. Бывает — так раздерутся коты, что один из противников кувырком летит с крыши многоэтажного дома. Только и тут ловкий кот не разобьётся: упадёт прямо на лапы, разве что захромает немножко.

РЕМОНТ И СТРОЙКА

По всему городу идёт ремонт и стройка.

Старые вороны, галки, воробьи

и голуби хлопочут над починкой своих прошлогодних гнёзд. Молодые, которые родились прошлым летом, строят себе новые гнёзда. Спрос на материал для построек: на сучья, солому, гибкие веточки, прутья, конский волос, пух и перья — сильно повысился.

ПТИЧЬЯ СТОЛОВАЯ*

Я и мой товарищ Шура очень любим птиц. Зимние птицы, такие, как синицы и дятлы, часто бывают голодны. Их жалко. Мы решили для них сделать кормушку.

У меня около дома много растёт деревьев. На них часто садятся птицы и ищут своими клювами пищу.

Сделали мы из фанеры неглубокие ящики и каждое утро насыпаем туда разных семян. Птицы уже привыкли, больше не боятся подлетать и клюют охотно. По

нашему мнению, это будет только птицам польза.

Мы советуем, чтобы все ребята занялись этим делом.

*Лескоры: Василий Гриднев,
Александр Евсеев*

НОВОСТИ ГОРОДСКОГО ТРАНСПОРТА

На угловом доме знак: чёрный треугольник в круге, в треугольнике — два белоснежных голубя.

«Осторожно — голуби!»

Поворачивая за угол, шофёр затормаживает машину — осторожно объезжает большую стаю толпящихся на мостовой сизых, белых, чёрных, кофейных голубей. Ребята и взрослые стоят на тротуаре, бросают птицам крошки хлеба, крупу.

Впервые автомобильный знак: «Осторожно — голуби!» — был вывешен на улицах Москвы по просьбе школьницы Тони Коркиной. Теперь такие знаки висят и в Ленинграде и в других больших городах, где на улицах сильное движение, а граждане и граждане подкармливают голубей и любят эти птицами мира.

Слава людям, берегущим птиц!

ДЕТСТВО ПОД СНЕГОМ

На дворе оттепель. Я пошла набрать земли для цветов, а по пути заглянула в свой птичий огорок.

Там у меня мокрица для канареек. Они очень любят её нежную, сочную зелень.

Вы ведь конечно, знаете мокрицу? Мелкие светлые листики, еле видные беленькие цветочки, хрупкие стебельки, которые всегда перепутываются друг с другом.

Она растёт у самой земли и —

недосмотришь на огороде — сплошь затянет все гряды.

Так вот, осенью я посеяла её семена, но только слишком поздно. Они взошли, а всходы не успели. И так и ушли под снег: стебелёк и две семядоли.

Я не надеялась, что они выживут.

А что же оказалось? Гляжу, они не только перезимовали, а ещё выросли и развились. Это уже теперь не всходы, а маленькие растеньица. На некоторых даже бутончики!

Удивительное дело — это зимуюто, под снегом!

Н. Павлова

ОБРАТНО НА РОДИНУ

В редакцию «Лесной газеты» пришли радостные вести. Пишут из Египта, с берегов Средиземного моря, из Ирана, Индии, из Франции, Англии, Германии. Пишут: наши перелётные тронулись в путь обратно на родину.

Летят они не спеша, пядь за пядью занимая освобождающуюся от снега и льда землю и воду. К нам сюда им надо угадать прилететь к тому времени, когда и у нас начнёт таять лёд и вскроются реки.

Из дневника юнната

РОЖДЕНИЕ НОВИЧКА

Сегодня мне большая радость: встала рано-рано, на восходе солнца, и видела, как родился новичок.

Молодой месяц — новичок — чаще показывается нам вечером после захода солнца. Люди редко видят его ранним утром над солнцем. Он встал раньше солнца и уже взобрался высоко в небо, жем-

чужным тонким серпиком сиял в золотом свете утра: тёплый и радостный, каким я его никогда не видела.

Лескор В е р и к а

ВОЛШЕБНАЯ БЕРЕЗКА

Вчера вечером и ночью шёл тёплый, липкий снежок, облепил все голые ветки моей любимой берёзы в саду перед крыльцом, весь белый её ствол. А под утро ударил морозец.

Солнце взошло на чистом небе. Смотрю, моя берёзка стала волшебная: стоит вся, до самых тонких веточек, как глазурью облитая: сырой снежок замёрз — ожеледь. Сияет вся моя берёзка.

Прилетели долгохвостые синицы. Пушистые, тёплые, похожие на крошечные клубочки белой шерсти с воткнутой в каждый вязальной спицей. Сели на берёзку, крутятся на ветках: чем бы позавтракать?

А коготки скользят, а клювиком не продолбить ледяной корки. Звенит берёзка, как хрустальная, тоненьким холодным звоном.

Улетели с жалобным писком синицы.

Солнце выше, выше, теплей — и растопило ожеледь. Все ветки и ствол волшебной берёзы заструились, и она стала как ледяной фонтан. Началась капель. Искрясь и переливаясь, побежали по веткам серебряные змейки.

Вернулись синицы. Не боясь замочить лапки, привесились к веткам. И вот им радость: больше не скользят коготки, угощает их вкусным завтраком оттаявшая берёза.

Лескор В е р и к а

ПЕРВАЯ ПЕСНЯ

В морозный, но солнечный день прозвучала в городских садах первая весенняя песенка.

Пел зинзивер, синица-кузнецик. Песня нехитрая:

«Зин-зи-вер! Зин-зи-вер!»

Только и всего. Но так весело звенит эта песня, точно бойкая златогрудая птичка хочет сказать на своём птичьем языке:

— Скинь кафтан! Скинь кафтан! Весна!

ЗЕЛЁНАЯ ЭСТАФЕТА

1947 год был началом ежегодного Всесоюзного конкурса на лучшего юного садовода. С чудесной зелёной эстафетой пустились в путь пионеры весной 1947 года и вручили её весне 1948-го. От весны до весны не лёгок был путь пяти миллионов юных садоводов. Но они сберегли всё, что посадили, и бережно выращивают каждое дерево, каждый куст. И так каждый год.

Финишем зелёной эстафеты бывает слёт юных садоводов.

В прошлые годы зелёную эстафету несли миллионы пионеров и школьников. Они насадили много миллионов плодовых деревьев, ягодных кустарников, сотни гектаров леса, парки, аллеи. В этом году участников конкурса должно быть ещё больше.

Условия конкурса те же, что были и в прошлые годы, а дела — куда больше. Надо заложить в каждой школе плодовый питомник. Это поможет насадить в будущем ещё больше садов.

Надо озеленить дороги, чтобы стали они чудесными зелёными аллеями.

Надо укрепить землю в оврагах кустами и дерезьями, чтобы сохранить наши плодородные поля. А для того чтобы всё это сделать, надо крепко поучиться у старых, опытных садоводов.

ОХОТА



ХИТРОУМНЫЕ ЛОВУШКИ

Не столько зверей охотники промышляют ружьём, сколько разными хитроумными ловушками. Большая изобретательность и точное знание характера и повадок зверей нужны для того, чтобы выдумать хорошую ловушку. Не только сделать ловушку надо уметь, — ещё надо уметь её поставить. У неумелого охотника пусты остаются ловушки, у опытного — всегда бываю́т с добычей.

Стальной капкан не надо ни изобретать, ни делать — пойти да купить. А вот научиться ставить его не так-то просто.

Первое — надо знать, где поставить. Ставят капканы у нор, на звериных тропах, на сбежках — там, где сбегается и пересекается много звериных следов.

Второе — надо знать, как его приготовить и поставить. На очень сторожких зверей — на соболя, на рысь — вываривают кап-

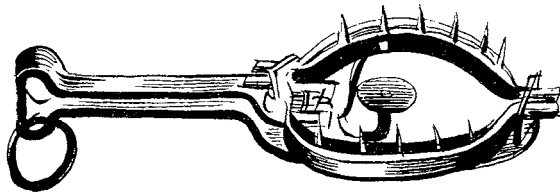

кан в хвойном отваре; снимают пластину снега деревянной лопаточкой, ставят капкан руками в рукавицах, сверху кладут снятую с этого места пластину снега, ровняют снег лопаточкой. Без этих предосторожностей чуткий зверь учует запах человека или железа даже под снегом.

Когда ставят капкан на крупных, сильных зверей, его привязывают к тяжёлому чурбану, чтобы зверь не уволок его далеко.

Если ставят капкан с приманкой, надо знать, на какое угощение какой зверь падок. Одному мышку предложить, другому — мясо, третьему — рыбы сушёной.

ЖИВОЛОВКИ НА МЕЛКИХ ХИЩНИКОВ

Охотники придумали много хитроумных живоловок на мелких хищных зверьков — горностаю, ласку, хорька, норку — такого простого устройства, что каждый сам может их сделать.

В основе у них у всех одна мысль: вход открыт, выход закрыт.

Возьмите небольшой длинный ящик или кусок деревянной трубы. С одной стороны сделайте вход. Над ним прикрепите дверцу из толстых проволок, но так, чтобы эти проволоки были длиннее высоты отверстия. Дверца будет стоять косо, низом внутри ящика. Вот и всё.

Внутри лежит приманка. Зверёк чует её запах и видит её сквозь проволочную дверку. Толкает дверку мордой и пролезает под ней в ловушку. Позади него дверца падает. Открыть её изнутри невозможно, и пойманный зверёк дожидается, пока вы его оттуда вытаскиваете.

В таком же ящике можно устроить «фальшивый пол», а приманку подвесить к потолку в глухом конце ящика. Вход здесь поуже, наверху изнутри нетугая защёлочка.

Как только зверёк минует серединку «фальшивого пола» — то место, где доска свободно вращается на стержне, — пол под ним опустится, а у входа поднимется, проскочит защёлку и наглухо закроет собой выход из ловушки.

Ещё проще взять бочонок повыше или целую бочку, открытую сверху, сделать в середине её два маленьких отверстия и насадить на длинный железный стержень. Концы стержня укрепляются в двух столбиках, между которыми вырыта яма достаточной глубины, чтобы в ней могла поместиться половина бочки.

Бочку на стержне уравнивают так, чтобы передним (где выход) своим краем она лежала на краю ямы, а задней (где дно) половиной висела над ямой.

Приманку кладут у самого дна бочки.

Едва зверёк перейдёт за половину бочки, бочка перевернётся и встанет дном вниз. По её круглым стенкам зверьку из бочки никак не вылезти наверх.

Зимой в мороз совсем просто сделать ледянку, придуманную уральскими охотниками.

Полное ведро воды выставляют на мороз. Вода сверху, по стенкам ведра и на дне его замёрзнет скорей, чем внутри. Когда лёд нарастёт примерно пальца на два толщины, в нём сверху пробивают круглую дверку такой ширины, чтобы в неё мог пролезть



горноста́й. Через это отверстие всю оставшуюся воду выливают и ведро вносят в дом. В тёплом помещении стенки и дно ведра скоро нагреваются. Лёд от них оттаёт. Тогда из железного ведра легко вытряхнуть ледяное ведро, со всех сторон закрытое, только с дыркой в крышке. Это и есть ледянка.

Киньте в неё немного сенца или соломки и пустите туда живую мышь. Там, где много следов горноста́я или ласки, врыйте ледянку вровень с её крышкой в снег.

Зверёк, зачуйв мышь, сейчас же нырнёт в дыру на крышке ледянки. Назад ему не вылезти по гладким ледяным стенкам и не прогрызть их.

Чтобы достать зверька из ледянки, её просто разбивают: ловушка эта ничего не стоит, таких можно приготовить сколько угодно.

ВОЛЧИЙ САДОК

А то ещё устраивают «волчьи садки». Забивают колья в землю сплошным кольцом. Это кольцо окружают другим кольцом из кольев так, чтобы волк мог протиснуться между обоими рядами кольев.

В наружном кольце устраивают дверь, открывающуюся внутрь загородки. Во внутреннее сплошное кольцо сажают поросёнка, козу или овцу.

Почуяв добычу, волки один за другим заходят в двери наружной загородки и начинают кружить в узком простенке между двумя рядами кольев. Сделав полный круг, передний волк толкает мордой дверь, которая мешает ему идти дальше (вернуться он не может). Дверь захлопывается — и все волки пойманы!

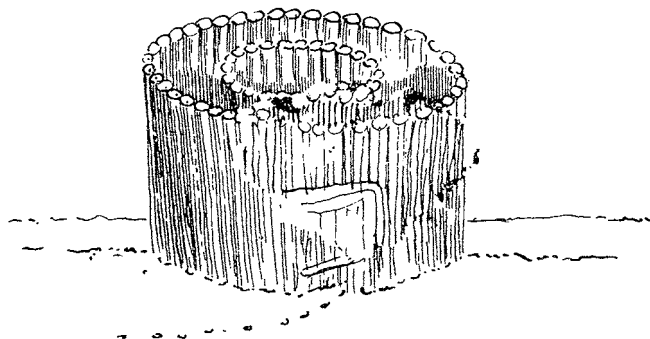

Так они ходят без конца вокруг загороженной овцы, пока за ними не придут охотники. Овцы при этом остаются целы, но волки сыты не бывают.

ВЕРХОВАЯ ЯМА

Трудно зимой рыть глубоко: земля мёрзлая, как камень. Так вместо простой волчьей ямы делают верховые. Это огороженное забором из кольев место с четырьмя столбами по углам. Пятый столб посреди «ямы». Он делается выше загородки. На нём прикрепляют приманку — кусок мяса.

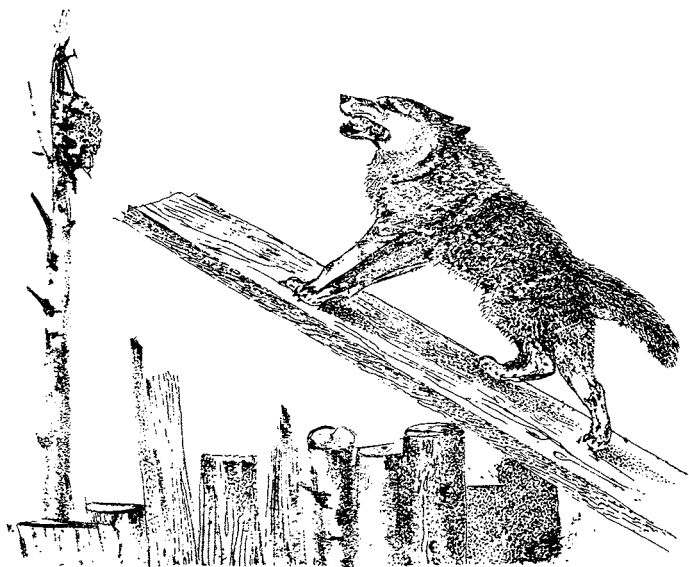

На загородку из кольев кладут доску.

Один конец доски упирается в землю, другой висит над «ямой» около самой приманки.

Волк, почуяв мясо, взбегает по доске. Под его тяжестью свободный конец доски наклоняется, и волк кубарем летит в «яму».

ЕЩЁ СЛУЧАЙ НА БЕРЛОГЕ

(От нашего специального корреспондента)

Сысой Сысоич шёл на лыжах по большому моховому болоту. Это было в самом конце февраля, снегу намело очень много.

Над болотом поднимались острова леса. Зорька — лайка Сысой Сысоича — забежала в один из них, скрылась за деревьями. Вдруг оттуда раздался её лай, да такой злобный, лютый. Сысой Сысоич сразу понял, что собака напала на медведя.

Порадовался тут маленький охотник, что с ним надёжная пятизарядная винтовка, и поспешил на голос собаки.

Зорька ярилась на большую кучу бурелома, заваленную снегом. Сысой Сысоич выбрал позицию, поспешно скинул с ног лыжи, утоптал под собой снег и приготовился стрелять.

Очень скоро из-под снега показалась тёмная лобастая башка, мелькнули глазки дремучего зелёного цвета: зверь здоровался, как говорят медвежатники.

Сысой Сысоич знал, что медведь, едва взглянув на врага, опять скроется. Подберётся весь там, в берлоге, — и вдруг выскочит. Поэтому охотник выстрелил, прежде чем зверь успел спрятать голову. Но слишком быстрый прицел был неточен: как потом оказалось, пуля только разорвала медведю щёку.

Зверь выскочил — и на Сысой Сысоича. К счастью, второй выстрел — почти в упор — положил зверя на месте.

Зорька кинулась трепать мёртвую тушу.

Сысой Сысоич не успел испугаться, когда медведь бросился на него. Но когда опасность миновала, крепкий маленький человек сразу как-то весь обмяк. Глаза затуманились, в ушах звенело. Он глубоко, всей грудью вдохнул в себя морозный воздух, будто пробудившись от тяжёлых дум. Теперь он почувствовал, что только что пережил страшное.

Так бывает с каждым, даже с самым отважным человеком после опасной встречи лицом к лицу с большими хищными зверями.

Вдруг Зорька отскочила от туши, залилась лаем и опять кинулась к куче — теперь с другой стороны. Сысой Сысоич взглянул и обмер; там показалась голова второго медведя.

Маленький человек разом взял себя в руки, прицелился быстро, но тщательно. На этот раз ему удалось уложить зверя с одного выстрела у самой кучи. Но почти тотчас же из чёрной дыры, откуда выскочил первый медведь, возникла лобастая рыжая башка третьего, а за ней четвёртого медведя.

Сысой Сысоич растерялся, ужас охватил его. Казалось, в эту



кучу собралась медведи со всего леса и теперь все полезли на него. Он не целясь выстрелил раз и ещё раз — и бросил в снег пустую винтовку. Он успел заметить, как после первого выстрела исчезла рыжая медвежья башка и как свалилась на снег наповал убитая последним выстрелом нечаянно подвернувшаяся под пулю Зорька.

Тут у него подкосились ноги, сами собой сделали три — четыре шага вперёд. Сысой Сысоич споткнулся о тушу первого убитого им медведя, рухнул на неё — и потерял сознание.

Неизвестно, сколько времени он так пролежал. Пробуждение было страшно: что-то больно защемило ему нос, он хотел схватиться за нос, но рука встретила что-то живое, тёплое, в шерсти. Он открыл глаза — ему в глаза в упор глядели дремучие зелёные глазки медведя.

Сысой Сысоич вскрикнул не своим голосом, рванулся и вырвал нос из пасти зверя.

Как ошалелый вскочил он на ноги, кинулся бежать, но сейчас же по пояс провалился в снег, завяз в снегу.

Обернулся — и тут только понял, что держал его только что за нос маленький медвежонок.

Не сразу успокоился и сообразил Сысой Сысоич всё, что с ним приключилось.

Первыми двумя выстрелами он убил медведицу. За ней выскочил с другой стороны кучи двухгодовалый пестун.

Пестун — молодой медведь, всегда самец. Он летом помогает матери-медведице нянчить (пестовать) своих младших братишку и сестрёнку, а зимой спит где-нибудь неподалёку от них.

В этой большой куче бурелома было две берлоги. В одной лежал пестун, в другой — медведица со своими годовалыми медвежатами.

Взволнованный охотник впопыхах принял пестуна за большого медведя.

А после старшего брата полезли из-под кучи и годовалые медвежата.

Еще маленькие, весом всего с двенадцатилетнего человека, они уже такие лобастые, башкастые, что с перепугу не мудрено принять их головы за головы взрослых медведей.

Пока охотник лежал в обмороке, единственный уцелевший из всей семьи медвежонок подошёл к матери. Он стал тыкаться в грудь мёртвой медведицы, наткнулся на тёплый нос Сысой Сысоича и, верно, принял этот небольшой отросток Сысой Сысоича за сосок матери: забрал его в рот и стал насасывать.

Зорьку Сысой Сысоич похоронил тут же в лесу. Медвежонок поймал и принёс домой.

Этот медвежонок оказался забавным и ласковым зверем и очень привязался к одинокому, осиротевшему без Зорьки маленькому охотнику.

**Бей
ответом
прямо
в цель!**

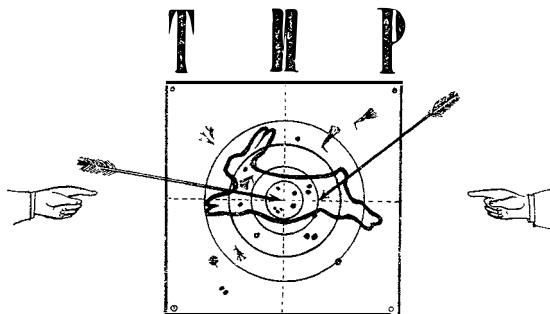

**Бей
ответом
прямо
в цель!**

СОСТЯЗАНИЕ ДВЕНАДЦАТОЕ

1. Какой зверёк спит всю зиму вниз головой?
2. Что делает зимой ёж?
3. Чего не ест белка зимой?
4. Какая птица выводит птенцов в любое время года, даже среди снега?
5. Пользу или вред приносит человеку синицы зимой, когда все насекомые спят?
6. Пользу или вред приносит зимой человеку барсук?
7. Какая певчая птичка достаёт себе пищу, ныряя в воду под лёд?
8. Зачем внутри скворечен под входным отверстием набивают треугольник?
9. У кого скелет снаружи?
10. Дышит ли цыплёнок в яйце?
11. Что будет с лягушкой, если её откопать из-под снега и поднести близко к огню?
12. Когда температура тела воробья ниже — зимой или летом?
13. Чем дышит тюлень, нырнув под лёд?
14. Где раньше начинает таять снег — в лесу или в городе? И почему?
15. С прилёта каких птиц считаем мы начало весны?
16. В новой стене в круглом окне за день стекло разбито, за ночь вставлено.
17. Зимой голоден, летом сыт.
18. В избе мёрзнут, на улице нет.
19. Тянется в окно сукно.
20. Что выше лесу, что краше свету?
21. Не в избе, не на улице — соловьиное гнёздышко.
22. Ума нет, а хитрее зверя.
23. По лесу жаркое в шубе бежит.
24. Весной веселит, летом прохлаждает, осенью питает, зимой согревает.

ЭКСТРЕННАЯ ТЕЛЕГРАММА В ПОСЛЕДнюю МИНУТУ

В городе появились передовые грачи. Зима кончилась.

В лесу Новый год. Теперь опять начинай читать „Лесную газету“ с первого номера.

ОТВЕТЫ

НА

Т И Р

ОСТРОГЛАЗ

ОБЪЯВЛЕНИЯ



Проверь, попал ли твой ответ в цель

СОСТЯЗАНИЕ ПЕРВОЕ

1. С 21 марта.
2. Грязный, потому что он тёмный. Тёмные цвета поглощают больше солнечных лучей. (В чёрной шапке летом жарче всего.)
3. Весной пушные звери линяют, теряют густой и тёплый подшёрсток; это обесценивает мех. Кроме того, весной у зверей детёныши.
4. Летучие мыши появляются после вылета насекомых, которыми они питаются.
5. Мать-и-мачеха, перелески, подснежники.
6. Белая куропатка: зимой она белая, летом пегая.
7. Когда вылиняет в серый цвет раньше, чем растает снег, или когда земля обнажится прежде, чем белая вылиняет.
8. Зрячими.
9. Дерево, растущее в густом и тёмном лесу, быстро тянется вверх, к свету, и теряет свои нижние ветви. Дерево, выросшее на просторе, нижние ветви сохраняет и раскидывается широко.
10. Землеройка-малютка. Длина её всего три с половиной сантиметра (без хвоста).
11. Подкоренник (крапивник) и королёк. Они почти одинакового роста: меньше стрекозы-коромысла.
12. У той птицы, что питается зёрнами растений и ягодами, толстый и твёрдый клюв (чтобы крушить косточки); у той, что питается насекомыми, тоненький, слабый клюв; у хищной птицы клюв крючком (чтобы разрывать мясо).
13. У клестов.
14. Дерево это обглодано зимой. Снегу зимой было на метр от земли, и зайцы не могли достать кору снизу.
15. 21 марта — в день весеннего равноденствия — и 21 сентября — в день осеннего равноденствия.
16. Ледяная сосулька.
17. Весной тепло от солнца.
18. Снег; растает — ручьи побегут, заревут.
19. Воронко — река, берега — оглобельки.
20. Земля зимой в снегу, весной цветами одевается.
21. Снег.
22. Новое утро.
23. Олень.
24. Сорока.



СОСТЯЗАНИЕ ВТОРОЕ

1. Рак.
2. Сморчки и строчки.
3. Пахарь вырывает плугом из земли много червей, личинок жуков и других насекомых. Грачи подбирают их.
4. Воронье гнездо плоское, лотком, а сорочье — круглое, с крышей.
5. Тех, что не ткут паутины для ловли добычи.
6. Ласточки.
7. В рощах и садах, в дуплах.
8. Таскают шерсть для гнёзд и выклёвывают насекомых и их личинок из кожи старых животных.
9. Предки наших домашних гусей и уток были перелётными птицами. Весной, во время пролёта диких, домашние гуси и утки тоскуют: их также тянет куда-то лететь.
10. Весной неожиданно разлившаяся вода часто заливает яйца и птенцов птиц, гнездящихся на земле.
11. На всех. Крупные щуки в конце апреля выходят метать икру по разливам полой воды на такие мелкие места, что спины их часто высовываются наружу. Тут их и стреляют браконьеры.
12. Гады, потому что у них кровь холодная; в холод они замирают. А птицы, если они сыты, почти не боятся холода.
13. Передним концом.
14. У птиц, живущих на больших открытых пространствах, крыло узкое, длинное, острое. Легко догадаться, что у птиц, живущих в лесах, в чаще, крылья не могут быть длинными. Птицы задевали бы ими за ветви и стволы. У птиц, живущих в чаще, крылья широкие, короткие, круглые.
15. Деревенская ласточка, касатка.
16. Улей, пчёлы.
17. Жук.
18. Комар-кусака.
19. Льёт дождь, пьёт земля, трава растёт.
20. Рыба.
21. Мать-земля сырая.
22. Бутоны и цветы ландыша.
23. Облака.
24. Четыре ноги, два рога, седьмой — хвост коровы.

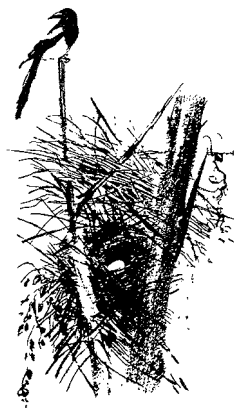

СОСТЯЗАНИЕ ТРЕТЬЕ

1. Хрущи — майский и июньский.
2. На ноге у кузнечика — зазубринки, на крыле — зацепочки. Треск получается от трения ноги о крыло.
3. Хвостом.
4. Потому что самец-выщ издаёт звук, похожий на рёв быка.
5. Восемь.

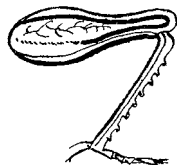

6. У жука две пары крыльев. Верхняя — жёсткая, толстая и служит больше для защиты нижней пары — летательной.
7. Коростель, болотная курочка.
8. Скворцы в клювах уносят из гнезда разбитые птенцами яйца и бросают скорлупки далеко от скворечен.
9. У кузнечика: орган слуха у него помещается не в голове, а в голених передней пары ног.
10. Иволга.
11. Лягушечья икра свободно плавает в воде большими студенистыми комьями, у жабы каждая икринка помещается на студенистой ленточке, ленточки эти прикреплены к подводным травам.

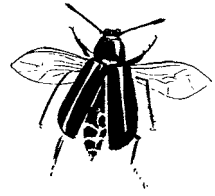

12. Побольше скворца, поменьше голубя (29 сантиметров).
13. Самец белой куропатки: весной во время тока он издаёт звук, похожий на собачий лай.
14. Птицы, оперенье которых окрашено в яркие цвета. Они прилетают к нам, когда деревья покроются яркой, молодой листвой.
15. Весной: лето считается со времени отцветания сирени.
16. В муравейниках у муравьёв жизнь ключом кипит; дятлы стучат, как кузнецы куют; ночью над лесом звёзды, как свечи, горят.
17. Берёза: путник вырежет себе из неё палку, кто на телеге едет — кнутовище, а хворых поят в деревнях берёзовым соком.
18. Сорока.
19. Паутина.
20. Дождь: ручьи от него выбегают из травы.
21. Дождь.
22. Волк.
23. Козёл.
24. Река, берег, кусты прибрежные.

СОС Т Я З А Н И Е Ч Е Т В Е Р Т О Е

1. С 21 июня. Это самый долгий день в году.
2. Колюшка.
3. Мышь-малютка.
4. Чайки, кулики, живущие по песчаным берегам.
5. Под цвет песка и гальки.
6. Задние.
7. Пять: три иглы на спине и две на груди. Есть у нас и девятииглая колюшка.
8. В гнезде касатки вход сверху, в гнезде воронка — сбоку.
9. Потому что птица бросает гнездо, если тронуть его руками.
10. Есть.
11. Зимородок.
12. Потому, что эти птички убирают, «маскируют» свои гнёзда снаружи лишаями тех деревьев, на которых строят гнёзда.



13. Далеко не все. Многие (зяблики, щеглы, пеночки) выводят дважды, а некоторые (воробьи, овсянки) даже три раза в лето.
14. Есть. У нас на моховых болотах растёт ряска. Ряска ловит и съедает сажающихся на её круглые клейкие листочки комаров, мошек и других насекомых. В реках и озёрах растёт пузырчатка; она ловит заблуждающихся в её пузырьки водяных рачков, насекомых и рыбёшек.
15. Водяной паук серебрянка.
16. У кукушки.
17. Туча.
18. Сенокос: падёт трава, встанут стога.
19. Хлебные колосья налились зерном.
20. Лягушка.
21. Тень.
22. Коза.
23. Эхо.
24. Еж.

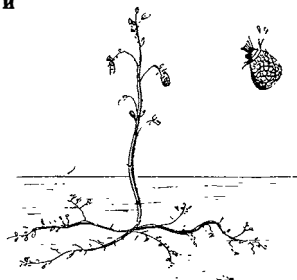

СОС Т Я З А Н И Е П Я Т О Е

1. У птенцов, когда они ещё не выдупились из яйца, на клюве (сверху) есть маленькая твёрдая шишечка. Ею птенец разбивает скорлупу яйца. Эта шишечка называется «яйцевым зубом». После выдупления этот «зуб» у птенца отпадает.
2. Хвостатая: хвостом корова отгоняет назойливых и жалящих насекомых в то время, когда щиплет траву. Беспхвостой нечем отмахиваться от оводов и мух; она меньше ест, потому что ей приходится поминутно мотать головой и переходить с места на место.
3. Потому, что легко обламывающиеся ноги «сенюкосца», оторвавшись от тела, делают такие движения, словно косят сено.
4. Летом, когда всюду беспомощные птенцы и зверята.
5. Птица.
6. Многие насекомые, например бабочка: яичко, гусеница, из куколки которой выходит бабочка.
7. Оперенье гуся всегда покрыто жиром, поэтому вода не смачивает перьев и каплями скатывается с них.
8. Потому что у собаки на теле нет потовых желёз, как у лошади. Она высовывает язык для охлаждения его поверхности.
9. Птенцы кукушки. Она подбрасывает яйца и отдаёт своих птенцов на выкорм другим птицам.
10. Вертиголовки (вертишейки).
11. У молодого грача нос чёрный, как у вороны, а у старого — грязно-белый.
12. Колюшка.
13. Ужалив, пчела умирает.
14. Молоком матери.
15. К солнцу, то есть прямо на юг.
16. Гром и молния.
17. Лён цветёт голубыми цветочками до полудня.
18. Красные грибы, подосиновики.
19. Ягоды шиповника.
20. Гадюка.
21. Роса.
22. Муравьи.
23. Улитка.
24. Шиповник, роза.

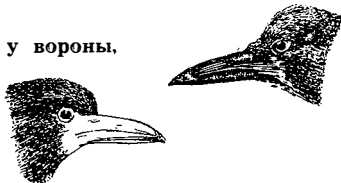

СОСТЯЗАНИЕ ШЕСТОЕ

1. Ровно столько, сколько весит вытесняемая ею вода.
2. Паук-крестовик, сидящий в засаде, держит лапкой туго натянутую паутинку, другим концом прикреплённую к тенётам. Муха, попав в тенёта, сотрясает их, ниточка дёргает паука за ногу и даёт ему знать, что добыча попалась.
3. Летучие мыши. Расстояние в несколько десятков метров пролетает и летяга (полетуха) — живущая в наших лесах белка с кожистыми перепонками между лапками.



4. Собираются стаями. кричат и кидаются на сову, пока не прогонят.
5. Рак.

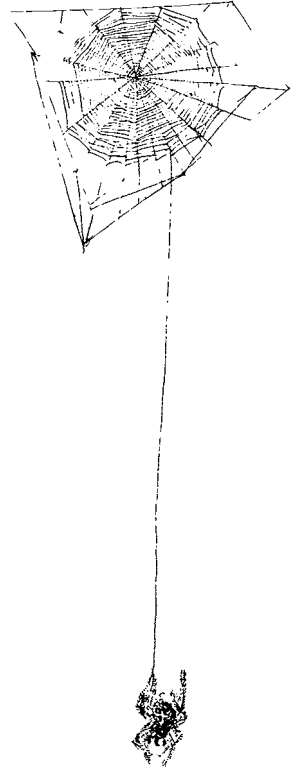
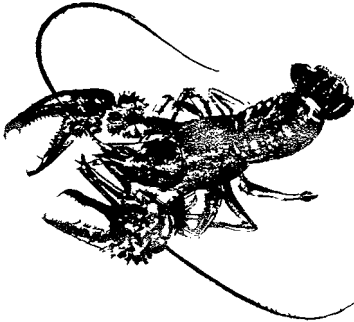

6. В ясные осенние дни. Ветер вместе с паутинкой поднимает и носит по воздуху молодых паучков.
7. У подёнки (однодневки).
8. Летая, ласточки ловят мошек, комаров и других крылатых насекомых. В ясную погоду воздух сухой, и эти насекомые поднимаются высоко над землёй. В сырую погоду воздух тяжёлый, полный влаги и не даёт им подниматься вверх.
9. Предчувствуя дождь, куры смазывают свои перья жиром из копчиковой железы. Эта железа помещается у них над хвостом.
10. Перед дождём муравьи прячутся в муравейник и закупоривают все входы в него.
11. Разных летучих насекомых — мух, подёнок, ручейников.
12. Медведь.
13. На грязи, тине или по берегам рек, озёр, прудов: сюда много слетается разных птиц, и все они оставляют ясные отпечатки ног.
14. Чёрный с красной «шашкой».
15. Споры гриба-дождевика («заячья картошка»). Спелый



дождевик лопается от лёгкого удара, и из него вырывается облако пыли («чёртов табачок») — споры.

16. Хлебные колосья: на дворе солома, на столе хлеб, а жнитвина осталась в поле.
17. Конопля: из кожуры волокна верёвку вяют, серёдку бросают, из головок — семечек — конопляное масло дают.
18. Сноп.
19. Эхо.
20. Осина.
21. Крапива.
22. Василёк.
23. Лягушка.



СОСТЯЗАНИЕ СЕДЬМОЕ

1. С 21 сентября — дня осеннего равноденствия.
2. У зайчихи. Поздние зайчата так и называются «листопадники».
3. Рябины, осины, клёна.
4. Не все. Некоторые улетают от нас на восток (через уральский хребет), например маленькая певчая птичка бормотушка, чечевичник, куличок-плавунчик.
5. Сохатый — от слова «соха», на которую похожи рога старого лося.
6. Косачи (тетерева-самцы). Слова эти подобраны в подражание его песне — бормотанью. Бормочет косач весной и осенью.
7. Ноги птицы, живущей на земле, приспособлены для хождения: пальцы широко расставлены. Шагает такая птица ногами по очереди: след получается в одну

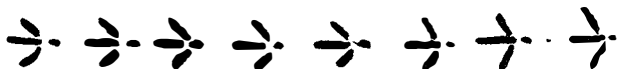

строчку. Ноги птицы, живущей на деревьях, приспособлены для сидения на ветвях: пальцы сжаты. Такая птица не ходит, а скачет по земле обеими ногами сразу; след у неё двойной.

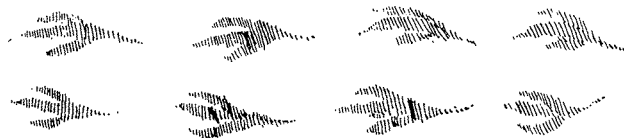

8. Это значит, что в том месте в лесу находится падаль или раненое животное.
9. Потому, что на том же месте будет у матки выводок в следующем году. Бить маток — переводить дичь.
10. Летучей мыши. На длинных пальцах её укреплена кожная перепонка.
11. Большинство их гибнет с первыми же холодами. Некоторые же забираются в щели деревьев, заборов, домов, под кору — и там перезимовывают.
12. Лицом на запад, на заход; на зарю лучше видны пролетающие утки.
13. Когда по ней «промажет» охотник.
14. Осимь: сеют нынче, на другой год собирают.

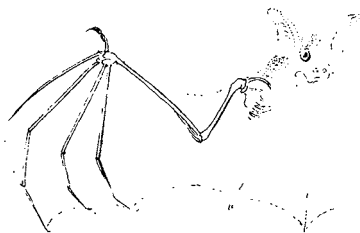

15. Воронок, городская ласточка.
16. Листва.
17. Дождь.
18. Волк.
19. Воробей.
20. Белый гриб.
21. Летом — морошка; осенью — орех.
22. Пугало.



СОС Т Я З А Н И Е В О С Ъ М О Е

1. В гору. У зайца передние ноги короткие, задние длинные. Поэтому заяц в гору бежит легко, а с отвесной горы летит кубарем через голову.
2. На облетевших деревьях видны хорошо скрытые летом в листве птичьи гнёзда.
3. Белка. Она втаскивает грибы на деревья и насаживает на сучочки, а зимой, в бескормицу, отыскивает их и съедает.
4. Водяная крыса.
5. Очень немногие: совы собирают себе про запас в дуплах убитых мышей, сойка (ронжа) — жёлуди, орехи.
6. Закрывают все входы-выходы в муравейнике и собираются сами все в кучу.
7. Воздух.
8. Жёлтого или бурого — под цвет пожелтевших растений: кустов, деревьев, трав.
9. Осенью, потому что осенью она сильно жиреет, и толстый слой жира и плотно лежащее перо защищают её от дробя.
10. Бабочки (через увеличительное стекло).
11. У насекомого — шесть ног, у паука — восемь ног; значит, паук — не насекомое.
12. Уходят под воду, забиваются под камни, в ямы, в тину или под мох; бывает — забиваются даже в погреба.
13. Ноги каждой птицы приспособлены к тем условиям, в которых птица живёт. У птицы, живущей на земле, ноги приспособлены к хождению по земле: пря-



мые пальцы широко расставлены, нога (плюсна) высокая. У птицы, живущей на деревьях, нога приложена к сидению на ветвях: пальцы облизаны, кривые и очень цепкие, нога короткая. У водяных птиц ноги приспособлены к плаванию и служат птице как бы вёслами: пальцы утки соединены перепонками, у чомги на пальцах твёрдые лоскутья кожи, помогающие грести ногами.

14. У крота; его лапы приспособлены для рытья земли, как плавники рыбы — к плаванию.
15. Торчащие «уши» совы — просто пучки перьев. Уши помещаются под этими пучками.



16. Лист с дерева.
17. Река. Пена на ней.
18. Хмель.
19. Горизонт.
20. Четвёртый год идёт.
21. Гусь, утка.
22. Лён.
23. Петух.
24. Рыба.



СОС Т Я З А Н И Е Д Е В Я Т О Е

1. В норках по берегам рек и озёр.
2. Голод птицам страшней. Утки, лебеди, чайки, например, бывает, остаются у нас всю зиму, если им есть чем кормиться, если где-нибудь остаётся не покрытая льдом вода.
3. Поздней.
4. «Кузницей дятла» называют дерево или пень, в щель которого дятел засовывает шишки, чтобы обработать их клювом. На земле под такой «кузницей» часто накапливается целая горка развороченных дятлом шишек.
5. Полярная белая сова.
6. Прыжок зайца со следа в сторону.
7. В садах и рощах, на деревьях, куда с вечера собираются большими стаями.
8. Когда замёрзнут последние озёра, пруды и реки.
9. Осенью (и на всю зиму) дятлы присоединяются к стайкам синиц, пищух, поползней.
10. Вытаскивая лапы из снега, зверь выволакивает из ямки немного снега и черкает по нему когтями. Эти чёрточки от когтей и называются «выволокой».
11. Неодинаковы. Днём при солнечном свете зрачки кошки маленькие; к ночи сильно расширяются.
12. След, по которому заяц прошёл дважды — туда и назад.
13. Заячий след на снегу.
14. Горноста́й.
15. Челюсть хищного зверя легко отличить по его большим, сильно выдающимся клыкам; клыки служат хищнику для разрывания мяса. Зубы же травоядного животного служат для срывания и растирания растений: клыки у травоядных не выделяются, зато у травоядных сильные резцы (передние зубы).
16. Ветер.
17. Собака спать укладывается: светят глаза, стелют ноги.
18. Соль.
19. Сорока.
20. Охотник с ружьём, отягощённый добычей.
21. Бык.
22. Свинья.
23. Огурец.
24. Орех.

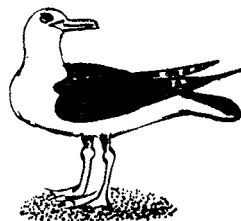

СОС Т Я З А Н И Е Д Е С Я Т О Е

1. С 22 декабря. Это самый короткий день в году.
2. На следу кошек, потому что кошки при ходьбе втягивают когти.
3. Выдру и норку — за то, что они истребляют рыбу.

4. Не растёт: замирает.
5. Потому, что на свежесвалившем снегу все следы свежие: по какому следу ни пойдёшь — зверя найдёшь.
6. Тетерева, куропатки и рябчики.
7. В поле белого — под цвет снега; в лесу серого, потому что белый и все другие цвета заметней в лесу, где и зимой есть зелень.
8. Потому что на бегу заяц выкидывает длинные задние ноги вперёд.

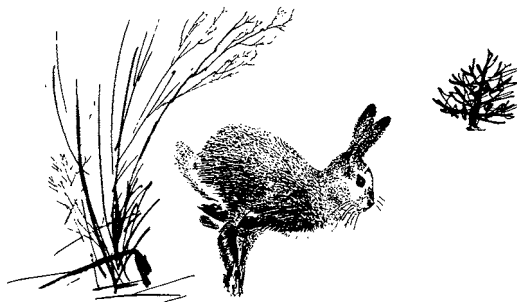

9. Гнёзд не вьют, птенцов не выводят.
10. Тетерева.
11. У вальдшнепа, потому что он достаёт себе пищу, втыкая клюв глубоко в землю.
12. Землеройку, потому что тонкому обонянию хищных зверей невыносим резкий запах мускуса, исходящий от землеройки.
13. Медведя.
14. Ястреб, сова, когда нападают на зайца, одной ногой вцепляются ему в спину, а другой стараются схватиться за ветки деревьев и кустов. Перепуганный заяц мчится с такой силой, что, бывает, иногда разрывает пополам вцепившегося мёртвой хваткой в ветку ястреба.
15. Сквозная, навывает: видны дорожки крови по обеим сторонам следа.
16. Снег идёт, метель.
17. Волки.
18. Ветер, позёмка.
19. Мороз.
20. Мороз.
21. Лёд.
22. Вьюга, буран.
23. Рожь, овёс, пшеница.
24. Солонюшки-грибы.



СОСТЯЗАНИЕ ОДИННАДЦАТОЕ

1. Жирным. Жир греет и питает спящего медведя.
2. Волк не стережёт добычу в засаде, как кошки, а догоняет её бегом.
3. Зимой деревья замирают, не впитывают в себя воду; дрова из деревьев, срубленных зимой, суше.
4. Возраст спеленного дерева узнают по количеству кругов его древесины.
5. Потому что кошки ловят добычу прыжком из засады. Они должны быть очень чистоплотны, чтобы от них не пахло, иначе те, за кем они охотятся, почуют их издали и не подойдут к засаде близко.

6. Потому что зимой около человеческого жилья им легче найти себе пищу.
7. Не все. Часть грачей остаётся зимовать у нас. Зимой на помойках, в рощах на ночёвке обычно можно видеть одного или несколько грачей среди стаи ворон.
8. Ничего не ест. Она зимой спит.
9. Медведей, согнанных с берлоги и вовсе не спящих зимой.
10. Летучие мыши зимой спят в дуплах, пещерах, на чердаках и под крышей.
11. Белеют только беляки, русаки остаются серыми.
12. У хищных.
13. Клесты питаются семенами хвойных деревьев. Всё тело их пропитывается смолой. Смола сохраняет тело от гниения.
14. Пень, на нём снежная «шапка».
15. Снег.
16. Клубы морозного воздуха зимой в избе, как отворят дверь.
17. Медведь, барсук и другие звери, зимой впадающие в спячку.
18. Подшивают валенки: свиной щетинкой продевают льняную нитку сквозь кожаную (бычью) подошву и валенок (из бараньей шерсти).
19. Пошёл мужик с лайкой на медведя; задавил бы мужика медведь, кабы не лайка.
20. Морковь, репа.
21. Капуста.
22. Кочан капусты.
23. Репа.

СОС Т Я З А Н И Е Д В Е Н А Д Ц А Т О Е

1. Летучая мышь.
2. Спит, с осени забравшись в гнездо из травы и сухих листьев.
3. Мясца (см. «Лесную газету» № 3).
4. Клест. Клесты выкармливают своих птенцов сосновыми и еловыми семечками.
5. Пользу: зимой синицы разыскивают в щёлочках и скважинах коры спрятавшихся насекомых, их яички и личинки и множество их поедают.
6. Ни пользы, ни вреда: зимой барсук спит.
7. Оляпка.
8. Чтобы кошка не могла лапой достать гнездо.
9. У многих насекомых, раков и других членистоногих. Скелет у них из твёрдого вещества, называемого «хитином».
10. Дышит через поры скорлупы. Если яйцо выкрасить или плотно замазать клеем, то воздух не будет проходить внутрь, цыплёнок задохнётся.
11. От быстрого изменения температуры лягушка умрёт.
12. Одинакова зимой и летом.
13. В воде тюлень не дышит. Он устраивает себе дырки — продухи — во льду.
14. В городе, потому что снег в городе грязней.
15. С прилёта грачей.
16. Прорубь во льду ночью затягивает.
17. Волк.
18. Окна замерзают только изнутри.
19. Солнечный свет, падающий из окна.
20. Солнце.
21. Входная дверь в избу скрипит — как соловей у гнезда беспокоится.
22. Капкан.
23. Заяц.
24. Лес.



Остроглаз и объявления

ИСПЫТАНИЕ ПЕРВОЕ

- Рис. 1. Лебедь. На лету он вытягивает прямо длинную гибкую шею, отчего кажется, что крылья у него позади, а короткие ноги поджимает, и их не видно.
- Рис. 2. Цапля. Её легко отличить от журавля, потому что она сгибает в полёте шею и сильно горбит крылья.
- Рис. 3. Журавль. На лету он палкой держит и шею и длинные свои ноги.
- Рис. 4. Гусь. В полёте он похож на лебедя, но шея у него значительно короче. Он весь меньше и серый.

ИСПЫТАНИЕ ВТОРОЕ

- Рис. 1. Мелководная утка. Сидя на воде, она держит заднюю часть тела приподнятой от воды. Доставая себе пищу, опрокидывает в воду только переднюю часть тела, как это делают домашние утки.
- Нырок. Сидя на воде, держит заднюю половину тела опущенной к воде — горбиком. Ныряя, весь уходит под воду.
- Рис. 2. Беляк. Уши у него сравнительно короткие: если нагнуть вперёд, они не дойдут до конца носа. Лапы широкие. Хвостик круглый с маленьким чёрным пятном у основания. Серый.
- Рис. 3. Русак. Его легко отличить от беяка и летом, потому что он весь крупнее, шёрстка на нём рыжеватая или палевая, уши у него длинные: концы их выйдут за нос, если приложить их вперёд; ноги тонкие, хвостик длинней, чем у беяка, и на нём длинное чёрное пятно.
- Рис. 4. Землеройка. Очень полезный насекомоядный зверёк.
- Рис. 5. Мышь. Вредный грызун.
- Рис. 6. Полёвка. Тоже вредный грызун.
- Этих трёх мышевидных зверьков легко различить друг от друга по таким признакам: у землеройки рыльце вытянуто хоботком и тельце она держит горбиком, глаз почти не видно в шёрстке; у мышей и полёвок мордочки без хоботка, хвост у мышей длинный, а у полёвок коротенький.
- Рис. 7. Неядовитый уж и — рис. 8 — ядовитая гадюка. У мирного и очень полезного ужа ясно видны по бокам головы жёлтые пятна. У очень опасной, ядовитой гадюки на серой спине ясно видна «каинова печать» — изломанная чёрная полоса.
- Рис. 9. Очень полезная безногая ящерица медянка или веретенница и — рис. 10 —

чёрная гадюка. Не спутай чёрную гадюку с ужом: у неё нет жёлтых пятен на голове. Медянку можно брать в руки, как и ужа: у неё нет зубов с ядом, она тебе ничего не сделает, — только если схватишь её за хвост, оставит свой хвост в твоих руках, как обыкновенная ящерица. Если же схватишь за хвост гадюку, она вмиг обернётся и вонзит в тебя свои ядовитые зубы; от её укуса заболеешь и можешь даже умереть. Поэтому хорошенько научись отличать гадюк (они бывают разных цветов: от светло-серого до совершенно чёрного) от ужа и веретеницы.

Жалить, как пчёлы и осы, змеи не могут: ведь жалом неправильно называют их мягкий раздвоенный язычок. У ядовитых змей яд в зубах.

ИСПЫТАНИЕ ТРЕТЬЕ

- Рис. 1. Дупло дятла. Заметь: на земле под дуплом целая грудка как бы свежих опилок. Их накрошил дятел, когда выдалбливал себе носом в дереве жилище. Ствол дерева чистый, нигде не замазан. Дятел — очень чистоплотная птица и убирает за своими птенцами.
- Рис. 2. Дупло, в котором вывел птенцов скворец. Свежих опилок нет под деревом, ствол весь вымазан извёсткой.
- Рис. 3. Колония ласточек-береговушек. Они роют себе норки для гнёзд в песчаных обрывах. Многие думают, что это стрижи, но стрижи никогда не гнездятся в таких норках, а на чердаках, на колокольнях, в дуплах высоких деревьев, в каменных скалах и в скворечнях.
- Рис. 4. Беличье гайно (гнездо). Оно из сучьев, круглое, изнутри торчит мох — подстилка. По этому мху сразу узнаешь, что это не птичье гнездо.
- Рис. 5. Кротовины. Подземный житель — крот — летом часто подходит к самой поверхности земли и делает из неё рыхлые холмики, но сам наружу не показывается.
- Рис. 6. Нора вырыта барсуком, но живёт в ней лисица. Сразу видно, что рыл опытный землекоп: несколько входов-выходов, и ни один не обрушился. Но у входов — перья и кости куриц, тетеревов, обглоданный хребет зайца — остатки от обедов, обглодки очень хищного и не очень-то чистоплотного зверя, — конечно, лисицы.
- Рис. 7. Тоже барсуком вырытая нора, где он живёт и сейчас. Барсук — очень чистоплотный зверь: там, где он живёт, не найдёшь никаких объедков. Да и кормится-то он больше слизняками, лягушками да кореньями.

ИСПЫТАНИЕ ЧЕТВЕРТОЕ

- Рис. 1. Птенец чомги-нырца.
Рис. 2. Тетёрка.
Рис. 3. Птенец кряковой утки.
Рис. 4. Тетеревёнок.
Рис. 5. Кобчик-самец.
Рис. 6. Птенец заблика.
Рис. 7. Зяблик-самец.
Рис. 8. Соколёнок кобчик.
Рис. 9. Кряковый селезень.
Рис. 10. Чомга-нырец самка.

Проверь, правильно ли ты разместил птенцов и их родителей:

- | | |
|--------------------|----------------------|
| — Тетерев-косач | — Рис. 2 — рис. 4. |
| — Рис. 3 — рис. 9. | — Кряковая утка. |
| — Рис. 6 — рис. 7. | — Зяблик-мама. |
| — Рис. 8 — рис. 5. | — Сокол-кобчик мама. |
| — Чомга-нырец | — рис. 1 — рис. 10. |

Если ты правильно — так, как здесь указано, — разместил птенцов и родителей, то у каждого беспризорного слева будет папа, справа — мама.

ИСПЫТАНИЕ ПЯТОЕ

- Рис. 1—2. Ласточка-береговушка и стриж. Стриж крупнее всех наших ласточек, у него очень длинные крылья — серпом.
 Рис. 3—4. Городская или воронóк и касатка (хвост косицами).
 Рис. 5. Тень летящего сокола пустельги.
 Рис. 6. Тень летящего ястребка перепелятника.
 Рис. 7. Тень летящего сарыча (канюк, мышатник).
 Рис. 8. Тень летящего чёрного коршуна.
 Рис. 9. Тень летящей скопы речной.
 Рис. 10. Тень летящего орла.

Перерисуй эти силуэты в свою тетрадь записок — и запомнишь их.

Заметь, что у соколов крылья острые, серпом, у ястребов — выгнутые изнутри, у сарыча хвост закруглённый на конце, а у коршуна — с треугольной выемкой; у скопы речной крылья угловатые, хвост прямой, как обрубленный; у орла огромные широкие крылья с растопыренными на концах перьями.

Чьи это листья? И чья хвоя?

- 1 — ольхи; 2 — березы; 3 — липы; 4 — осины; 5 — лещины; 6 — хвоя сосны; 7 — ясени; 8 — дуба; 9 — ивы; 10 — тополя; 11 — клёна.

ИСПЫТАНИЕ ШЕСТОЕ

- Рис. 1. Дикае утки посещают этот пруд. Обрати внимание на полосы в покрытой росой осоке и в ряске, покрывающей воду. Это наброды и следы уток: утки сделали эти полосы, бродя тут в осоке и плавая в пруду.
 Рис. 2. Низко над землёй обглодал кору осины зверь небольшого роста. Это заяц.
 Рис. 3. Заяц не мог бы так высоко обглодать кору на дереве: ему не достать. Тут был очень высокий зверь. Это лось. Он также обломал и поел тонкие веточки осины.
 Рис. 4. А это работа лисицы. Поймав зверька, лисица убивает его и выедает с брюха, не защищённого колючками. Она оставляет всю верхнюю часть шкурки ежа.
 Рис. 5. Крестики — это следы пальцев, а точки — дырочки, проделанные в размякшей земле длинным клювом лесного кулика — вальдшнепа. Вальдшнепы во время дождя выходят на лесные дороги, ищут себе еду (червяков, слизняков) по мягким берегам луж.

ИСПЫТАНИЕ СЕДЬМОЕ

- Рис. 1. Головки репейника очень любят щеглы.
 Рис. 2. Тут трудился дятел. Как доктор выслушивает больного, так дятел выстукивает заражённое личинками вредных жуков дерево. Он прыжочками

подвигается кругом по стволу, стучит по нему и оставляет в нём кольцо дырочек крепким гранёным своим клювом.

Рис. 3. а). Это работа клестов — птичек с крестообразно изогнутыми клювами. Прицелившись к веткам, они обрывают шишки, вылуцивают из них несколько семечек и потом бросают.

б). А внизу, на земле, подбирает сброшенные клестами и недоеденные ими шишки белка. Вскочив на пенёк, она доглядывает их, и после неё от шишек остаются одни стерженьки.

в). Лесные мыши, обрабатывая лесной орех, прогрызают в нём зубками небольшую дырочку и через неё выедают плод. Белка разгрызла бы всю скорлупку.

г). Сушкой грибов на сучочках занимается белка. Она сушит их себе впрок: придёт голодное время, а у неё на деревьях запасы пищи.

Рис. 4. А тут хозяйничал лось. Он долго стоял здесь — вон сколько натоптано. Тут ему кругом еда: повалив осинку, ольху или рябинку, обгложет её; у больших деревьев съест концы тонких свежих веточек; да и не столько съест, сколько просто поломаёт их.

ИСПЫТАНИЕ ВОСЬМОЕ

Рис. 1. Здесь за беляком погналась собачка. Следы зайца большими скачками, а наискосок к ним — собачьи следы.

Рис. 2. Тут ночью на крыше сарая сидела серая сова неясить. Сидела — караулила: не побежит ли где мышь или крыса? Долго сидела, поворачивалась во все стороны, переступала лапками — вот и оставила следы звёздочкой.

Рис. 3. Тут ночевали под снегом тетерева. Они оставили в своих подснежных спаленках следы и пёрышки, а вылетая, сделали в снегу лунки.

Рис. 4. Ничего особенного не случилось. Просто здесь стоял лось. Ему настала пора сбрасывать рога, вот он и топтался на одном месте, тёрся рогами о сучья. Наконец один рог обломился и застрял в сучьях. К весне у лося отрастут новые рога.

ИСПЫТАНИЕ ДЕВЯТОЕ

Рис. 1. След сороки на снегу. Тут она прыгала, оставляя отпечатки своих пальцев, потом ударила крыльями и хвостом по снегу, поднялась и улетела.

Рис. 2. Здесь заяц-беляк жировал: кормился. Обглодал ивовый кустик, кругом наследил лапами и оставил свои «орешки».

Рис. 3. Следы зайцев — беляка и русака — легко различить: у беляка он кругленький, у русака узкий, вытянутый в длину.

ИСПЫТАНИЕ ДЕСЯТОЕ

Вот что рассказывают следы, нарисованные в отделе объявлений.

Морозной зимней ночью прискакал к стугу заяц-беляк: сено воровать. Жировал тут долго, вон сколько натоптал следов и оставил «орешков».

Теперь смотри: справа подкралась к нему лисица. Шла осторожно, пряталась,

«подтаивалась», как говорят охотники, к добыче. Следы её похожи на собачьи, но поуже и вытянуты в прямую, ровную цепочку.

Но не удалось ей подкрасться к беляку: он вовремя заметил её и задал стрекача. Следы его пошли скачками через поле — к опушке леса.

Лисица — тоже скачками — кинулась ему наперерез, чтобы не дать уйти в лес. Но вдруг почему-то резко повернула и ушла в сторону — в кусты.

А заяц почти уже добежал до лесу. И вдруг исчез: кончились его следы и самого его нигде не видно, будто он сквозь землю провалился.

Нет, если б провалился сквозь землю, осталась бы дыра в снегу. А там, где пресёкся его след, только вмятина в снегу, в ней шёрстка заячья, кровь, а по сторонам — отпечаток чьих-то больших круглых крыльев, сильно ударивших по снегу.

Нетрудно догадаться, что это следы очень крупной совы или филина.

Схватил филин зайца, ударил его своим страшным клювом — улетел заяц в лес по воздуху в когтистых лапах крылатого хищника.

Теперь понятно, почему лисица повернула: перед самым носом у неё стащил филин её добычу.

Всех наших читателей, разгадавших по следам эту жуткую лесную историю, поздравляем с почётным званием

СЛЕДОПЫТА-ОСТРОГЛАЗА.

Редакция



ДЕСЯТЬ МОИХ НАБЛЮДЕНИЙ

Первые два мои наблюдения совершенно правильные. Большие белые чайки с совершенно чёрными крыльями нередко залетают к нам на Неву с Атлантического океана, с Балтийского моря. Называются они клуши. Если вы сумели назвать их, вам полагается — 2 очка.

Весной над Ленинградом пролетают на север морские нырки. Многие из них, нырнув, гребут под водой крыльями, как руками. Если вы это знали, вам тоже — 2 очка.

А вот насчёт чёрных лебедей — простите! — врака. Чёрные лебеди у нас не бывают. Они водятся в Австралии и к нам никогда не летают. Но я не просто так выдумал их. Дело в том, что наши охотники частенько рассказывают, что видели чёрных лебедей, — вот только никогда их не убивают. Объясняется это тем, что всякая птица, когда на неё смотришь против солнца, кажется чёрной. У нас под Ленинградом часто присаживаются на отдых и лебедь-кликун и — чуть поменьше его ростом — малый лебедь. Но оба они белые. Бывает: летит на тебя чайка — ну совершенно чёрная! Бах в неё! Поднимешь, а она самая обыкновенная — белая, только кончики крыльев чёрные. Так вот, если вы скажете: «Чёрные лебеди только в Австралии», то вам — 1 очко.

Если совсем не заметите враки, ничего не заработаете. А если сумеете объяснить, почему иногда лебеди кажутся чёрными, то можете себе записать еще — 1 очко.

Есть такое старинное поверье, будто крупные, сильные птицы во время больших, утомительных перелётов «из-за моря» пускают маленьких птиц отдыхать на своих спинах и привозят их к нам на себе. Но это, конечно, легенда, такого никогда не бывает. Это только маленький Нильс в известной сказке Сельмы Лагерлёф или Иванушки в русских сказках летали на гусях. Стыдно юннату разделять такие предрассудки! Такого рода пассажирского сообщения птицы не знают — 2 очка.

Липы цветут не весной, а в середине лета. Если вы это вспомнили, то можете записать себе — 2 очка.

Чёрных цветов не бывает, это врака. Уличил в ней — 2 очка. А вот барашки вправду весной поют хвостиками!

Речь идёт про небесных барашков — так у нас в деревнях называют б е к а с о в — куликов таких длинноносых. Весной они поднимаются в воздух и, бросаясь оттуда головой вниз, дребезжат хвостом и крылышками. Получается что-то вроде бляения. Это весенняя игра бекасов — ток. Кто догадался, что речь идет о небесных барашках, тому полагается — 2 очка.

Разве есть такие птицы, что свой белоснежный зимний наряд к лету меняют, как заяц-беляк, ну хоть не на серый, а на какой-нибудь пёстрый, не такой заметный летом? Да, есть у нас одна такая птица: белая куропатка. Зимой она белая как снег, а летом — пегая, что хорошо помогает ей скрываться в лесу на моховых болотах, где она живёт. Кто это знает, тому — 2 очка.

Летучие мыши в полдень не летают — врака! — 2 очка.

На самом деле есть такие ранневесенние грибы — и съедобные, вкусные! Называются — строчки или сморчки. Знаете — получайте — 2 очка.

РАССКАЗ УДИЛЬЩИКА

Стрижи в обрывах не живут, это — береговушки, ласточки береговые, совсем другие птицы. Стрижи гнездятся под крышами высоких зданий, на колокольнях и на церквах, в горах — на скалах, — но никогда в песчаных обрывах — 2 очка.

Во времена дедушки Крылова в некоторых областях, или, как тогда говорили, губерниях, «стрекозой» называли кузнечиков (кобылок, скачков): стрекочет — значит, стрекоза. Мой удильщик совсем, выходит, не понял басню дедушки Крылова, если думает, что Муравей разговаривал с тоненькой голубой Стрекозкой-стрелкой. Ведь Муравей упрекает Стрекозу за то, что она «лето целое пропела»:

Ты все пела?
Это дело!
Так поди же попляши!

«Поют», то есть стрекочут, кузнечики. Стрекозы этим не занимаются. Значит, Муравей разговаривал с Кузнечиком — 2 очка.

Чайки на пнях. Думаете — враки? Как бы не так! Тут штука хитрая: чайки там не только лежали на пнях, а у них гнёзда были на пнях, чайки на них яйца парили! А получилось это вот как: низкий берег озера, где всегда гнездятся чайки, этой весной залило полой водой, из воды торчали только верхушки пней. А чайкам уже пришло время гнездиться. Делать нечего — пришлось траву натаскать на пни — это были черноголовые хохотуны, они для гнёзд себе траву носят — и сесть на эти пни птенцов высидывать. Скоро вода спала, а чайкам куда деваться? Сидят-парят на пнях, вниз с удивлением поглядывают: «Как это мы, чаечки-сестрицы, на такую высоту забрались?» — 2 очка.

Про клубнику «Викторию» — позорная врака. Нет такого сорта ягоды клубники. Просто это в городах у нас перепутали и все сорта

садовой земляники стали называть почему-то клубникой. Клубника — совсем другая ягода, в лесу она у нас на севере совсем не растёт. У неё и вид другой — она белёсая, и вкус другой, и аромат. Из нашей лесной земляники и «Виктория», и «Ананасная», и «Красавица Загорья», и все другие сорта садовой земляники выведены, и никто их клубникой называть никакого права не имеет. Кто это знает, тому — 2 очка.

Рыбак перепутал три прибрежных растения: камыш, тростник и рогоз. Камыш без листьев, внутри у него рыхлое, вроде губки, он мягкий. Тростник твёрдый, коленчатый, с острыми листьями; из него дудки хорошо делать: он полый внутри. А то ещё есть рогоз. Тоже твёрдый и с листьями, а на конце палки — большая коричневая шишка. Тем, кто умеет различать все три эти водяные растения, тоже — 2 очка.

А вот уж насчёт того, чтобы бобёр на червя взял, — чепуха, чепуха, это просто враки!

Бобры, как всем известно, грызуны и ни на какого червя польститься не могут, хоть ты его мёдом всего обмажь! Но если кто скажет: «Во-первых, бобёр на червя не берёт, а во-вторых, они в Ленинградской области уж лет, верно, больше полтысячи не водятся», — тому поставить одно очко, потому что мало ли что не водились, а теперь водятся: недавно развели у нас. И надо это знать.

Насчёт того, будто рыба, когда с крючка сорвётся, другим всем рыбам разболтает, чтобы к удочке не приближались, — об этом даже говорить неохота, тошно прямо. Стыдно тем, кто таким детским сказкам верит! — 2 очка.

Чудеса с буренькими птюшками в двух словах, пожалуй, даже и не объяснишь. Дело в том, что мой рыболов удил на берегу того озера, где в то лето работал и ставил свои опыты кружок юннатов под заманчивым названием «Клуб колумбов». Юннаты остороженько перекладывали яички одних птиц к другим. Так было установлено, что разные птицы по-разному относятся к чужим яичкам. Некоторые принимают их, будь они хоть совсем другого цвета, некоторые выбрасывают их из своего гнезда.

Буренькая невзрачная птюшка — самочка очень красивенького тёмно-серого с красной шапочкой и красной грудкой чечевичника — той самой птички из вьюрковых, в чётком мелодичном свисте которой так ясно слышится всем вопрос: «Никиту видел?». Юннаты называли её красной канарейкой.

Вот эта птичка оказалась удивительно любвеобильной и трогательно преданной матерью: она принимала яички всевозможных окрасок и самоотверженно защищала всех — своих и чужих — птенчиков.

Мой рыболов случайно приблизился именно к тем гнёздам красных канареек, над которыми производили свои опыты колумбы. Обе птички так привыкли к людям, что совсем перестали бояться их: убедились, что никто их не трогает. Та, что ещё сидела на яйцах, даже не сходила с гнезда, пока пальцем её не «попросишь»

. — 2 очка.

Та, у которой вывелись уже птенчики, смело вылетела навстречу людям и старалась ущипнуть их за руки — 2 очка.

А ведь если не знать про наших колумбов, то ни за что этому не поверишь, правда?

Ну, а насчёт кукушки рыболов мой совсем зарапортовался. Ведь это кук-самец кричит во всё горло: «Ку-ку! Ку-ку!» Это он самке знать даёт: «Я тут! Я тут!» Что же над его-то криком слёзы проливать? Да и самочку жалеть нечего: сама, нахалка такая, всё равно как юннаты из Клуба колумбов, по чужим гнёздам яички свои подкинет, а потом и хохочет; её крик очень на тоненький дерзкий смех похож, так: «Хи-хи-хи-хи-хи-хи-хи-хи-хи!» Мой рыболов и не знает, как она кричит — 2 очка.

У КОСТЕРКА

Про галагаза-утку — это полуправда, полуврака. Есть там на самом деле такая большая утка — поганка по-крымски: галагаз, что в лисьих норах птенцов выводит. Ну, а насчёт того, чтобы душисть да съедать этих хищников, — чепуха, разумеется! Дед Евсей скорей всего видал остатки волчьего обеда. Волк лисоньку настиг у её норы да разорвал, а старик решил: утка её съела — 1 очко.

А вот дед Иван ни чуточки даже не прибавил: так оно всё и было, как он рассказал. Мальчик этот, Витька-то, королька — самую махонькую у нас птюшку — выстрелом оглушил. Тот — брык! И как мёртвый. А потом весёлый был, хоть бы что! — 2 очка.

И с медведями такое бывает. Вот как ужасно вредно так неожиданно пугать человека. То есть не человека здесь, а медведя. Но всё равно — и человека нельзя так пугать. Тоже может разрыв сердца случится, как у зверя — 2 очка.

Белые куропатки... Случай этот напоминает, правда, барона Мюнхаузена: как он выстрелил в куропаток шомполом и насадил на него чуть не десяток птиц. Но если вспомнить, как тесно держится выводок куропаток, и если учесть, что дед Иван стрелял дробью, а в дробовом заряде сто и больше дробинок, то ничего такого удивительного в его выстреле не окажется. Вполне возможный случай — 2 очка.

И с ястребом — факт. Выстрел был в спину тетеревиатнику, и, когда он упал мёртвый, только тут и обнаружил дед Иван, что добыл разом и хищника и его жертву — 2 очка.

Случай с майором, как он вместо фазана застрелил камышового кота, — тоже не диво. Гляди, куда стреляешь, а то и человека случайно убить можешь — 2 очка.

Про слепую гончую деда Ивана — истинная правда. Дело-то ведь простое: когда гончая гонит зверя, она и зрячая его не видит — по следу находит, носом. Старая гончая потеряла глаза, но сохранила своё великодушное чутьё. Чутьём понимала, что перед ней, и потому и не разбивалась о деревья и пни, чутьём же и по зайцу работала — 2 очка.

А вот уже про легавую, которая делала стойку над бумажкой, где про дичь написано, тут и объяснять нечего, — ложь махровая. Еще бы слова стали собаки чують! — 2 очка.

В самом конце дед Иван попался на неправде — как раз там, где сам не ожидал и где вы, дорогие читатели, тоже, пожалуй, не заработаете себе очков.

Дед Иван назвал кусачих комаров «кавалерами». А знаете ли вы, что они совсем не «кавалеры», а если уж на то пошло — «дамы»?

Кровь пьют только комарики, самки комаров. Они, пока не напьются крови, и деток принести не могут — яички свои отложить. А «кавалеры»-комары, то есть самцы, никого не трогают: они питаются цветочным соком — 2 очка.

Это раз. А второе — дед Иван сказал: «Чуют мухи, что им недолго гулять осталось, — вот и стали злые: хуже комаров жигают». И многие так считают, что это мухи перед смертью кусаться начинают. А на самом деле это совсем другие мухи. Те, простые комнатные мухи, такие черноватенькие, а эти мухи — жигалки — серые и с прямым жалъцем. Немножко повнимательнее присмотреться — сразу научишься различать — 2 очка.

ПРИКЛЮЧЕНИЯ МИШУТКИ

Ну, уж вот на этом рассказе вы, дорогие читатели, кучу очков заработаете! Известно, от новогоднего рассказа много правды не требуется — был бы сердцещипательным и с хорошим концом.

Начинается рассказ с самой простой враки: ведь медвежата в берелогах у медведиц рождаются только в конце января — в начале февраля. Как же в канун Нового года Мишуку могло быть целых три месяца? Ясно, что автор рассказа его — героя своего рассказа, трёхмесячного медвежонка, — из пальца, что называется, высосал . . . — 2 очка.

Второе. Белочку встретить в лесу Мишук мог, конечно. Но разве белки зимой бывают рыжие? Все знают, что серые они зимой — 2 очка.

Третье. Ёж разве разгуливает по лесу среди зимы? Нет, он спит себе в своём травяном гнезде где-нибудь в ямке между корней — 2 очка.

Четвёртое. Мишук разрывает снег и находит под ним на земле цветы и ягоды. Вот это так: под снегом у нас довольно много вечнозелёных растений, есть даже цветы, и всю зиму, до весны, сохраняются некоторые ягоды: клюква, брусника — 2 очка.

Пятое. Мишук провалился в яму, где зимуют змеи, лягушки и жабы. Во-первых, эти пресмыкающиеся и земноводные никогда такой неподходящей компанией не собираются зимовать; во-вторых, зимой они так замерзают, что ни шипеть, ни квакать не могут . . . — 2 очка.

Шестое. Что полёвки живут в гнёздах на кустах, покрытых снегом, и даже выводят среди зимы детёнышей, — это верно. Не верите, — прочтите работу профессора А. Н. Формозова «Снежный покров». Я и сам раньше не знал про это — 2 очка.

Седьмое. Столкнуться в темноте нос к носу и не узнать друг друга для медведей было бы невозможно: ведь они узнают друг друга не глазами, а носами. Вспомните слепую гончую деда Ивана

из рассказа «У костерка» («Лесная газета» № 7). Узнавала же она носом не только куда убежал заяц, но даже деревья и пни на своём пути чуяла — 2 очка.

Восьмое. Гм! Гм! Молния из снежной тучи?! Ого! . . . — 2 очка.

Девятое. Как же вдруг «раздался бой московских курантов», когда в самом начале рассказа было сказано: «Сюда уж не долетали никакие звуки из деревни, даже радиогромкоговорителя», — так далеко в лесу это было. Кто не заметил этого, — значит, невнимательно читал или слушал этот рассказ — 2 очка.

И десятое. Зимой не курлыкают журавли на болоте и не поют жаворонки в небе — по той простой причине, что их нет у нас: они — птицы перелётные и зиму проводят на далёком юге — 2 очка.

А что насчёт того, что Мишук с мамашей-медведихой снова залезли в свою разорённую берлогу и медведиха опять принялась сосать свою лапу, — то в наше время лишь самые невежественные люди верят сказке, будто медведи в берлоге питаются собственной лапой, и не знают, что мокрой лапа бывает у лежащего в берлоге медведя просто потому, что он держит лапу у себя перед носом и дышит на неё во сне. За такую ерунду и баллов давать не стоит.

*Кит Великанов, он же
Тит Малышкин*

КЛУБ



КОЛУМБОВ

**НЕОБЫЧАЙНЫЕ ОТКРЫТИЯ И ПРИКЛЮЧЕНИЯ
КРУЖКА ЮНЕСТОВ
ПРИ РЕДАКЦИИ „ЛЕСНОЙ ГАЗЕТЫ“**

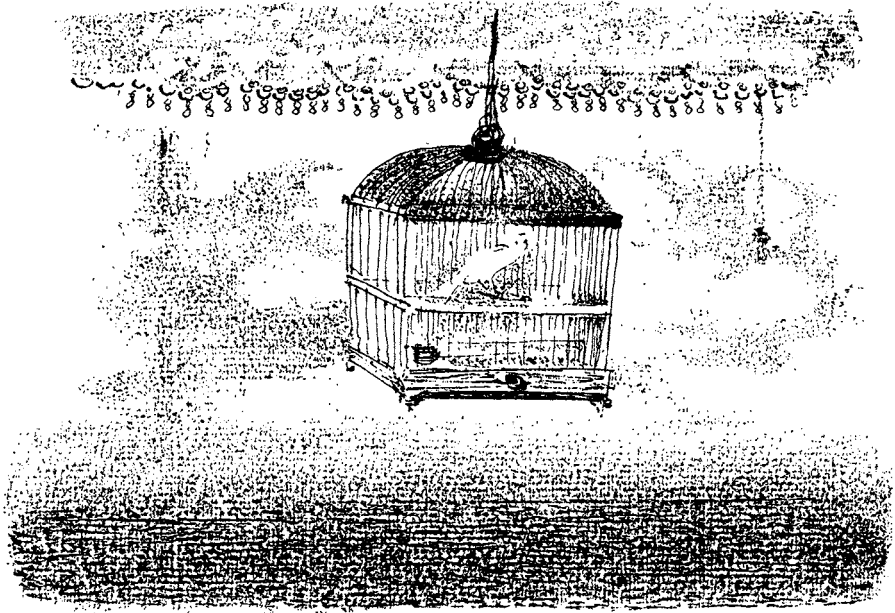

МЕСЯЦ ПЕРВЫЙ

Открытие клуба. — Объяснение его названия. — Почему „юности“? — Приветствие.

В канун дня весеннего равноденствия на улице разыгралась метелица, озорно свистела в переулочках и ляпала сырым снегом в стёкла окон. Прохожие, шагая против холодного, мокрого ветра, сгибались в три погибели и придерживали руками поднятые воротники.

Смеркалось.

В светлом и тёплом помещении редакции «Лесной газеты» запела тоненько нежно-жёлтая птичка. Из своей клетки, висящей на окне, она приветствовала входящих в комнату юных лескоров такой великопной долгой трелью, как будто ждала от них, что вот они пойдут к её клетке и вернут ей давно потерянную ею свободу.

Собирались старшеклассники — члены кружка юнестов при редакции «Лесной газеты». Всего их было одиннадцать человек: пять мальчиков, пять девочек и руководитель. Переговорив между собой, собравшиеся торжественно объявили открытие Клуба колумбов.

Название ребята придумали сами.

«Клуб» — потому что это добровольное в свободное от школьных занятий время собрание кружка; юных «колумбов» — потому что все члены клуба — первооткрыватели новых земель или хотят быть ими.

Спрашивается: какие могут быть колумбы-открыватели в нашей стране, когда она давным-давно открыта и всё наперечёт в ней отлично известно?

— Ну, нет! — хором отвечают колумбы. — Неважно, что открыта. Важно кем открыта. И для кого открыта.

Америку, например, открыл Христофор Колумб. Был он итальянец, на службе у Испании — житель Старого Света — и для этого своего Света открыл Новый Свет — Америку. А для старожилов Америки — индейцев — Америка всегда была Старым Светом и нисколько не стала новей после открытия её Колумбом. Наоборот: наш Старый Свет был для них тогда совершенно неизвестным Новым Светом.

Есть такие скучные люди, для которых всё новое — старо. А мы такие, что нам и старое всё — ново. И страна у нас такая, что сколько её ни открывай — никак в ней всего не откроешь. И если усталым глазам старожилов кой в чём она и примелькалась, стала привычной, а потому как будто и неинтересной, то нашим-то юным пытливым глазам и нашему пытливому уму она предстаёт в совершенно новом, чудесном и загадочном свете. Нам-то в ней всё ново, всё дивно, всё — тайна, и, значит, мы — настоящие колумбы своей земли.

Остаётся объяснить, почему мы называем себя не «юннатами», а «юнестами».

Очень просто! Зайдите в любое помещение юннатского кружка. Вы увидите там клетки с птицами, клетки с разными зверюшками, аквариумы с рыбками, террариумы с ящерицами и змеями, инсектариумы с насекомыми, горшки с цветами, может быть, даже целые оранжереи с овощами. Юннаты ухаживают за животными, делают мичуринские опыты над растениями, выращивают гигантские овощи и фрукты, работают в живых уголках, в специальных лабораториях, на огородах, в садах. Юннаты — это юные агрономы, животноводы, садоводы.

Всё это здорово интересно, полезно и необходимо. Но это лишь часть работы. Другая часть — исследование, так сказать, инвентаризация и потом глубокое изучение нашего дикого хозяйства в полевых, что называется, лесных, естественных, а не клеточных, не лабораторных условиях.

Наш кружок — при «Лесной газете», и главной своей задачей мы считаем работу в лесу: пытливые наблюдения над животными и растениями в естественных условиях их жизни, лесного, дикого естества испытание. Вот и получается, что мы — испытатели, разведчики — ю н е с т ы.

Тут же, на первом собрании клуба, решено было сразу после окончания занятий в школе всем составом поехать в какой-нибудь «медвежий уголок» и заняться обследованием его с научной, а также с художественной точки зрения: среди колумбов есть художница, есть поэт. Постановили: на следующем собрании выбрать на карте место, куда ехать, и разработать подробный план работ экспедиции. О всех будущих открытиях посылать отчёты в «Лесную газету».

И новоиспечённые колумбы так размечтались о скором своём

путешествии, что почувствовали необходимость немедленно послать за мороженым и выпить чаю.

Сбегать за мороженым вызвались светлокудрая Милочка и с ней весёлый Володя. Но в такую метель не так-то просто найти на улице мороженое. Уже вскипел на электрической плитке чай, и общая любимица Рэмочка с живой, как ртуть, Дорой и мечтательной, пухленькой Лялечкой расставили на редакционном столе сахар, стаканы и блюдца. Уже горячий охотник Николай затеял со спокойным, как гора, силачом Андреем спор о том, где поблизости от Ленинграда лучшие «медвежьи уголки», и обратились за разрешением своего спора к руководителю кружка юнестов, только что избранному президентом клуба. А посланные за мороженым всё не возвращались.

Под шумок вздремнул толстяк и сладкоежка Павлуша, молодой поэт Славьмир успел сложить целое пятистишие, а быстроглазая художница Сигрид — зарисовать всех колумбов, когда в комнату ворвались, наконец, раскрасневшиеся на морозе Милочка с Володей, — и пиршество началось.

Все встали, и пламенноголовый поэт Славьмир, которого ребята называли Славкой Рыжеголовкой, утверждая, что он одного рода с флейтоголовой славкой-черноголовкой, прочёл своё пятистишие-приветствие:

Да здравствуют колумбы
И Вечно-Новый Свет!
Привет ему, привет!
Пытливый глаз и ум бы
Сберечь нам до ста лет!

Тут все друг друга поздравили, стали сгрызать с палочек обжигающее мороженое и запивать его остывшим чаем.

На этом первое собрание Клуба колумбов закончилось.



МЕСЯЦ ВТОРОЙ

Земля неведомая. — Подготовка к экспедиции: Лисий шаг. Птичий язык. Имена-оклики. Неожиданное превращение девочек в ноты.

На второе собрание клуба руководитель кружка принёс подробную карту Новгородской области, показал на ней деревню Лысово, где жил одно лето, и посоветовал выбрать её базой для экспедиции, опорным, так сказать, пунктом, где колумбам поселиться и откуда начать свои научные и художественные исследования.

— Вот циркуль, — сказал он. — Вонзаю одну его ножку в точку, обозначающую деревню Лысово, отставляю другую ножку на три вот таких деления, то есть на три километра, и очерчиваю ею круг. В этом круге, радиусом в три километра, будем считать — нам ничего не известно. Пусть это Новый Свет — та Америка, которую мы с вами будем открывать. В кругу этом у нас имеется: а) лес хвойный — чудный сосновый борок; б) смешанный лес — кусочек настоящего дремучего леса, как на картине Васнецова «Иван-царевич и Марья-царевна на Сером волке»; в) кусочек реки Ундинки, один берег которой крутой, а другой — низкий, весной заливаётся, и тут, конечно, в) п ó ж н я — сенокосный лужок. Есть, конечно, д) поля — небольшие, как всюду в Новгородской области; ж) л я д њ н к и — рощицы сырые и з) очень интересное озеро Прорва: небольшое, неглубокое, но с чудными, покрытыми лесом островами.

Колумбы тут же принялись горячо обсуждать, как назвать будущую их Америку — заключённую в круг местность, которую они будут открывать и исследовать научно и художественно.

— Я бы назвал её, — задумчиво протянул Андрей, — Эн Зе.

— Тоже мне! — фыркнул Николай. — Эн Зе — по-военному — неприкосновенный запас. Что же, нам совсем и не касаться этой местности?

— Может, Андрей хотел назвать её — Новая Зеландия? — ехидно вставила художница Сигрид.

— Нет, просто — Необыкновенная Загадка, — вступилась Рэмочка.

— А ну вас! — отмахнулся Андрей. — Эн Зе значит Новая Земля или Неизвестная Земля.

— Что ж, толково! — сказал руководитель. — Чуть только переделаем: переставим буквы и назовём её Зэ Эн — Земля Неведомая. Согласны?

— Идёт! — отозвались колумбы в один голос. И тут же постановили: со всех сторон обследовать Землю Неведомую, разузнать, какие тайны и загадки она в себе таит. Для этого первым делом составить подробные списки туземцев, то есть всего, что там растёт и водится: деревьев, зверей и птиц. Именно по этим туземцам имелись в кружке специалисты. Соответственно специальностям образовались три экспедиции:

орнитологическая — птицеведческая; в состав её вошли: Рэмочка, Андрей, охотник Николай и Милочка;

териологическая — звероводческая — в составе Лялечки и охотника Владимира;

дендрологическая — древоведческая — в составе Павлика и Доры. И, наконец,

поэзохудологическая — или просто художественная, состоящая из художницы Сигрид и поэта Славьмира, или Славки-рыжеголовки. Поэт обещал написать за лето целую книжку стихов под названием «Земля Неведомая», а художница взялась её иллюстрировать.

Охотники Николай и Владимир внесли предложение:

— Поскольку подавляющее большинство нас — птичники и зверятники, всем нам придётся заранее кой-чему обучиться, чтобы не распугать в лесу всех птиц и зверей. Прежде всего надо нам обучиться фокстроту.

— Ну, вот еще! — запротестовала Рэмочка, и девочки хором её поддержали. — Американским танцам, всяким там буги-вуги мы не желаем обучаться!

— Да нет же! — поспешил разъяснить Владимир. — Не о том речь! «Фокс тротт» в переводе значит — «лисий шаг». Тихо, бесшумно надо научиться ходить по лесу, высоко поднимать ногу и смотреть, куда её ставишь, и не делать никаких резких движений, и застывать неподвижно на месте, как лис. Иначе все лесные туземцы попрячутся, ни птиц не увидишь, ни зверей. А второе — придётся научиться разговаривать на птичьем языке, ведь нельзя же нам в лесу кричать и аукаться. Мы предлагаем нашу систему птичьих переговоров — ту, которой мы с Николаем и Андреем пользуемся в лесу на охоте. Вот она.

И Владимир принялся свистать — то коротко, то протяжно — и тут же объяснил, какой из птиц принадлежит тот или иной голос.

— Вот мы идём по лесу, — говорил он, — на некотором расстоянии друг от друга. Прочёсываем, так сказать, лес цепью. Чтобы не удалиться друг от друга, всё время пересвистываемся с соседями справа и слева свистом: «Ци-ви! Ци-ви!» Дескать: «Иду! Иду!..»



Вдруг один из нас что-то заметил впереди. Надо дать знать другим, остановить цепь, задержать, чтобы не спугнули, дали бы рассмотреть, кто прячется впереди. Тут даётся сигнал «стоп!» голосом поползня, отрывистым низким свистом: «Твуть!»

Тут вам надо узнать, почему «твуть»? Почему остановка? Спрашиваете голосом чечевички — свистом, в котором так и слышится вопрос: «Ти-вй-ти-вйу? Ти-вй-ти-вйу?»



Ответь: если это зверь, — тихим низким свистом, вроде «Ууть-ууть-ууть!..»



Если птицы, — высоким свистом: «Вить-ить-ить-ить!..»



Если человек, — протяжно, с переломом — снизу: «Фуу...» вверх — «лит!» — голосом большого кроншнепа: «Фуу-лит! Фуу-лит!»



И последний сигнал, — если надо, чтобы сосед подошёл: «Иди сюда!» — флейтовым свистом иволги: «Фйу-лйу! Фйу-лйу!»



— Вот и вся наука, — закончил свой урок Владимир.

— Нет, постой! — сказал Николай. — Я считаю, что оклик по имени в лесу иногда бывает необходим. А у нас у всех слишком длинные имена. Надо всех их сократить до одного слога. Одна гласная для слуха зверей и птиц звучит как предупреждение: «Внимание!» — не больше. И они настораживаются, но не убегают, не улетают: ждут повторения звука. Значит, все наши имена надо сократить до одного слога. Так и будем называть друг друга, чтобы не ошибиться, когда доведётся перекликаться в лесу.

Предложение было принято. Первым делом сократили всем имена. Андрей превратился в Анда, Николай — в Колка, Владимир — в Вовка, Славьмир — в Лава, а Павлушка — в Паф! И это всех рассмешило, потому что труднодум Павлушка никогда ничего не выпаливал: всё долго обдумывал, потом говорил медленно, душу тянул из собеседника.

А когда дело дошло до девочек, Вовк вдруг закричал:

— Братцы крольчихи! Чур, я первый открыл Америку! Вы все — девочки — сейчас превратитесь в ноты: Дора — в до, Рэмочка — в ре, Милочка — в ми.

— Я — в ля, — подхватила Лялечка.

— А я — в си, — согласилась художница Сигрид.

— Ну, а уж нашему руководителю дадим всё-таки два слога, — предложил Анд: по имени и отчеству. Из почтения. Пусть будет Таль-Тин, согласны?

Затем началось обучение лисьему шагу и птичьему языку.

Клуб превратился в маленькую школу.

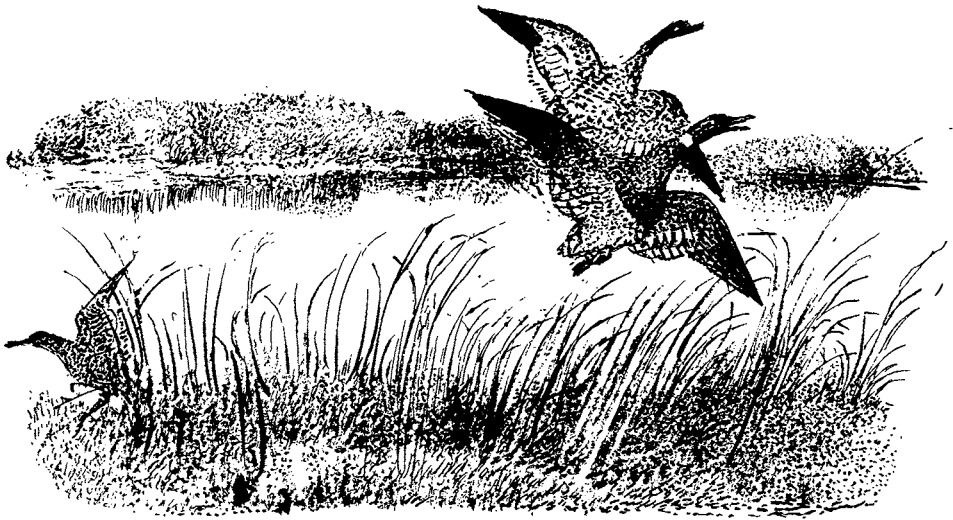

МЕСЯЦ ТРЕТИЙ

В путь. — Медвежий угол. — Откуда „нукид“. — Гнездо чечевички. — Начало опытов.

Настал счастливый день, и Клуб колумбов в полном составе под предводительством Анда и Ре погрузился в вагон. Каждый снимал с себя туго набитый рюкзак, а у Колка и Вовка было ещё по ружью в руках. Но этим и ограничивался весь их багаж.

Поезд шёл всю ночь, а утром, едва успели колумбы умыться и спеть шуточный гимна клуба:

Мы едем, едем, едем
В далекие края! —

как поезд уже подошёл к станции Хвойная, где колумбы и высадились.

Справились по карте, расспросили у местных жителей, где дорога на Лысёво, и весело зашагали по ней.

Путь был дальний: добрых двадцать пять километров. Первые пятнадцать километров прошли ходко, с песнями. Утро было свежее, дорога шла хвойным лесом. Дважды деревья расступались, и путники переходили по гатям — настилам из бревён — через маленькие мёртвые озёрки, давно затянутые лугом, — вэль и по-здешнему. Только раз в пути встретили они небольшой отряд колхозниц с палками на плечах. На станции был канун праздника, и женщины шли туда

босиком, с подоткнутыми нарядными юбками и баретками-туфлями на палках.

Потом начались поля, крошечная речушка и на ней — деревня. Тут сделали первый привал и напились чудесного, густого, как сливки, молока. После этого идти стало трудней, но никто не жаловался, хотя полуденное солнышко начало припекать среди открытых полей.

Во второй деревне, тянувшейся по обеим сторонам дороги целый километр, пришлось сделать второй привал, потому что толстый Паф решительно уселся на лавочку у колодца с надписью на доске:

ПОИТ ЛО
ШАДЕЙ СТРО
ГО ВОСПРЕ
ЩАЕТСЯ

— Я... не лошадь! — обиженно заявил толстяк. — Я... этого... не обязан пешком сто верст... Не пойду, пока не напьюсь из этого колодца и... того... не отдохну.

— Смотри ты, братец Иванушка, — колко сострил Колк, — как бы тебе от этой водицы в козла не превратиться или, при твоей толщине, ещё, пожалуй, в другое какое животное.

Но добрая Ля опустила журавль и зачерпнула Пафу немного воды из колодца. Толстяк напился, посидел немного — и колумбы тронулись дальше.

За этой деревней опять начинался лес, но уж не сосновый бор, а смешанный, как у станции, дремучий лес, где древние, седые ели мешались с серебристыми стволами осин и высокими белотелыми берёзами.

Весёлые разговоры как-то сами собой замерли. Здесь, на подступах к Земле Неведомой, встретил их Таль-Тин. И скоро утомленные путники дошли до деревни Лысово и расположились в двух свободных избах: одна — для девочек, другая — для мальчиков.

Первое, что поразило здесь колумбов, была непривычная горожанам глубокая тишина. Не было ни металлического скрипа трамвая, ни шума толпы, ни гудящих над головой самолётов, ни даже отдалённых гудков электровозов. Юнестам казалось, что они действительно забрели в какую-то неведомую, никем ещё не открытую страну за тысячу вёрст от их родного города.

Крик петухов, мычание коров несколько этой живой тишине не мешали.

— Настоящий медвежий угол, — сказал Анд. — Да, кстати: в дремучем лесу на подступах сюда я заметил — не при девочках будь сказано! — разрытые медведем муравьиные кучи.

Девочки все хором заявили, что никаких медведей они и не думают бояться.

— И правильно делаете, — сказал Таль-Тин. — А сэтим медведем, который разоряет муравейники, я надеюсь скоро вас познакомить, и вы убедитесь, что он вам не страшен.

— Конечно, — не утерпел хвастнуть своими знаниями перед девочками Вовк. — Ведь эти муравейники и овсяники — совсем маленькие звери.

Таль-Тин взглянул на него, хотел что-то сказать, но раздумал. На следующее утро Таль-Тин повёл колумбов по кругу, в пределах которого лежала Земля Неведомая. Обзор её занял больше половины дня.

Колумбы восхищались всем виденным: и весёлой речкой, и кусочком настоящего дремучего леса, и тихим озером с лесистыми островами, и полями, на которых порядочно поднялась уже густая озимая рожь, и торжественным высокоствольным сосновым бором, где с ветки на ветку прыгали рыжие белочки.

Лав задумчиво сказал, что эти прямые, стройные стволы наводят на мысль о каком-то фантастическом океанском порте, где собрались все парусные корабли мира, и мачты их, как лес. И он тут же сочинил стихи, которые он назвал просто ритмованными строками, потому что у них не было рифм:

Мачтовый лес и хвоя —
Парус зеленый.
На реях
Рыжих матросиков вижу хвосты.

— А я твоих рыжих матросиков, — с улыбкой сказала териолог Ля, — первыми записала в свой список туземцев Земли Неведомой: ведь это первые млекопиты, которых мы здесь увидели.

— Да, не густое у вас тут население, — вставила Ми. — Мы, орнитологи, за одно утро записали уже тридцать семь видов крылатых пернатых туземцев. Здорово?

— Ничего, у нас ещё всё в будущем. Наши туземчики все от нас прячутся. Но, конечно, так много, как у вас, у нас их и не будет.

Тут девочки услышали свист под иволгу — и направились к Таль-Тину, который стоял за большим кустом и призывно махал рукой.

— Я обещал вам показать медведя, который разоряет муравьёв, — сказал он таинственным шёпотом. — Вот, смотрите!

Девочки чуть не вскрикнули от испуга: впереди под сосной стоял у высокой муравьиной кучи какой-то большой мохнатый зверь. Он поднялся на дыбы, и тут только девочки поняли, что это не зверь, а высокий старик в вывернутом шерстью вверх овечьем полушубке. Выпрямившись во весь свой огромный рост, он отбросил сук, который держал в руках, стряхнул с себя муравьёв, поднял с земли и перекинул себе за спину набитый чем-то мешок. При этом он обернулся и показал девочкам свое бородатое лицо, очень смахивающее на лицо лешего. Потом медленно удалился в глубину леса.

— Это девяностолетний дедушка Бредов, — объяснил Таль-Тин, — или, как его тут зовут, дед Бред. Раньше был лесником, теперь совсем оглох и еле ноги передвигает. Вот и выдумал себе работу: целыми днями бродит по лесу, бортничает, то есть ищет диких пчёл — старинное занятие новгородцев, — и собирает муравьиные яйца. Деревенские ребята зовут их «пирожками».

— А как же муравьишки? — огорчилась сердобольная Ля.

— Муравьиная матка снесёт новые яички, а работники быстро

починят разрушенный муравей-город. А дважды в лето один и тот же муравейник дед Бред не разоряет.

Под вечер усталые колумбы собрались на Земляничной горке. Так называли они лесистый холм, весь усыпанный белым цветом земляники.

Прилетела кукушка и села где-то в ветвях высокой осины у них над головами.

— Ку-ку! Ку-ку! Ку-ку! Ку-ку! — куковала и куковала она, как будто хотела накуковать всем колумбам по сто лет жизни.

— Похоже, — улыбнулся Таль-Тин, — что эта особа старается вдолбить нам всем в головы свою идею. Пока самец кукует, самочка незаметно подлетает к чужому гнезду, клювом вынимает из него одно яичко — и на его место откладывает своё. В большинстве случаев хозяйка гнезда не выбрасывает кукушкино яйцо, высиживает его вместе со своими — и потом выкармливает прожорливого кукушонка. Блестящая идея! Значит, одни виды птиц отлично могут выкармливать птенцов других птиц! Человек ещё почти не пользуется этим для своих хозяйственных нужд. Разве что изредка даст курице вывести утят из утячьих яиц или гусыне — индюшат. А что, если в гнёзда диких птиц начать подкладывать яйца тех птиц, которых по тем или другим причинам хочется развести у нас? Богатейшие возможности открывает нам эта кукушкина идея, в краткоречье — КУКИД.

— Во-первых, — подхватила всегда горячо на всё отзывающаяся Ре, — так можно спасти ещё не родившихся птенчиков, мама и папа которых как-нибудь погибли.

— А во-вторых, — поддержал всегда спокойный и задумчивый Анд, — можно закупать за границей целыми ящиками яйца каких-нибудь там калифорнийских куропаток или райских птиц, перевозить их на самолётах и разводить у нас под нашими куропатками и рябчиками.

— Пошли! — срываясь с места, решил буйный Колк.

— Куда? — удивились колумбы.

— Кукидовать, конечно! Проводить в жизнь кукушкину идею в самых широких масштабах.

— Больно ты... эээ... приткий! — вставая сперва на колени, потом на ноги, промямлил Паф.

— Первым делом, — уже на ходу говорил Анд, — надо выяснить, любые ли яйца соответствующих примерно размеров можно перекладывать из одних гнёзд в другие? Будут ли ещё принимать их на новых местах... Затем...

Но колумбы уже разошлись цепочкой — на полсотни шагов друг от друга — и прочёсывали кустарник между дорогой и берегом речки. Шли, пересвистываясь негромко синичьим свистом:

— Ци-ви! Цив-ви! Ци-ви! — ровняли цепочку.

Как только из травы или куста вылетала птица, колумб останавливался и смотрел — нет ли тут у неё гнёздышка?

Вот Таль-Тин дал сигнал отрывистым свистом поползня. «Твуть! Твуть! Твуть!» — пошло от него вправо и влево по цепи: «Стоить!» Колумбы стали. Прислушались.

— Фйу, лиу! — позвал Таль-Тин иволгой.

— Фйу-лиу! Фйу-лиу! Фйу-лиу! — понеслось по цепи, и все колумбы, бесшумно шагая, через минуту собрались к Таль-Тину.

— Здесь гнездо чечевички, — шёпотом сказал Таль-Тин, палочкой показав на куст черёмухи впереди. — Пожалуйста, подходите по одному и каждый говорите ей что-нибудь ласковое.

— Это зачем же? — шёпотом удивились колумбы.

— Может быть, я ошибаюсь, — тихо сказал Таль-Тин, — но мне кажется, что птицы совсем не безразлично относятся к человеческим голосам. Грубых, резких, злых голосов они пугаются. Разумеется, не смысла слов они боятся, а тона, каким произносятся эти слова. А вот добрая, негромкая, певучая речь, к ним обращенная, успокаивает их так же, как плавные движения. Птицы ведь отлично понимают, когда ты к ним обращаешься. Ласку каждое животное чувствует. Голос особенно на них действует, потому что птицы — особенно, конечно, певчие — удивительно чутки и музыкальны.

Один за другим колумбы подошли к кусту, слегка отстраняли руками его ветки и говорили несколько добрых слов невзрачной буренькой птичке, вроде воробьихи, сидящей на лёгком соломенном гнездышке.

— Я уже приучил её к себе, — сказал Таль-Тин, — каждый день подходил к ней и разговаривал. Теперь она не особенно боится людей.

Но как раз тут чечевичка не выдержала, сошла с гнезда на веточку, обнаружив в гнезде пять голубых яичек с чёрными крапинками на толстом конце. Но она не улетела, осталась тут же — и нежным, взволнованным голосом, очень похожим на голос встревоженной канарейки, как будто спрашивала: «Че-и? Че-и? Че-й?»

— Свои! Свои! Не тронем! — смеясь, отвечала Ре. — У тебя чудесные яички!

В тот же день колумбы ещё четыре раза побеспокоили чечевичку. Первой пришла Ре и, вынув одно голубое яичко, положила в соломенное гнездо маленькое белое в красных крапинках яичко пеночки-веснички. На глазах у чечевички.

Анд нашёл гнездо славки-черноголовки; второе голубое яичко вынул и положил вместо него славкино — мясного цвета в бурых точечках. Художница Си принесла серенькое яйцо серой мухоловки.

Даже большой буйный Колк осторожно — как росинку на травке — принёс зелёное яичко лугового чеканчика и бережно опустил его в чечевичкино гнездо. Ни одно хрупкое яичко не было сломано или продавлено колумбами при перекладке из гнёзд.

Таль-Тин смотрел на работу колумбов и радовался. Какая разница между теперешним у них и тем отношением к птицам, какое — он помнит — было в его школьные годы!

Девочки тогда почему-то совсем не интересовались гнёздами, а мальчишки...

Ох, лучше бы и они не интересовались! Мальчишки хладнокровно, с полным равнодушием, разоряли сотни, тысячи птичьих гнёзд! Это называлось у них «собирать коллекции яиц». Одни собирали почтовые марки, а другие — птичьи яички. Но марки от этого только сохранялись, а маленькие жизни, заключённые в хрупких

скорлупках, гibli. Живые желток и белок коллекционеры выдували, а пустые скорлупки оставались, чтобы через год-другой, когда придёт увлечение, попасть в помойное ведро.

И вот, наконец, на смену бесчисленным поколениям безмятежных истребителей жизни идёт славное поколение юных колумбов. Им на роду написано любить жизнь, охранять её и открывать в ней всё новые и новые тайны, мимо которых с таким равнодушием проходили прежние мальчишки.

На следующий же день оказалось, что чечевичка — прекрасная мать: она приняла всю пёструю компанию чужих неродившихся птенчиков и принялась терпеливо высиживать их.

Кукидом увлеклись все члены Клуба колумбов, независимо от их специальности. Все искали гнёзда и перекладывали яички. Одно выкрасили чёрной тушью и тоже подкладывали его в разные гнёзда. При клубе были заведены толстые тетради. В них тщательно записывалось: кем, когда, откуда и куда перекладывались яйца и что из этого получалось.

И скоро выяснилось, что, в пределах одного вида, одни птицы любвеобильные и самоотверженные матери, которым можно доверять высиживание и чужих птенцов; другие, наоборот, никак не желают принимать чужие яйца. Одна серая мухоловочка, например, три раза выкатывала из своего гнезда в полудупле старой сосны предложенные ей яички. А на четвёртый день бросила своё гнездо, хотя там у неё лежало четыре своих яичка. Сорокопут-жуланыха — маленькая хищница из певчих — с благодарностью принимала чужие яички... и тут же съедала их.

Но не только кукидом занимались колумбы: каждый помнил о своей специальности, все составляли списки разных туземцев Земли Неведомой.

Список орнитологов рос быстрее всех. Но подвигался и у дендрологов список пород деревьев-туземцев, несмотря на то, что Паф всё толстел, всё ленивее становился и старался свои вылазки в лес делать покороче. Зато носилась по всей Земле Неведомой старательная До, изучила все её леса и лесочки и даже раз, неожиданно, в платве выкупалась в реке: старалась оборвать ветки какой-то ивы. Ивы её особенно интересовали.

Медленнее всего рос список териологов: разных четвероногих туземцев вообще не так уж много на свете, и обнаружить их не так просто, как неподвижные деревья или птиц, которые именно подвижностью своей обращают на себя внимание.

По вечерам колумбы играли в волейбол, писали письма, ужинали и перед сном, если погода была хорошая, собирались посидеть: девочки — на балкончике (домик их был с маленьким балконом на мезонине), мальчики — внизу на завалинке. Кто занимается своим делом, кто перекидывается шутками — снизу вверх и сверху вниз.

Лав запечатлел в стихах один из таких вечеров:

Солнце село за лесами.
Месяц трубку закурил,
И в ложбинке меж холмами
Заяц пиво заварил.

Комары, толчась столбушкой,
Обещают тёплый день.
Си рисует за избушкой
Фиолетовую тень.
Колк посудую затренькал:
Он идёт в ночной поход.
Засыпает деревенька —
Полуночник уж поёт.

Лав очень внимательно вслушивается в разговор колхозников и записывает все их словечки.

«Месяц трубку закурил» — это когда облачко кутает месяц.

«Заяц пиво заварил» — вечерний туман в ложбинках, где прежде новгородцы сами пиво варили, опуская раскалённые камни в большие котлы с деревенским пивом, и дым от костров стелился в сырых логах.

Лав где-то вычитал, что новгородское наречие теперь самое древнее на Руси.

Сумеречную птицу, известную под именем козодой, тут зовут полуно́чником.

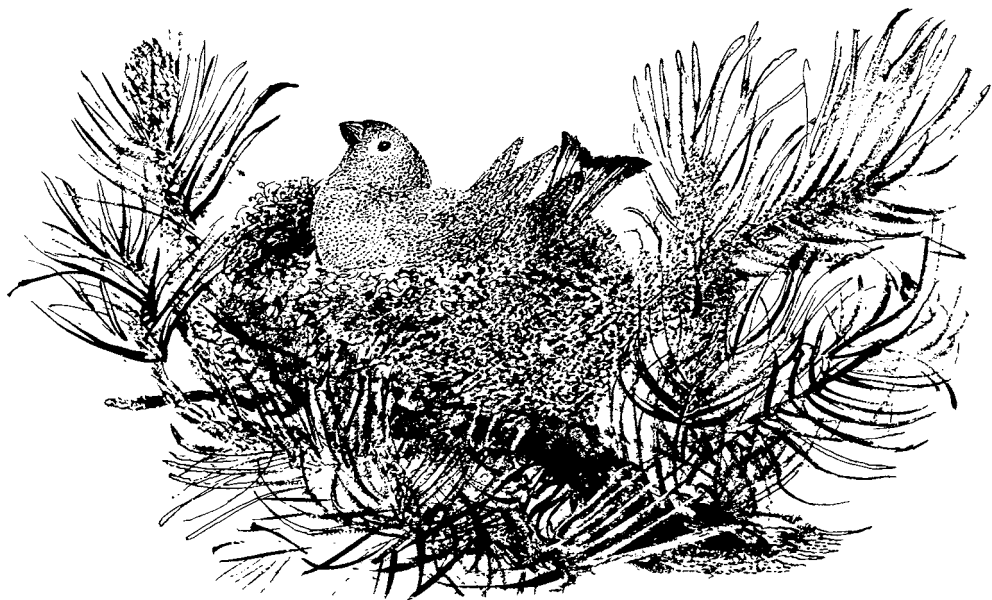

МЕСЯЦ ЧЕТВЁРТЫЙ

Продолжение опытов кукида. — Главмама. — Бибишка и птенчики. — Подарок тетёрне. — Вода под лежащий камень. — Стихи и стихия. — Тревога.

Скоро птички-мачехи высидели у себя в гнёздах чужих птенцов. Яички, не похожие на свои, птицы, случалось, выкидывали при кукиде из гнёзд. Но раз уж у тебя в гнезде выклюнулся желторотый, беспомощный птенец — пусть хоть и смешной какой-то на вид, — ни одна птица его не обидит и не откажет ему в своих заботах. Увидевшие свет в чужом гнезде птенчики просили есть — и их кормили, не разбирая, свой он или чужой.

С чечевичкой кукид получился очень удачный. Маленькая мачеха высидела всех пятерых птенчиков и вместе с самцом — красноголовым, красногрудым красавцем — ретиво начала их выкармливать. Когда чечевички подлетали к гнезду, пять тонких верёвочных шеек, с болтающимися на них пятью слепыми головками, с пушинкой на темени, поднимались им навстречу. Три птенца с тонкими насекомоядными носиками — чеканчик, мухоловка и пеночка, два — маленькая чечевичка и зябличонок — с толстыми носами зерноядных птиц.

Но птенчиков, тех и других, родители выкармливают гусеницами и другими нежными насекомыми. Поэтому опасений за жизнь ма-

ленькой пёстрой компании птенцов в гнезде чечевички у колумбов не было.

Ещё колумбы переложили яйца тоненькой птички — белой трясогузки — к простым домовым воробьям и обратно — яйца воробьёв к трясогузке. И воробьи выкормили трясогузочек на два дня раньше, чем полагается трясогузкам выкармливать своих птенчиков; трясогузки выкормили воробьят на два дня позже срока. А когда птенцы покинули гнездо и стали всё дальше от него отлетать, — и трясогузки и воробьи узнали своих детей по голосам — и настоящие родители без труда переманили их к себе.

То же случилось и у чечевички. Она только до тех пор кормила чужих птенцов, пока они не научились летать и не перелетели каждый к своим настоящим родителям. Зато чечевичке остался её собственный птенец, и к нему ещё присоединились её птенцы, выкормленные в других гнёздах другими птицами. Так чечевичка доказала колумбам, что она — отличная мать и что в некоторых случаях перекладывать яйца из одних гнёзд в другие можно вполне безболезненно как для взрослых птиц, так и для их птенцов.

Появились воспитанники и у самих колумбов: они брали себе на выкорм слётков и — прямо из гнёзд — не совсем еще оперившихся птенчиков.

Ре — старшая из девочек, добрая и строгая, энергичная и аккуратная — всеми была признана главмамой всех птенцов. Кого только не было в её птичьем детском садике: маленькие овсяночки, конопляночки, зябличата, большеголовые сорокопутята, дятлята в пёстрых мундирчиках и вместе со всеми ними — будто из одного пуха сделанные, но с крючковатыми хищными клювами — пучеглазые совыята. Все эти «п ч е н ч и к и», как нежно называли их колумбы, голодным писком и криком чуть свет поднимали главмаму, а она будила других девочек — нянь. Все птенцы получали свой завтрак вовремя, а — сытые — даже хищные совыята не трогали своих маленьких товарищей. Запасы муравьиных пирожков колумбы покупали у деда Бреда, а совыята получали кусочки свежего мяса.

Из мальчиков один Анд принимал участие в трудном деле выкармливания птенцов. Ему это не мешало широко исследовать Землю Неведомую. Анд устроил несколько лёгких коробочек из берёсты, пришил их себе к поясу; одну из них наполнял муравьиными пирожками, а в остальные сажал «п ч е н ч и к о в» и спокойно отправлялся с ними в лес. Когда в коробочках начинало пикать, Анд отставал от товарищей, садился на первый попавшийся пенёк, раскрывал коробки и деревянным пинцетиком совал корм в широко раскрытые рты проголодавшихся малышей.

Колк и Вовк гоняли в это время по всем лесам, искали гнёзда, ставили капканчики на мелких грызунов и землероек, невидимками живших где-то под опавшими листьями в траве; зарывали для них глубокие банки с приманкой — края наравне с землёй. Лав действительно помогал им во всех их работах. Но иногда вдруг пропадал, терялся, как тут говорят, неизвестно где. Он прятался от всех где-нибудь в высокой траве на поляне или на яру над речкой, ложился на землю и, подперев рукой огненную голову, вглядывался в таинственную глубину омота или в бездну неба, где под надутыми парусами облаков

медленно проплывали невидимые корабли, или в дремучую глубь леса, где перед его задумчивым взором мелькали сказочные образы.

Очнувшись вдруг, он с удивлением замечал, что уже сумерки. Вскakiвал и, бормоча что-то себе под нос и в такт размахивая рукой, спотыкаясь нога за ногу, возвращался домой. По задумчивому его виду встречавшие его товарищи сразу узнавали, что по дороге он складывал стихи, и до тех пор приставали к нему с просьбами вытряхнуть их из себя, пока он не начинал читать. Всегда при этом художница Си схватывала бумагу, цветные карандаши и быстро-быстро набрасывала то, о чём он сложил стихи. Днём она рисовала пейзажи, а вечером населяла их поэтическими образами Лава.

— Хорошо, когда это просто белочки в бору, — жаловалась она девочкам. — А вот как нарисовать его любимых героев — стихии? Помните, его четверостишие после ненастья:

Солнце вернулось!
Ветер — небесный дворник —
Начисто небо подмёл
И спать завалился.

— Так ты и рисуй дворника, — посоветовала Ми. — Только не простого, а вправду небесного — с большущей бородищей...

— И как он спать завалился, — поддержала Ля. — Метлу уронил и валяется себе на облаке.

— Или вот ещё, — продолжала Си, — его стихи про иву над речкой:

Сколько длинных, острых язычков
У прибрежной любопытной ивы!
А ведь тайн полно у берегов...
Хорошо, что ивы не болтливы.

Или там разное другое про ветер:

Чутко дремлют под солнцем кувшинки.
Вдруг тревога — бежит ветерок!
И мгновенно над сонной водою
Поднимаются листья — щиты.

Или вот:

Грянул ветер из-под яру,
Рябь погнал под берега,
Краснозобую гагару
Ражим свистом напугал,

Сбил над берегом сороку,
Взвился в небо — в реку пал
И в волнах её глубоко
Захлебнулся и пропал.

— Ну, гагару мне Коляк покажет, — говорила Си. — Она, говорят, у нас на озере живёт. Сорока — тоже ерунда, их сколько хочешь кругом. А вот как ветер нарисовать, который рябь гонит и в пальцы свистит?

— А ты изобрази, — посоветовала Ре, — как в книжке Шекспи-

ра... Король Лир к нему обращается, говорит: «Дуй, ветер, дуй, пока не лопнут щёки!» И нарисована эдакая рожа с надутыми щеками.

Так все колумбы по очереди помогали художнице рисовать да и поэту частенько подсказывали образы для его стихов, — будто на весь клуб была у них одна поэтическая душа.

Особняком держал себя один Паф. Теперь, когда До натаскала домой целые вороха древесных и кустарниковых листьев и веточек, он и совсем перестал ходить в лес, а только всё сушил листья в бумаге под прессом, перекладывал их с места на место, нумеровал листы бумаги — целыми днями занимался тем, что сам он называл «приводить в порядок гербарий». А когда однажды колумбы дружно набросились на него с угрозами, что будут таскать его с собой на верёвочке, что незачем было и ехать за тридевять земель киселя хлебать, из-за стола не вылезать, — то он вдруг ошарашил всех насмешливым заявлением:

— Вот вы все... этого... гоняете с утра до ночи, высунув э-э-э... языки, а никто ещё из вас ничего такого не открыл.

— Ты-то открыл! — презрительно прервал его Колк. — Если что и нашла по вашей части, так это До, а не ты. Ты — лежачий камень, под который и вода не бежит.

— А-а вот... этого... и бежит! — с неожиданным торжеством заявил Паф. — Я — кабинетный учёный, а не... того... лесной скакун. Я, сидя на месте... э-э-э... больше сделаю... э-э-э... чем попрыгуша До. Слыхали вы о дереве аллеине? Ага! Молчите! Никто не знает. Я во всех своих определителях смотрел: нигде нет. И на «А» смотрел, и на «О»: думал, «олейна», от «олень». Нет такого дерева! Моё открытие!

Паф так торжествовал, что даже тянуть и заикаться перестал.

— Интересно, — полюбопытствовала До. — Где же ты его видел?

— Ещё... того... не видел. Колхозники говорят. Кабы поближе, я давно бы посмотрел, а то в деревне Минееве, говорят, за восемнадцать километров. В старое время помещики привезли неизвестно откуда, наверно, из Африки или, может, из Австралии. Высокие, говорят, деревья. И медоносные — пчёлы — так и вьются, жужжат. Замечательные деревья! Медовые. Пищу богов дающие — нектар.

— Так уж это не туземцы, — попробовал Вовк уменьшить впечатление, произведённое на всех неожиданным открытием толстяка. —

Раз откуда-то из Австралии. И пока сами не увидим хоть одну их ветку, всё равно не поверим твоему «открытию».

— Тем интереснее, — даже не взглянув на него, отрезал Паф. — Это переселенцы из далёких стран. А тут, говорят, такие вымахали: глянешь на вершину — шапка валится. Столетние.



На следующее же утро Вовк принёс барсучонка, и впечатление от неожиданного открытия Пафа сразу померкло.

Барсучью нору со множеством входов-выходов показали ему в лесу колхозные ребята. А у Вовка хватило терпенья ещё затемно залезть на дерево и наблюдать оттуда за норой. Несколько часов он просидел на ветке, проголодался, хотел уже слезать, но вот — было это уж óполдень — из норы высунулась голова барсучихи, покрутила носом, скрылась... Минут через пять она вылезла из норы с барсучонком в зубах. Перетащила его на песчаную плешинку в траве на бугорке, на самом солнцепёке, и пошла обратно в нору.

Вовк думает: за вторым.

Но он не стал дожидаться её возвращения, быстро скользнул с дерева, подбежал к барсучонку, схватил его за шиворот — и бежать!

Вовк хотел подарить зверька Ми, но та отказалась: ей, сказала она, родители не позволят держать такого зверя в квартире. Привяжешься, а потом всё равно придётся в зоопарк отдавать... Вовк и отдал зверёнка умильно глядевшей на него Ля.

Очень обрадовалась Ля питомцу! Дикая зверёнок не сразу привык к своей кормилице, и первые дни Ля ходила с перевязанными пальцами: чуть что, невоспитанный барсучонок давал почувствовать свои зубки воспитательнице.

Но надо было видеть, как стойко, с каким мужественным терпением Ля переносила боль, как прятала от товарищей свои слёзы и покусанные руки! Ни разу она даже легонько не ударила, не шлёпнула своего Бибишку.

— У Бибишки испортится характер, — объясняла Ля, — если применять силу при его воспитании. Мой дядя Миша Малишевский — знаете, у которого знаменитый лис живёт в Москве на четвёртом этаже, ещё в «Огоньке» был его снимок, — дядя Малишевский говорит, что, будь он министром, он всем воспитательницам дошколят сперва давал бы воспитывать зверят, а потом уже — маленьких детей. Он говорит: детишки, в общем, все одинаковы — и у людей, и у зверей, и даже у птиц. К ним нужна любовь, с ними надо терпение и настойчивость. Своего лиса дядя Миша так воспитал, что ребятки на Гоголевском бульваре — помните снимок? — ему пальчики в рот кладут и за язык его хватают, а он — хищный зверь — и не думает их кусать.

И правда: барсучонок уже через два-три дня не только перестал кусаться, но позволял своей воспитательнице хватать его за мордашку, за шиворот, валять на спине, даже подбрасывать в воздух, играя с ним. Зверёнок почувствовал к ней полное доверие и скоро так привязался, что бегал за ней, как собачка.

Было уже 20 июля, сезон гнёзд кончался, почти все птицы вывели уже птенцов. И вдруг прибегают из лесу Ми и Ре и, перебивая друг



друга, рассказывают, что на опушке под кустом нашли гнездо тетёрки с пятью яйцами.

— Как так? — удивлялась Ре. — Скоро уже охота начинается, у всей боровой дичи выводки взматерели, а эта дурочка ещё яички парит!

— Видно, первая кладка у неё погибла, — сказал Таль-Тин. — Весна нынче была ужасная. Куры, утки, все наземные птицы нанесли полные кладки, а тут вдруг ударили морозы. Кладки пропали. Да ещё и второй раз так: опять снеслись, опять все яйца помёрзли! Эта тетёрка, видно, в третий раз загнездилась. Ну, что ж, нам это на руку: испытаем и тут кукид.

Таль-Тин сходил в хлев, согнал там пёструю курицу с гнезда-ящичка и взял из-под неё одно яйцо. Ре и Ми побежали в лес и подложили там это белое куриное яйцо к жёлто-коричневым яйцам тетёрки. А взамен взяли одно тетёркино.

Дома его выдули; оно оказалось болтуном, без зародыша.

— А я слышала, — сказала Ми, — как в яйце нашей пеструхи уже пикал цыплёночек!

— Да, интересно, — сказал Таль-Тин. — Что из этого получится? Уж очень бросается в глаза белое пятно в тетёркином гнезде. Неужели она всё-таки примет его?

— Ясно, — сказал Анд, — просто бросит гнездо. Сидела, сидела — яйца все болтуны — ничего не высидела, а тут ещё люди уродское белое яйцо подкинули. Ясно — испугается.

Разговор этот происходил за ужином. Колк, Ми и Си ещё днём ушли на озеро и где-то задержались.

Кончили ужинать, а их всё нет. Смерклось. Настала ночь.

Ми, Си и Колк так и не вернулись.



МЕСЯЦ ПЯТЫЙ

Поиски исчезнувших. — Страшная ночь. — Преисподняя Америки. — Дикий нур. — Отлёт стрижей.

Ночь была тёмная, дождливая. Никто из колумбов не спал. Больше всех волновался Вовк. Места себе не находил. Метался по избе, как зверь в клетке. То и дело выскакивал на дождь, ходил по дороге к озеру. Таль-Тин высказал предположение, что Ми, Си и Колк заночевали в деревне на берегу Прорвы. Вовк твердил своё:

— Я чувствую, что с Ми что-то случилось, какое-то несчастье. Недаром название у озера такое зловещее!

Когда ленивый рассвет забрезжил в окнах, колумбы всем составом отправились на розыски пропавших. Решено было идти прямо в деревню Бережок на Прорве, но по дороге прочесать дремучий лес, окружающий озеро.

Дождь перестал, но под ногами были лужи, грязь, слякоть, — особенно, когда вошли, наконец, в тёмный лес. Решено было, что Паф, не торопясь, направится по дороге и будет время от времени покрикивать, а остальные шестеро цепью пойдут лесом, пересвистываясь, чтобы не потеряться. Главмама Ре осталась дома — накормить барсучонка и всех птенчиков.

Вовк энергично продирался сквозь чащу. Как только деревья и кусты расступались перед ним, воображение сейчас же рисовало ему в сумраке леса труп Ми под тёмной елью. Что такое могло стрястись

с ней и с другими двумя его товарищами, он не мог себе представить.

Справа и слева посвистывали синицей соседи по цепи. Вовк отвечал им. Он сильно вздрогнул, когда из кустов перед ним неожиданно что-то с диким шумом взорвалось и умчалось прочь, с треском ломая сучья чёрными крыльями. Не сразу он сообразил, что это громадный петух наших лесов — глухарь. В утренних сумерках дремучий лес казался ему таинственным и жутким, полным фантастических чудовищ.

Вдруг он стал: почудился ему какой-то не то крик, не то стон впереди. Но откуда он шёл, понять нельзя было. Вовк напряг слух...

Вот опять! Кричит кто-то хриплым голосом, а что — не разберёшь: «... да! ... рож! Тут!...»

Вовк сорвался с места и, ничего перед собой не разбирая, ринулся в чащу густых ёлочек. Не успел он разглядеть впереди большую яму, как поскользнулся и ногами вперёд стремглав полетел куда-то под землю.

... Верно, он был оглушён падением и на минуту потерял сознание, потому никак сразу не мог сообразить, где он и кто говорит у него над ухом хриплым голосом: «Добро пожаловать! Давно ждём. Располагайтесь, как дома!»

— Чёрт! — выругался Вовк. — Темно, как в преисподней.

— А тут и есть преисподняя, — прохрипел голос. — Вот и косточки покойников.

С трудом повернув голову — у него болела шея, — Вовк рассмотрел около себя слегка белевшие в темноте косточки, а дальше — стоявшего во весь рост Колка.

— А где?.. — начал он, поворачивая голову. Но тут же увидел: с другой от него стороны сидела Си и держала у себя на коленях голову Ми.

— Что с ней? — вскрикнул Вовк, вскакивая на ноги.

— Пустяки, пустяки! — ответила сама Ми. — Немножко ногу себе повредила, только и всего.

— А ну, поори-ка, — сказал Колк. — Я уж всю глотку себе сорвал.

И, вспомнив про разыскивающих их колумбов, Вовк стал кричать во всё горло:

— Сюда! Сюда! Таль-Тин, Анд, Ля, Паф!

А за ним девочки:

— Осторожно! Тут яма!

Через несколько минут послышался голос Таль-Тина:

— Эй, на дне! Зачем туда забрались? Как себя чувствуете?

— Изучаем Преисподнюю Америку! — весело отозвался Вовк. — Ми вывихнула себе ногу. Глубина шесть метров.

С трудом вытащили несчастных из глубокой ямы. Для Ми пришлось соорудить носилки. Могучий Анд с Вовком дотащили её до дому.

Дома Колк рассказал:

— Мы немного задержались на озере, шли лесом уже в сумерки. Ми шла впереди, в одном месте вдруг, слышу, вскрикнула глухо так. Я побежал к ней — да и угодил вслед за ней в эту проклятую

дыру. А за нами — просто уж из товарищеского сочувствия — съехала к нам на дно и Си.

Темно там, в подземелье-то, хоть глаз коли! Ну, когда глаза привыкли, огляделись кое-как. В одну сторону — коридор и в другую — коридор. Ясно: в подземный ход попали! Я, было, хотел пойти обследовать, куда ведут коридоры, — согнувшись можно пройти. Да девочки просят: не уходи, мол, нам страшно! А выбраться из этого проклятого колодца с бедной Ми невозможно: колодец глубокий, стены глинистые, отвесные. . . И на вас никакой надежды: ночью где искать будете? Раньше утра помощи не жди. Да и то сомнительно, вообще, удастся ли вам разыскать нас?

Хорошо ещё — у меня с собой был полный коробок спичек. Зажёг я одну — да тут же и потушил поскорей: такая чертовщина кругом! Всюду под ногами кости и скелеты, правда, маленькие, но всё равно не очень-то подходящая компания для девочек, хоть и юнесток! Поглядел я: напали сюда сверху зайцы, лягушки, жабы, змеи — края-то у ямы склизкие! — а наверх и им не выбраться никак!

Вот сидим мы, сидим — темно, делать нечего, в голову разные мысли лезут, — всё думаем, что это за подземный ход такой, кто его тут прорыл да зачем? Си говорит, наверное, сюда от фашистов прятались. Партизаны, верно, вырыли. А Ми вспомнила, что где-то читала сказку: там один водяной другому водяному всего своего озера рыбу проиграл. Пришлось ему подземный ход прорыть из своего озера к другому. По нему и перегнал рыбу.

Только кончила рассказывать, — вдруг как взвизгнет:

— Ай! Глаза! . . . Вон! Вон там!

И правда, я тоже увидел: два таких зловещих глаза загорелись при этих словах в полной темноте, что и у меня мороз по коже. Вспыхнули зелёным огнём, потом красным — и погасли.

— Это водяной за нами подглядывает! — шепчет Си дрожащим голосом.

Я ей:

— Молчи ты!

А глаза опять зажглись. Эх, как я тут пожалел, что не взял с собой ружья! Я, конечно, сразу подумал на волка. Грохнуть бы в него — и дело с концом! Девочки прижались ко мне, дрожат, а я что могу сделать? Нападёт кто, — разве голыми руками отобьёшься? Явно следят глаза за нами.

Тут я смекнул: «Ведь звери здорово боятся человеческого голоса. А ну — пугну его!» Предупредил девочек шёпотом, да как гаркну громовым голосом: «Ух-та-та-та!!!» Девочки как завизжат, аж всем оглушили.

— Гром-то хрипловатый у тебя получился, — заметила Си.

— Теперь — «хрипловатый», а там небось как обрадовались, что глаза исчезли.

— Всё равно потом опять появились! — не сдавалась Си.

— Совсем-то ему, — продолжал Колк, — наверно, и не убежать было: может, скоро там коридор и кончается, или просто завал там.

В общем, я придумал не орать, а спички жечь. Как только начнут приближаться глаза, я — раз! — чиркну спичку — и в него! Хоро-

шо — лето: не такая уж длинная ночь. Вверху забрезжил, наконец, свет. А там и Вовкин голос услышали: Ми сразу его узнала!

Си подтвердила, что всё так и было, как Колк рассказывал, и честно созналась:

— Ох, и натерпелись мы, ребята, страха! Вы подумайте только: как зажгутся эти жуткие глазищи, сердце в пятки — бух...

Что за зверь сидел в подземном ходе, так и осталось неизвестно. Анд, Вовк и Колк решили выяснить это на днях. Но у всех было столько срочных дел, что обследование таинственного подземелья пришлось отложить.

5 августа началась охота. Вовк и Колк каждый день теперь приносили то тетерева, то утку, то куличков. Колумбы подробно рассматривали каждую птицу. Всё, до последнего пёрышка в ней шло в дело: размеры и вес записывались, мясо жарилось, красивые перья шли в птичьи альбомы, куда их подклеивала тонкими полосками бумаги Си. У колумбов было строгое правило: лишил жизни для науки или хоть для еды прекрасное существо, так сохрани о нём память. С более редких птиц снимали шкурки и набивали их ватой или мягкой куделью.

Выяснился тетёркин кукид. На следующее утро, после того как было подложено куриное яйцо к тетёркиным, девочки не застали тетёрку на гнезде: в нём были совсем холодные — покинутые, значит, — жёлто-коричневые яйца и валялись белые скорлупки. Куда исчез курёнок — неизвестно. Уж не заклевала ли его дикая кура — со злости, что её птенцы так и не вывелись? Её четыре яйца колумбы выдули, — все они тоже оказались болтунами, как и первое.

И вдруг однажды утром Колк приходит из леса и рассказывает:

— Иду кромкой поля у дремучего леса — овёс там посеян. Вижу по росе: тетерева тут были: наброды их в овсе, росу стряхнули. Фырр! — так и есть: тетёрка поднялась! А за ней маленький тетеревёнок, один всего, да какой-то дурацкий: не жёлтый, а пёстрый весь, пегий!.. Я и ружьё опустил: что такое?

Тетёрка далеко улетела, а этот чудик тут и бряк на ветку! Вполдерева сел да так близко, что я без бинокля разглядел: курёнок это! Нашей Пеструшки сынок. Вот здорово!

Тут тетёрка его нежно так позвала: «Фйу! Фйу! Ко-ко-ко!» — он сорвался и полетел. Да хорошо так летит, будто настоящий тетеревёнок! Скажи, пожалуйста: мачеха его и летать научила! Перелетел на другое дерево — и в ветках спрятался, в хоронушки со мной играет. Ну, прямо — дикий кур, настоящая дичь для охотника! Слыхивал я про одичалых кур, а своими глазами первый раз вижу. Ведь эдак мы, пожалуй, кукидом-то новую породу диких кур вывести можем: перевоспитанных домашних!

Рассказывал всё это Колк за завтраком, когда все колумбы сидели за общим столом под большой елью. Подростшие уже птенчики, жившие на воле, слетались к ним в часы еды, садились им на плечи, прыгали по столу, подбирали крошки.

Барсучонок Бибишка послушно сидел у ног Ля и ждал: не перепадёт ли ему со стола что-нибудь вкусненькое?

Наступило 21 августа — ежегодный день исчезновения у нас последних стрижей. Об отлёте их в известный срок за неделю предупредил Таль-Тин — и колумбы убедились теперь, что эти быстрокрылые птицы строго придерживаются своей календарной даты, хотя спешить им было некуда: в воздухе летало ещё сколько угодно их дичи — мух и комаров. Ласточки, козодой-полуночник, тоже питающиеся мухами, ещё и не думали об отлёте.

Пора было и колумбам собираться в город: с 1 сентября начнутся занятия в школах. Через неделю Клуб колумбов вернётся в Ленинград.

Решено было накануне отъезда всей компанией собраться на озеро Прорву — провести там целый день на каком-нибудь острове.



МЕСЯЦ ШЕСТОЙ

Из шалашек. — Путники издалека. — Флот. — На необитаемом острове. — Плавающая Америка. — Американский житель. — Прощание.

Странное дело: вместо того чтобы из Нового Света становиться для колумбов понемногу Старым Светом, Земля Неведомая делалась всё более удивительной и загадочной. Кукид открывал перед юнестами совершенно новые, неведомые возможности. Таинственное дерево аллеина — переселенец из неизвестных стран, взять листья которого до сих пор так и не собрался тяжёлый на подъём Паф, — осталось не определённым. Таинственный подземный ход, куда так неожиданно провалились Ми, Колк и Си, так и остался загадкой: кто, когда, зачем его вырыл? А в последние дни охотники Колк и Вовк начали приносить таких крылатых-пернатых, которые никак не могли быть сочтены за туземцев Земли Неведомой.

С самого начала охоты Колк и Вовк устроили себе на берегу озера Прорвы из камыша и веток шалашки; Колк — на одном берегу залива, Вовк — на другом. С рассвета до обеда — полную упряжку — как называют эти часы новгородцы, просиживали юнесты с ружьём и биноклем в своих шалашках, а Колк часто ещё и вторую упряжку — с обеда до захода солнца. Много любопытного наблюдали охотники, скрытые от зорких птичьих глаз.

Первой обычно появлялась на берегу ночевавшая в лесу серая цапля. Махая круглыми, будто из тряпок сделанными, медленными крыльями, она снижалась, выпускала свои прямые длинные ноги и, не спеша, приземлялась. Расхаживая по самой кромке берега и остав-

ляя на сыром песке большие следы трёхперстых лап, она внимательно обследовала мелкую у берега воду. Миг — и её клюв-кинжал молниеносно разил зазевавшуюся лягушку, длинная шея поднималась к небесам, словно благодаря их за вкусное угощение, — и судорожно дрыгающие ножки лягушонка исчезали в глотке большой сутулой птицы. Спокойным, размеренным шагом цапля отправлялась дальше по берегу, и не раз случалось, что проходила так близко от притаившегося в шалашке охотника, что он мог бы достать её стволами своего молчаливого ружья.

Прилетали, снижались, опускаясь на гузку, поблёскивая изумрудным зеркальцем на крыле, садились в камыши чирки и большие, грузные кряковые утки, голубокрылые широконоски, стройные свиязи. Переходили из одной рощи камышей в другую кургузенькие болотные курочки. Медленно пролетал в вышине коршун, высматривая на берегу дохлую лягушку или рыбу, перевернувшуюся в воде белым брюхом вверх. Ружья юнцов всё молчали.

Стоило, однако, появиться на озере быстрокрылой стайке невиданных здесь летом куликов и рассыпаться по берегу, мелькая высокими тонкими ножками, — из шалашки вылетал быстрый огонёк и громыхал выстрел. На песке оставались лежать внезапно кончившие свой путь на далёкие зимовки крылатые странники.

Шёл валовой пролёт куликов, летевших из новоземельских, архангельских, кольских тундр в тропическую Африку. Чуть не каждый день теперь юнсты-охотники приносили невиданных здесь летом долгоносых куличков-воробьёв, чернозобиков, краснозобиков, песочников. А однажды Колк увидал из своей шалашки птицу, которую он не знал даже по рисунку в атласе. Пёстрая, с чёрным нагрудничком, не очень высокая на ногах и не длинноносая, она заглядывала под каждый сучок, под каждый камешек, валявшийся у воды, и семенила дальше. Стайки таких птиц нигде поблизости не было видно, это была одиночка.

Колку удалось застрелить её, и когда он принёс её домой, Тальтин ахнул:

— Да ведь это камнешарка! Это птица морских побережий; как она очутилась здесь, в глубине континента? Интереснейшая находка, прямо маленькое открытие! И загадка: как она сюда попала?

Накануне прощального похода всем клубом на озеро большое беспокойство доставила колумбам До: утром никому не сказала, куда уходит, и не явилась ни к обеду, ни к ужину. Хотели уж идти покричать ей в дремучем лесу: не попала ли она в подземный ход? Но тут она явилась. Сказала только, что была с подружками в деревне Минеево, а что там видела — отказалась отвечать.

Назавтра с утра начавший падать барометр не помешал колумбам чуть свет отправиться на озеро.

Собрались. Быстро прошли лес и в деревне Бережок достали у рыбаков лодку и две ройки. Поплыли на вёслах. Флагманским судном была лодка, а Колк и Вовк сопровождали её на ройках — первобытных посудинах, ещё от каменного века сохранившихся кой-где на новгородских озёрах. Ройки — это два выдолбленных осиновых ствола — длинные корыта, скреплённые дощечками. Судно очень неповоротливое, очень небыстрое на плаву, — спешить людям



в каменном веке было некуда. Зато замечательно устойчивое: хочешь, рыбу лови с него, хочешь, в воду прыгай, не перевернётся.

А впереди ехал — вёл всю флотилию — тоже на ройках новый знакомый ребят — Ванятка: смешной толстощёкий колхозничек, весной перешедший в шестой класс. Он хорошо знал озеро и где какая в нём ловится рыба. Он с гордостью поехал показывать горожанам своё озеро, и ему очень нравилось, что колумбы называли его местным старожилом.

Скоро корабли пристали у необитаемого острова. Колумбы высадились и тщательно обследовали его. На это ушло немного времени: остров оказался четыреста шагов в длину и двести пятьдесят в ширину в самом широком месте. Но на нём, как Ванятка и говорил, оказался целый выводок тетеревов, из которого охотники удачными выстрелами выбили трёх на обед. На удивление дендрологам росли тут величественные сосны, по уверению горячей До, как две капли воды похожие на растущие в Америке гигантские секвойи.

Здесь, на необитаемом острове, колумбы сразу почувствовали себя туземцами — и превратились в индейцев. Мальчики украсили головы тетеревиными перьями — и стали вождями. Девочки превратились в краснокожих сквау, что было им совсем не трудно, так они загорели за лето. Все вместе очень быстро построили островерхий шалаш — вигвам, чтобы было куда прятаться от дождя: небо начало хмуриться.

Ванятка — как опытный рыбак — руководил рыбной ловлей: учил вождей насаживать наживку на крючок, указывал, на какое расстояние от крючка оттягивать по леске поплавок.

Вовк не захотел удить. Напевая про себя, — но так, чтобы слушали прилежные рыбаки, — песенку собственного сочинения:

он отправился бегом выяснять, какие на острове водятся звери.

Не успел он пройти и ста шагов, как увидел на земле свежие следы неизвестного зверя, вышедшего из воды. Это не могла быть водяная крыса, каких было много на озере: следы были слишком велики. А для норки — водяного хорька — они были, пожалуй, маловаты.

Следы вели на травянистый мысок острова. Вовк, крадучись, чтобы не спугнуть зверя, пошёл рядом с непонятными следами. На мыску земля у него под ногами начала слегка колебаться.

«Трясина, — подумал Вовк. — Не провалиться бы!»

Но едва сделал он несколько шагов, как в траве что-то прошуршало — и сразу же раздался плеск воды: какой-то бурый зверь метнулся из травы в воду. Вовк не успел его разглядеть, не понял даже, какого он роста. Шагнул ещё, конест увидал в траве у самой воды метровую площадку, так называемый кормовой столик — с накрошенными и наполовину недоеденными стеблями водяных трав. Сразу ясно стало, что тут хозяйничал какой-то грызун и, судя по остаткам его обеда, немалого роста, верно, с сурка.

«Нет у нас таких больших водяных грызунов, — подумал Вовк. — Кто же это может быть? Не бобёр же!»

Он так крепко задумался, что опомнился, только когда вдруг с необычайной силой дунуло из-под налетевшей тучи. Вовк почувствовал вдруг, что земля под ним заколыхалась, как плот. Поднял голову и тут только увидал, что высокие деревья на острове гнутся, как тонкие тростинки, вихрь несёт, крутя, в лицо ему песок и обломанные сучья, а конец мыска, на котором он стоит, отделился от острова, и полоса воды между ним и землёй с каждым мигом ширится и ширится.

«Смерч!» — сообразил Вовк и хотел броситься к берегу. Но споткнулся об низенький кустик и упал на колени.

Вовк был парень не из трусливых, но тут ахнул. Плавать он не умел. Озеро было — по словам Ванятки — «у самого берега с покрышкой, а дальше и дна нет; одно слово — прорва!» Кусок земли с травой, на котором он ехал, странным образом не погружался в воду, только колыхался под его тяжестью, как сказочный ковёр-самолёт.

«Батюшки! — вспомнил вдруг Вовк. — Да ведь это сплавина!»

Давно уже Вовк слышал от старожилков-колхозников, что у них на озере есть такие хитросплетения из растений в виде небольших островков. Растения эти не связаны корнями с землёй, и островки свободно плавают на поверхности озера, пока ветер надолго не прибьёт их к земле — и они не успеют сплестись с ней корнями, закрепиться и стать трясиной. Очень это тогда заинтересовало всех колумбов. Рассказывали даже, что однажды парочка камышевок свила себе гнездо на мыске, а мысок вдруг оторвало и понесло по озеру.

Могучий порыв ветра — вихорь, как тут говорят, — оторвавший сплавину от острова, затих. Взбурораженное им озеро волновалось.

Сплавина всё сильнее качалась. Медленно-медленно её несло вдоль острова, всё отдаляя от берега. Вовк боялся пошевелиться, встать на ноги: непрочный пол под ним мог прорваться под его тяжестью, и тогда...

От страха Вовку лезли в голову всякие несуразные мысли. «Вот, — думал он, — попал Колумб на плавучую Америку! Эх, умел бы я летать, как камышевка, или плавать, как рыба... Этой же осенью начну учиться плавать в бассейне», — решил Вовк, и от этой мысли ему как будто стало легче.

Но приключения его ещё не кончились: он неожиданно увидал на воде усами расходящуюся от чьей-то плывущей головы волну. Волнишка быстро приблизилась к сплавине — и на кормовой столик вылез мокрый... самый настоящий американский зверь! Вовк сразу узнал его: это была большая, гораздо больше нашей, американская водяная крыса — ондатра.

«Вот это так открытие! — подумал Вовк. — Встретить американского зверя в глубине России, на озере, где её никогда никто не разводил. Знают ли об этом местные старожилы?»

Радуюсь своему открытию, Вовк совсем забыл, где находится. Он быстро поднялся с колен, шагнул — и тут же провалился одной ногой в воду выше колена.

— Эй, на сплавине! — раздались вдруг весёлые голоса с острова. — Куда поехал? Возьми и нас! Привет мореплавателю! Где достал плавучую землю? Каких зверей везёшь?

Оказывается, зелёный плотик Вовка, медленно двигаясь вдоль острова, обогнул мысок и плыл теперь мимо рассеявшихся на берегу удильщиков — Ванятки, Анда, Ре и Пафа. И рядом с ними стояла Ми.

Вовк мгновенно оправился от испуга. Незаметно вытащил он ногу из воды и, подбоченясь, чтобы скрыть от робинзонов, какого страха только что натерпелся, насмешливо ответил:

— Ага, завидно?! Я не простую открыл Америку — Плавучую! Да ещё с американским жителем. Видали?

При первых же криках ребят ондатра плюхнулась со сплавины в воду и исчезла. Но все удильщики успели её заметить.

Лодка стояла тут же. Анд и Ре вскочили в неё, подъехали к сплавине и приняли к себе на борт Вовка. И вовремя: ноги Вовка все глубже погружались в травяной ковёр и вот-вот могли совсем порвать его.

Невольного мореплавателя благополучно доставили на берег, а его Плавучую Америку опять приткнули к берегу: туча уже прошла, а с нею и бешеные порывы вихря.

Озеро быстро успокоилось. Колумбы тщательно исследовали сплаvinу. Хороший пловец Анд даже разделся и, поднырнув, осмотрел её из-под низу.

Скоро опять заиграло солнце, настроение у всех поправилось, — и день на острове прошёл необычайно весело. Главному его герою — Колумбу Плавучей Америки — было тут же присвоено почётное звание Старого Морского Волка.

Девочки просили Лава, чтобы он сочинил стих про отважного Морского Волка. Но поэт отказался, сказал:

— Я приключенческих стихов не пишу, и о сплаvine у меня уже есть ритмованные строчки:

К берегу ветром сплавину прибило.
Парочка шустрых камышевок здесь
Домик затеяла свить на кусте.
Птенчиков вывела.

Вдруг
Вихорь сплавину рванул и повлѣк
В озеро! Трудно пришлось
Бедным камышевкам: на берег дальний,
Жизнью рискуя, у всех на виду
Мчатся за кормом для птенчиков
Через широкий плѣс. . .

Перед отъездом девочкам непременно понадобилось побывать во всех дальних уголках Земли Неведомой, в последний раз полюбоваться озером, посмотреть в тихое зеркало его вод, поклониться тѣмному лесу дремучему, полям опустевшим, сбегать проститься с быстрой реченькой родной.

Сколько раз пришлось поклясться всем деревенским подружкам, что никогда-никогда их не забудешь, будешь писать часто-часто, — и с них такие же клятвы взять.

А какая славная получилась прощальная танцулька на горячем поле, как тут называют вытоптанную под деревьями площадку, где деревенская молодѣжь танцует старинные танцы под гармошку колхозного деда. Он играл вальс «На сопках Маньчжурии», танец «паде катер» и танец «поди спать», как он называл падекатр, и падепань, и старинную польку-серберьяночку:

Серберьянка, серберьянка.
Серберьянка модная!
Серберьянка, ешь картошку,
Не ходи голодная! —

так сами ноги и идут в пляс.

Танцевать заставили всех — даже стариков и старушек, даже упрямого Бредьку-внука. Тот долго отговаривался, говорил, что ноги у него не парные: одна правая, другая левая.

А когда пошли провожать отъезжающих по домам, пели под гармошку новгородские смешные частушки, и Бредька сложил на прощанье:

Полюбили мы колумбов,
Всех десятерых зараз.
Летом к нам опять бывайте,
Пирогамы встретим вас!

А Лав не остался у него в долгу и сейчас же спел в ответ:

Будем, будем, не забудем
К вам дорогу за зиму.
А забудем — раздобудем
На Лысово азимут.



МЕСЯЦ СЕДЬМОЙ

Письмо старожилы. — Таинственное исчезновение озера. — Срочная командировка. — Тайна Преисподней Америки. — Закон физики. — Очей очарованье.

Не успели колумбы хорошенько втянуться в школьную жизнь, как пришло письмо из Земли Неведомой. Получил его Колк — и сейчас же прочитал всем членам клуба:

«Дорогой Колк!!!

Как ты просил сообщать, какие будут в наших краях происшествия, то вот тебе новость: потерялось известное вам озеро Прорва! Вечером было, а утром встали, — нет его, ушло! На котором острове мы всей артелью на лодке да на ройках были, то нонечь я на колхозной телеге за хвостом ездил: вовсе сухо. А рыбы-то, рыбёшки на Прорве было, как воды не стало! Ребята прямо руками собирали по лывам. Сила была щурят, окушков, подъязиков, — я сам три ведра набрал. А большая рыба, умная, та спозарань ушла, поди знай — куда!

Четвёртые сутки как Прорва ушла, а обратно не показывается. Старики говорят, — может, и вовсе не придёт, на зиму-то глядя. Ещё слышать, Ямное озеро и речка Ямная тем же манером потерялись и

другие невеликие озёрцы окрест. А командует всеми, слышать, маленькое озеро Карабожья, что за деревней Минеево, и шибко, говорят, глыбкое.

А других новостей покамест у нас нет.

Привет всем и девочкам.

Остаюсь известный вам местный старожил Иван Пупырь.

Жду ответа, как соловей лета.

— Вот уж правда — неведомая земля! — развела руками Ре. — Как это так: давно ли по озеру на лодке ездили, давно ли Старый Морской Волк чуть не утонул в нём — и вдруг в одну ночь исчезло озеро, потерялось — как не было! И по его дну можно ездить в телеге. Куда исчезло? Неведомо. . .

Сага Тетёркин — один из только что принятых в клуб шестиклассников — уверенно сказал:

— Я так мыслю: тут тайна! Скорей всего — солнце выпило озеро. То есть испарение. Озеро испарилось, сделалось облаком и потерялось в небе.

Анд объяснил ему, что так быстро озеро не может испариться. К тому же Прорва исчезла ночью, никакого солнца не было при этом.

Паф глубокомысленно заявил:

— Я полагаю, тут сложный комплекс явлений. Будущим летом придётся. . . эээ. . . нам его распутывать всем. . . этого. . . без разбивки на специальности.

— Какое там «будущее лето»! — горячился Кolk. — Немедленно надо исследовать озеро, пока воды в нём нет. Таль-Тин, добудьте нам с Андом и Вовком разрешение директора школы не приходить на занятия три дня. Потом, конечно, догоним. И пошлите нас в научную командировку — обследовать ушедшее озеро. Через четыре дня — четвёртый воскресенье — тайна будет раскрыта!

Таль-Тин согласился попросить директора, и на следующий же вечер колумбы выехали в срочную командировку. С ними отпросился и Лав: ему очень хотелось посмотреть, похожи ли новгородские леса осенью на его родной уральский урман. Родом Лав с реки Чусовой.

20 сентября — в канун дня осеннего равноденствия — Клуб колумбов собрался в полном составе. В повестке дня стоял единственный вопрос: «Причины исчезновения озера Прорвы с лица Земли Неведомой».

Начал доклад Анд, как самый солидный из членов экспедиции, хотя все четверо они были десятиклассниками.

— Картина, в общем, такая: вместо озера Прорва предстала нашим глазам неглубокая тарелкообразная котловина со вздымающимися с её дна высокими колоннами поросших лесом островов. Вода в озере действительно исчезла, или, как тут говорят, потерялась. Только в восточной части сухой котловины, в глубокой впадине, была большая лужа, по-новгородски — лыва. В ней-то и оказалась прорва, или понор, то есть провал, куда и ушла вода озера. Сразу нам стало ясно, что тут мы имеем дело с так называемыми карстовыми явлениями.

— Чего, чего? — быстро переспросил Сага. — Какие явления?

— Как прикажете докладывать, — улыбаясь спросил Анд, — по-научному или по-простецки?

— Ясно — по-научному, — важно заявил толстяк Паф. — Не маленькие.

— Хорошо, — согласился Анд и стал читать по бумажке. — Вот из Большой Энциклопедии: «Карстовые явления — это явления, возникающие в растворимых водой горных породах и связанные с химическим процессом растворения последних. Выражается в комплексе специфических поверхностных и глубинных форм и своеобразии свойств речной и озёрной сети и циркуляции подземных вод». Понятно?

— Я маленькая, — сказала Ми. — Мне непонятно. Объясните мне, пожалуйста, без «последних» и «специфических комплексов». — И Ми ласково подмигнула Сага, слушавшему с расстроенным видом, мучительно наморщив лоб и нос: он старался и ничего не мог понять.

— Дай я, — сейчас же вызвался Вовк. — Попросту говоря, Си была права: подземный ход, в котором ночевали Ми, Си и Колк, прорыл водяной, чтобы ходить в гости к другому водяному. Прорыло эту нору озеро Прорва в известковых отложениях под почвой, и, когда уровень воды в глубоком озере Карабожья понизился, связанное с ним теперь озеро Прорва ушло в него через эту нору. Здесь — закон о сообщающихся сосудах, помните по физике? Вот я нарочно начертил. Из^о всех мелких, как тарелки, озерца — Прорвы, Ямного, — связанное с большим озером Карабожья, глубоко, как миска, ушла вода. Вот тут это всё видно. Теперь тебе ясно, Сага?

— Как утро! — сказал Сага, вместе с Ми рассматривая чертёж Вовка. А художница Си тут же нарисовала карандашом тарелки и миску, связанные друг с другом резиновой трубкой-кишкой, и тоже всем показала.

— Кой-где, — продолжал Вовк, — вода неожиданно промывает сверху провалы и карстовые подземные ходы, образует воронки, колоды, поноры. В такой понор и ахнули Колк, Ми и Си. В своём роде ловушка, «волчья яма» для лягушек, змей, жаб, зайцев и другого зверья. Они скользят вниз, а выбраться из подземелья по склизким отвесным глинистым стенкам понора не могут — и гибнут там.

— Значит, это всё-таки был волк! — воскликнула Си. — Эти ужасные, светящиеся фосфорическим зелёно-красным огнём, такие злоеющие глаза! Почему же он не набросился на нас?

— Наверно, потому, что он был лисицей, — спокойно сказал Анд. — Коллега Вовк больше полагался на рассказы нашего старожилы Ванятки, и многое в его объяснении... того... не совсем соответствует действительности. Так, «командует», как писал Ванятка, уходом и приходом «тарелок» вроде нашей Прорвы совсем не «миска» Карабожья; совсем не ему, как говорят, «подсудна» Прорва и другие карстовые озера. Пропускная способность карстовых ходов далеко не такая, как у сообщающихся сосудов прибора в физическом кабинете. Основная причина больших колебаний уровней карстовых озёр в колебаниях уровня подземных вод в прилежащих известняковых массивах.

— Вот те раз! — не выдержал Сага.

— Да, — продолжал Анд. — И еще должен вам сказать, что кар-

стовые поноры и воронки в наших краях никогда не бывают так велики, чтобы в них могли провалиться один за другим четверо колумбов. Лягушке в них залезть, но не лисе.

— Еще что! — рассердился Вовк. — Скажи уж, что мы никуда не проваливались и вы ниоткуда нас не вытаскивали.

— Тащили, — сказал Анд. — Но, по наведённым мной справкам, вовсе не водяные прорыли этот подземный ход, а молодые люди, вроде нас с вами. Найдя среди дремучего леса понор — такой узкий, что в него можно было только руку просунуть до плеча, а голова не входила, — парни из деревни Дьяковищи решили, что это одно из мест, где новгородцы — их предки — зарыли клад во времена татарского нашествия. И вырыли здоровую яму и ходы из неё в одну и в другую сторону — по направлению карстового каналца. Но скоро убедились, что поиски тщетны, и бросили рыть. Это было много лет назад — и края ямы обвалились, стали отвесными. Вот и образовалась настоящая ловушка, вроде ловчей ямы, куда попались не только неосмотрительные наши юнесты, но даже такой хитрый зверь, как лисица.

— Итак, — задумчиво подвела итоги Ми, — наше страшное летнее приключение-загадку можно считать объяснённым целиком и полностью. В ту ночь мы погрузились в геологическое прошлое Земли Неведомой. А я — единственная в этом приключении пострадавшая — очень рада, что моя нога первой ступила на землю этой Преисподней Америки.

— Ванятка Пупырь, — сообщил Лав, — сводил нас к девяностолетней бабке Фишке, уроженке озера Ямного. Лет было восемьдесят назад, помнит она, однажды ушло Ямное озеро среди зимы. Вот была картина! Фишка была тогда девочкой. Она пошла с ведрами за водой, а воды нет! Спустилась в прорубь — там волшебный дворец — серебряная крыша холодным огнём горит, переливается. Быстрые рыбки там по дну бегают: есть всё-таки немножко воды в лужах. Подводное царство — как в сказке! Вот красота!

— А как ты нашёл новгородский лес? — спросила Си. — Похож на осенний твой уральский урман?

— Точь-в-точь такой же! То же пушкинское «очей очарованье»! Глядя на здешний лес осенью, я вспомнил многоцветный наш урман.



МЕСЯЦ ВОСЬМОЙ

Отчёт летних экспедиций: орнитологической, териологической, дендрологической. — Воспитанники.

Пришло время посмотреть, что сделано колумбами за лето. Первыми на собрании клуба отчитывались орнитологи.

— Всем пятерым, — докладывал Анд, — то есть Таль-Тину, Ре, Ми, Колку и мне, удалось установить пребывание в Земле Неведомой ста пятидесяти одного вида птиц, или, как мы их называем, крылато-пернатых племён.

— Ух ты! — вырвалось у Старого Морского Волка. — Мы и малой части того не наберём наших млекопитов!

— И это совсем не так много, — продолжал Анд. — В сводке русского учёного, заведующего Орнитологическим отделением Зоологического музея Академии наук — Валентина Львовича Бианки — «Наши сведения о птицах Новгородской губернии» — теперь области, — насчитывается двести шестнадцать видов. Надо исключить из них семь совершенно случайно залётных к нам птиц — вроде чёрной казарки или белощёкой крачки. Исключить девять только на зиму прилетающих к нам птиц — вроде полярной совы или снежных и лапландских подорожников, которых летом мы никак не могли увидеть. Да несколько десятков пролётных через нашу область видов, которых на нашей маленькой Земле Неведомой мы могли разве слу-

чайно увидеть. Тогда выйдет, пожалуй, что мы основательно познакомились с крылато-пернатым населением нашей Америки. Ручаюсь, что ни один местный старожил понятия не имеет, сколько разных птиц водится в его крае, из чего состоит его дикое птичье хозяйство. А мы обследовали его и записали все племена в инвентарный список.

Круглый год живущих пернатокрылых племён туземцев, то есть, попросту, оседлых видов птиц, пятьдесят один. Таких, которые весной прилетают к нам в Землю Неведомую, строят себе в ней гнёзда и выводят птенцов, а осенью улетают, то есть перелётных, по нашему подсчёту восемьдесят девять.

Пролётных в конце лета с севера мы насчитали десять. Случайно залётных — всего одну камнешарку; и это настоящее открытие, потому что в «Наших птицах» В. Л. Бианки этот вид птиц вообще не значился и открыт здесь только Колком. Гнездо чечётки, прежде считавшейся в Новгородской области только зимовавшей птицей, нашла Ре, а честь открытия гнездования в Земле Неведомой флейто-голосого щура принадлежит Ми. Щур тоже считался прежде только на зиму прилетающей в наши края птицей. Случайно они остались тут летовать или они начали понемногу осваивать для своих гнездовий наши края, — покажет будущее. Значилась ведь в «Наших сведениях» чечевичка редкой птицей, а сейчас уже гнездится в каждом подходящем месте.

Опытов перекладки яиц от одних птиц другим — кукидов — произведено было за лето двадцать семь. О неожиданных результатах их вы уже знаете.

Окольцовано нами птиц всего пятьдесят семь, из них птенцов пятьдесят четыре, а три — случайно пойманные взрослые.

Выкормлено на месте тридцать два птенчика. Взято с собой на воспитание: куکش — одна, воронов — один и одна синичка-московочка. Результаты воспитания их будут продемонстрированы в конце собрания.

О всех работах вёлся подробный «судовой журнал» экспедиции и подробные записи особо интересных наблюдений.

После обсуждения доклада Анда выступил Старый Морской Волк.

— Наша териологическая экспедиция, — сказал он, — таким огромным списком зарегистрированных видов похвастать не может. Всего мы наблюдали за лето тридцать один вид млекопитающих. Даже не наблюдали, а записали, потому что некоторых мы зарегистрировали по слухам, как наш уважаемый Паф. Так, ни с крошечной лаской, ни с прекрасным небольшим оленем — так называемой косулей или дикой козой, — ни с грозным косолапым медведем нам в Земле Неведомой встретиться не удалось, к сожалению.

— Скажи лучше — «к счастью», — вставил Сага. — Встретили бы медведя, да еще без ружья, так ой-ой!

Все засмеялись, и Вовк продолжал:

— В общем, наших млекопитов так мало, что можно по пальцам пересчитать их. Хищные: медведь, волк. Волка до войны совсем уж не было, после неё развёлся. Лисицы, барсук, куница и хорёк — редки, горностаи и, говорят, ласка есть. Рысь тут зверь проходной, последние годы не слышать было. Вот и всё. Насекомоядные: крота

много, ёж редок, землеройки — две сухопутных да водяная. Копытных вовсе два: лось да косуля. Рукокрылых. . . Ну, это звери ночные, мало про них знаем мы. Всего трёх и поймали: большого кожана, вечерницу да ночницу одну. Грызунов, конечно, больше всех: два зайца — русак да беляк, две белочки — простая рыженькая и полетуха — летучая на парашютике, серенькая такая белочка. Мы бельчат её нашли в дупле осины; через полчаса прибежали за нами, а их уж нет: мамаша куда-то за шивороты перетаскала! Ни хомяка, ни сусликов в Земле Неведомой, к счастью, и следа нет: ужасные вредители.

Ну, обыкновенная крыса, серая, есть в достаточном, так сказать, количестве, равно как и мышь домовая. Водяная крыса, полевая мышь с чёрным ремнём на спине, лесная мышь и полёвок три разных вида. Вот и весь наш список.

— А медведь какой? — деловито спросил Сага. — Белых нет?

Вовк рассмеялся.

— Серых нет: они только в Скалистых горах в Северной Америке водятся, читал у Майн Рида, гризли называются? И чёрного гималайского, что в дуплах живёт, нет. Да и белого морского медведя нет: он только в Северном Ледовитом океане живёт. Можешь спать спокойно.

Сага смутился.

— Я сам новгородский. У нас говорили, случаются и белые в лесах. . .

— Просто, верно, очень светлая шкура. Бывает. Из особо интересных наблюдений можно отметить, как семейство хорей тайно жило под крыльцом у одной колхозницы. Во дворе куры ходят, петух расхаживает, а они не трогают. Всё равно, как волки из ближней деревни никогда ягнят не берут, подалее стараются. Так хозяйка и не знала, что у неё целый выводок таких бандитов живёт, не подозревала даже.

А ещё здорово интересный у Ля Бибишка — барсучонок. Такой воспитанный — лучше нас! Ну, да Ля потом сама вам покажет.

Кончил свою речь Вовк сообщением об открытии им «американского жителя» на Плавучей Америке — ондатры на сплаvine.

Отчёт дендрологической экспедиции начал делать Паф. Но он так тянул «э. . . э. . . э. . .», да «того. . .», да «этого. . .», что ребята замахали на него руками:

— Заткнись! Добро бы зайкой был, а то так — одна распушенность! До, просим До!

Слишком горячая До, наоборот, как начала горох сыпать, — то и дело приходилось останавливать её и переспрашивать.

— Великанских племён туземных — больших деревьев — у нас в Земле Неведомой, — как на пишущей машинке хорошая машинистка тарыхтела До, — тоже немного, совсем немного — раз, два и обчёлся, меньше, чем у териологов пород млекопитов. Особенно которые толпами живут: сосны, ели, берёзы — пушистая да бородавчатая; клейкая да серая ольха, осина — и всё. Некоторые в их толпе, но поодиночке живут: рябина, черёмуха, дуб, яблонька лесная, вязы там — гладкий и шершавый, тополёк, бывает, к ним в компанию затешется, клён, ясень, а у реки, у болот, — вётлы большие. А самое

интересное — это ивы, то есть они, ивы, и ещё по-всякому называются: ракита, верба, тальник. Ужас сколько их: ива русская, и лопарская, и белая, и чернеющая, и синева-серая, и пепельная, и ушастая — вот Chesлово, что ушастая! — сама себя прерывала До, заметив, что ребята улыбаются. «Честное слово» ей было не выговорить: слишком долго, — и она произносила в одно слово — «чеслово!» — Chesлово, ушастая, и ещё трёх- и пятитычинковая есть, и розмаринолистная и шерстисто-подбег... — тьфу! не выговоришь! — шерстисто-побе-гая! И то ещё не всё: двадцать ив всяких разных у нас растёт! А ещё кустарников сколько! Кустарниками считаются: можжевельник, или по-деревенски — верес, шиповник, малина, крушина, калина, лещина, волчья ягода, вороника, жимолости две, бересклет бородавчатый, смородины красная и чёрная, багульник, вереск, толокнянка, голубика...

— Стой, стой, стой! — взмолился Колк. — Эх ты куда хватила! Толокнянка, голубика, надеюсь, всё-таки ягоды, а не кусты?

— И ничего преподобного! — торжествовала До. — Хотя они и ягоды, а всё равно кустарниками считаются. А ещё есть и полукустарники: грушанки, кизил, чабрец, паслён сладко-горький... И ещё кустарнички! Брусника, черника, клюква, подбел...

— Ой, ой, ой! — закричал Колк, хватаясь обеими руками за уши. — И вся эта благодать растёт у нас, в Земле Неведомой?

— Можешь спросить у Пафа, если мне не веришь, — обиделась До. — Я же всё это ему для гербария собрала.

Осмотр гербария — подклеенных на больших листах узенькими белыми полосками бумаги стебельков и листьев — занял много времени. На каждом листе было аккуратно написано название растения — русское и латинское. Колумбы хвалили Пафа: «Настоящий кабинетный учёный!»

— Я ещё не кончила, — сказала До. — А кусты и деревья — переселенцы, а знаменитое австралийское с ног до головы полное мёдом гигантское дерево а л л е й н а?

Все с интересом опять уселись.

— Много у нас в Земле Неведомой переселенцев, вроде Вовкиной ондатры, — важно начала До, стараясь сдержать свою тарактелку. — Простая картошка, например, тоже ведь из Америки, а самый теперь наш овощ. В садах у нас — сирень, жёлтая акация, боярышник, барбарис, крыжовник, бузина, туя, серебристый тополь; это ведь тоже привезено — что с юга, что с востока. И вот привилось прекрасно и зимы наши терпит — ничего! А самое наше замечательное дерево-гигант из Австралии — глянешь — шапка с головы валится! — аллеина. Паф его открыл близ Земли Неведомой. Сказать, как оно ещё называется?

— Ну?! — зашумели все. — Давай, давай! — Один Паф отвернулся.

— Ты что же молчишь? — невинным голосом спросила До. — Тебе разве не интересно? А я нарочно сходила с подружками за тринадцать километров, чтобы разгадать, почему это пчёлы вокруг аллеин жужжат. С ума сходят от радости, что им нектара столько с края света привезли да здесь вырастили, — а, Паф?

— Разузнала, так и... этого... выпаливай, — насупился Паф.

— Я-то разузнала. А ты у себя из пальца взял да высосал. Никакую аллею никакие помещики ни из какой Австралии не вывозили. Тут она, правда, редковато встречается, а в Средней России—сколько хочешь, прямо на каждом шагу. И называется это дерево — ли-па! Слышал про такое, кабинетный учёный? Вот тебе её засушенная веточка. Получай для гербария: медоносное дерево-туземец — ли-па. Вот тебе и всё.

— А... — теперь уж по-настоящему заикаясь от неожиданности, начал Паф. — А... по-почему... этого... почему ж её тут аллею называют?

— А называется она здесь так, — объяснила До, — потому, что в лесу здесь крестьяне липы не примечали: тут только мелколистая, и то редка; а помещики у себя в усадьбах аллеи лип сажали. Вот от незнакомого слова аллея и взялось название незнакомого здесь крестьянам дерева: аллея.

— Замечательно! — сказал Таль-Тин. — Это если и не дендрологическое открытие, то, во всяком случае, филологическое. Красивое северяне-новгородцы сделали местное название для простого дерева липы!

Потом Ре, Ми и Ля показывали своих воспитанников.

Молоденький ворон, наученный Ре, кланялся всем по очереди и представлялся:

«Карл Карлч Клок!»

Он давал себя гладить по голове и при этом блаженно приспускал веки. «Строит глазки», — говорила Ре.

Черномазая московочка, воспитанница Ми, порхала по всей редакции, садилась на окна, с любопытством заглядывала во все щёлки на книжных шкафах, прицеплялась коготками за чуть отошедшие под потолком обои и оттуда осматривала всех быстрым глазком. Но стоило Ми тихонько свистнуть по-синичьему: «Ци-ви!» — и протянуть руку ладонью вверх, как московочка сейчас же слетала к ней на пальцы.

Очень всем понравились воспитанники терпеливой Ля: её маленькая желтовато-кофейного цвета лесная ворона кукша, по имени Кук, и барсучонок Бибишка. Ля принесла их вместе, в одном ящике, с двух сторон затушевав проволокой сеткой. Поставила на пол и выпустила Кука. Барсучонок лежал, свернувшись пушистым клубочком, и поднял голову, только когда Ля позвала его нежно: «Бибишка, Бибишечка!»

— Последнее время он сонный какой-то, — говорила Ля. — Ему, верно, время в зимнюю спячку погружаться. Ну, Бибишка, ну, милый, — обратилась она опять к нему. — Принеси-ка мне твою мисочку.

Ленивый толстячок нехотя поднялся, взял в зубы стоявшую в ящике мисочку и вышел с ней из клетки.

— Ну, послужи, послужи! — добрым голосом сказала Ля.

Бибишка, уже бросивший свою мисочку на пол, опять взял её и сел на задние лапы, как собачка по команде «служи!».

Пока он держал мисочку, Ля накрошила в неё принесённой с собой булки и кусочки печёной брюквы, взяла мисочку у барсучонка, поставила на пол и свистом подозвала Кука, прыгавшего по шкафу.

Кукша сейчас же слетела на край мисочки, нисколько не опасаясь зверя, уже принявшегося за еду. Склонила голову набок и — тюк! — носом кусочек булки.

— Кук! — строго сказала Ля. — А что надо сказать?

— Пожалуйста! — вдруг ясно, чуть только пришепётывая, произнесла кукша человеческим голосом. Все так и ахнули.

— Кук ведь тоже из вороньего рода, — объяснила Ля. — Ворон, грач, сорока, сойка, кукша — все они очень способные. И скворец тоже. У нас в Ленинграде на улице Плеханова у одной моей знакомой живут два скворца. Одному девять лет. Он небольшого роста, тёмненький. Зовут Сашей. За свою жизнь он выучил целых сорок два слова! Прямо талант!

Хозяйка говорит, — такие способные редко бывают. Миша — тот молодой, ему всего три года, и он не такой внимательный. А Саша, бывало, так и вопьётся в хозяйку глазами, так, кажется, и ущипнёт её клювом за губы! Очень прилежный был ученик, не рассеивался, ничего себе под нос такого скворчиного не насвистывал, как это Миша себе позволял. А некоторые слова и сам выучивал. Когда ребята приходили, хозяйка им часто говорила: «Тише! Тише!» И вдруг скворец из клетки тоже им: «Тише! Тише!» А вот моей кукше очень долго пришлось твердить: «Пожалуйста! Пожалуйста!» — пока выучила.

Ребята много раз заставляли чёрного ворона повторять своё имя, отчество и фамилию, а весёлую кукшу: «Пожалуйста, пожалуйста!» И просили, чтобы Ре и Ля научили их ещё каким-нибудь словам.

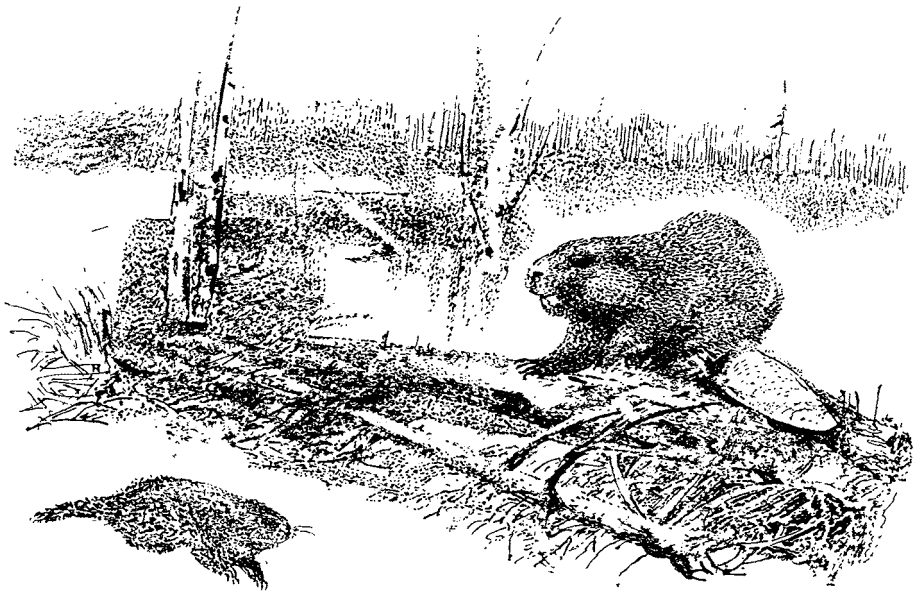

МЕСЯЦ ДЕВЯТЫЙ

Доклад: „Наши новые звери“. — С Дальнего Востока. — Из истории Руси. — Переселенцы из Северной и из Южной Америк. — Для красоты. — Мечты и планы.

В октябре, на очередном собрании клуба, Ля и Старый Морской Волк сделали доклад на тему: «Наши новые звери».

— В наше время, — начал Вовк, — частенько в конфузное положение попадают старики старожилы. Недавно произошёл такой случай. Сидел на завалинке, грелся на солнышке дед, местный старожил. У нас в Ленинградской области он поселился ещё в те времена, когда область наша называлась Санкт-Петербургской губернией; тогда дед еще промышлял охотой и хорошо знал, какие у нас водятся звери.

Вдруг бежит из лесу шумная ватага ребятишек.

— Деда! — кричат. — Глянь, какого мы зверя поймали!

И показывают ему совершенно незнакомого молодого зверька в пёстрой шкурке, с острой усатой мордочкой.

Дед посмотрел и говорит:

— Собачонок это, щенок чей-нибудь. Ступайте узнайте, у кого такой породы собака, у дачников, — отдайте хозяевам.

Ребятишки — клясться, что в лесу нашли, в норе под корнями,

что там ещё было таких щенят поболее десятка, да разбежались все. Дикий это.

Дед обиделся даже:

— Что я, зверей не знаю? Значит, беглая собачонка в лесу ощенилась, только и всего! Раз не лисёнок, не барсучонок, не волчонок, — значит, собачонок. А диких собак у нас отродясь не водилось.

И прав был дед: именно что «отродясь не водилось». А теперь развелось. Водилась у нас дикая собачка за десять тысяч километров от наших мест, на другом краю нашей страны — на Дальнем Востоке, в Уссурийском крае. Хорошая дикая собачка — ценный пушной зверёк, похожий на маленького американского медведика — енота. Так и называлась: енотовидная собака, или уссурийский енот. В 1929 году наши охотоведы впервые попробовали переселить двадцать собачек с востока на запад. Опыт удался: зверьки прижились на новых местах. Тогда в 1934 году приступили к массовому расселению уссурийского енота, и сейчас он отлично живёт больше чем в семидесяти областях нашей страны. Селится в светлых лесах, в кустарниках, в высоких травах, в тростниках. Ежегодно каждая пара приносит штук до пятнадцати щенков. На зиму — где сильные морозы — впадает в спячку в норах. И размножился всюду, где на него и разрешена охота.

Зверёк полезный не только своей шкуркой — она идёт на шубы, — но и тем, что поедает много мышей, полёвок и других грызунов. Один за ним грех: где тетеревиное, куропачье, утиное гнездо найдёт — разорит обязательно! Не любят его охотники. . .

Но я про деда начал. С ним ещё похуже конфуз вышел.

Вот усвоил дед, что теперь у нас не только уничтожают ископок водившихся зверей, как уничтожили в нашей стране диких быков — тура и зубра, — но и переселяют к нам новых зверей — бац! — прибегают ребятишки с Чёрной речки и рассказывают о звере неслыханном. Поселилась парочка таких зверей на речке в лесу, землянку себе в берегу вырыли, крыша — бугром, твёрдая — не расковыряешь, а выход под воду. Развели там своих зверят, теперь с ними работают всей семьёй. Сами деревья в лесу валят, сами их на брёвнышки перепиливают зубами, сами на себе в речку таскают, сами речку перегораживают — плотину строят! Ну, чисто инженеры! А видом из себя — как толстые собаки, шкура бура, а хвост кожаный, широкий, лопатой! Как плеснут хвостом по воде — за версту слышать!

Не выдержал тут дед.

— Вы что же, — говорит, — ребята, сказки мне рассказываете? Из ума, думаете, старик выжил? Думаете — необразованный старик, не знает, что такие звери были у нас при царе Горохе в те времена, когда князь Владимир Мономах бил туров и вепрей, ловил бобров по рекам. Давно извели бобров в наших лесах. А вы что же, хотите уверить меня, что бобра переселили к нам, как эту вашу дальневосточную псину?

Не знал дед, что не до конца все бобры были уничтожены в нашей стране, что кое-где до нашего времени сохранилось ещё бобров общим счётом в разных местах меньше тысячи штук. После революции мы дали им размножиться в заповедниках и расселили в пятидесяти областях и краях.

Мною открытая на озере Прорва ондатра — большая североамериканская водяная крыса — впервые выпущена у нас в 1929 году. Теперь она с невероятной быстротой сама расселилась и размножилась чуть не по всей нашей стране, уже с 1937 года включена в государственный план заготовок пушнины и даёт сорок процентов всех пушных шкурок в общесоюзных масштабах. И мясо её охотники едят да похваливают.

Другой американский житель — нутрия — крупный грызун, образом жизни тоже земноводный, вроде ондатры, — попал к нам из Южной Америки и живёт в наших субтропиках. Длинные, жёсткие остевые волосы выщипываются из их шкурок, и нутрия идёт у нас обычно под названием обезьяньих шкурок. Последнее время мы успешно продвигаем нутрию и на север — уже до Ярославской, Омской и Курганской областей.

Смешной древесный медведик енот, на которого так похожа наша уссурийская собачка, благополучно прижился у нас на севере Кавказа и на юге Киргизской области. Если где-нибудь в лесу увидите небольшого серо-бурого чудака-мохнача, который поймает мышшь, но есть её не станет, а пойдет сначала к речке, хорошенько выполощет её в чистой воде, а потом, позавтракав, залезет на дерево и заберётся там в дупло спать, знайте, что это и есть настоящий американский енот, или полоскун, как его ещё зовут за то, что он всегда перед обедом взбалтывает мясо в воде.

Совсем уморительный зверёк с крошечными глазками, расплюснутым посередке хвостом и длинным, очень подвижным хоботком может встретиться вам в ближайшие годы где-нибудь на тихой речке, на старице. За животики возьмётесь, увидите, как этот носатик поводит своим хоботом из стороны в сторону и уплетает улиток и пиявок. Этот зверёк тоже почти совсем был уничтожен человеком, но мы успели спасти его последних потомков — и вот возрождаем. Зовут его выхухоль. Это большая водяная землеройка. Шкурка её идёт под морского котика.

В Крыму никогда не было белок. А лесов с орехами и шишками там сколько угодно. Вот мы взяли и переселили туда наших сибирских белок — и они отлично там зажили, кормясь орехами, семенами хвойных деревьев, жёлудями, дикими ягодами, грибами.

А в Сибири в древности не было нашего зайца-русака. А теперь — пожалуйста! — охотся на него не только в Западной, но даже и в Восточной Сибири: в Красноярской, Кемеровской, Иркутской областях! Там теперь новое жаркое в шубе бегаёт!

Но не всё же об еде и одежке думать: надо и о красоте позаботиться.

— Стой, Вовк! — прервала его вдруг Ля. — Об этом уж я скажу.

Видели вы когда-нибудь пятнистого оленя? На Дальнем Востоке у нас водится. Это сплошная красота! Глаза, как у мадонн Рафаэля, уши — цветы, точёные ножки, шёрстка вся в солнечных зайчиках, а у самца на голове вдобавок ещё чудесный костяной куст! Ну, не диво? . . .

Так вот это диво, чуть было совсем не уничтоженное в далёком Приморье, перевезли в наши заповедники, где не только запрещено на них охотиться, но где ещё и защищают их от главных их врагов —

от волков. А недавно привезли их в подмосковные леса и парки. Для красоты! И всюду они живут и размножаются. Здорово?!

Все члены Клуба колумбов согласились, что здорово. И стали придумывать, каких ещё зверей они переселять будут, как это называется, а к климатизировать, в нашей стране, когда кончат вузы и станут учёными.

Анд придумал перевезти с Командорских островов замечательного зверя — калана — камчатского бобра, или, вернее, морскую выдру. На всём земном шаре осталось несколько десятков штук каланов, на мысе Лопатке и на острове Медном. Каланы едят морских ежей, которых сколько угодно в Баренцевом море. Пусть они, высувшись по пояс из моря, нянчат, подбрасывают на руках своих млекопитающихся детёнышей.

Девочки дружно постановили разводить в наших степях красавиц газелей, а художница Си поклялась приучить к нашему климату длинношею жирафу.

Колк молчал, крепко о чём-то задумался. А когда его окликнули, встрепенулся и брякнул:

— А я поеду в Антарктику и переселю оттуда к нам в Арктику пингвинов.

Дружный хохот был ответом на его неожиданное выступление.

— Да ведь пингины, как тебе известно, птицы. А мы о зверях.

Колк густо покраснел, рассердился и выпалил:

— Ну и что же, что птица! Ещё лучше всякого зверя. И не летает, и птитёныши как в шерсти. Почему бы пингвинов не развести у нас в Северном Ледовитом? Наверное, приживутся! Пора и о птицах подумать, начать их акклиматизировать.

Колумбы согласились, что пора и что пингвинов очень надо бы попробовать поселить у нас где-нибудь на северных островах.

На этом собрание и кончилось.



МЕСЯЦ ДЕСЯТЫЙ

Доклад Кита Великанова: „Лесные игры и спорт“. — Дети и детёныши. — Бег на скорость. — Прыжки в высоту. — Прыжки в снег. — Слалом. — Прыжки в воду. — Воздушные акробаты. — Бег под землёй. — Прыжки с парашютом. — Птичья эстафета. — Сонное состязание.

Хорошо известный специалист по лесным былям и небылицам Кит Великанов попросил принять его в Клуб колумбов. Ему предложили прочесть вступительный доклад на какую сам хочет тему. Вот его доклад.

Лесные игры и спорт

— Дети и детёныши, — сказал Кит, — на всём свете одинаковы. Они все беззаботны и любят играть. А почему беззаботны? Потому что о них заботятся родители: накормят, напоят, спать уложат; потом гулять из норы выпустят: играйте, сколько хотите, под нашим присмотром, а цыкнем, — пулей в нору: врагов-то полно кругом! Как же тут не играть?

Когда у взрослых людей забот нет и всё кругом спокойно, взрос-

лые ведь тоже играют: в преферансы там разные или в козла, в домино, в футбол, в городки. . .

Дети-детёныши у зверей как играют? Подражают взрослым — и так жить учатся: Видят, как взрослые друг друга ловят, друг от друга прячутся, — и давай тоже гоняться друг за другом и в прятки играть. Видят, как взрослые дом себе строят, защищают его от врагов, как деток своих нянчат, и дети с них обезьянят. Только у взрослых всё на самом деле, а у ребят — понарошку. Детёныши-то ведь все добрые: не убивают друг друга и не едят. Раз сытые, так и не сердитые. Зачем другого кушать? Вот поиграть с ним — это да! Это весело.

И ещё: в игре все детёныши равны: сейчас ты пятна́, а я от тебя убегаю; а поймал, — я пятна, а ты удирай; или я ищу, ты прячешься, а сейчас я прячусь, ты ищешь. Вот и у взрослых так было бы, чтобы все одним правилам подчинялись. А взрослые — волк — так уж волк, а заяц — так уж заяц, кошка — она кошка и есть и с мышкой местами не поменяется, не в кошки-мышки играют. А вот на молодёжных площадках в зоопарках — там какой-нибудь собачонок за маленьким медведем гоняется, козлёнок — за волчонком, лисёнок от зайчонка прячется, а потом наоборот. И никто ни с кем не дерётся. Нашли тебя — вылезай; запятнали — лови, кто б ты ни был — зайчонок или медвежонок.

Один охотник рассказывал, я слышал.

Купил он весной гончака — гончую собаку. Это которые зайцев и лисиц гоняют. Щеночком купил. И отдал знакомому колхознику в деревне, на воле содержать, пока не подрастёт. Сам выбрался из города навестить своего гончака Догоняя — такое имя ему дал — только в самом конце осени: уж снег выпал.

Приехал, ночь переспал у колхозника, а с утра пораньше — в лес с Догоняем. Догоняй уж в крупного пса вырос — чистый волк на вид.

Дошли до леса. Охотник Догоняя спустил со сворки — тот мамах в лес. Десяти минут не прошло — взял след, залаял — на охотника зайца выгнал. Охотник того зайца убил — и в сумку. А пёс — опять в лес. Скоро опять голос даёт. Только не такой, как в первый раз: смешно как-то, по-щенячьи тявкает. . .

Охотник занял лаз — это, где зверю идти, в редколесье на опушке, — ему хорошо кругом всё видно. Смотрит — лисица! А за ней в пяту — Догоняй с тявком. Лисица — раз в кусты! И села. Догоняй домчал до куста, припал на передние и давай повизгивать, как визжат собачонки, когда играют с человеком или с другой собакой.

Лисица ничуть не испугалась, вскочила — и на Догоняя! Пёс круть хвостом — и от неё! Лисица за ним. Охотник стоит — ничего понять не может! . .

Минуты не прошло — бегут: Догоняй впереди, лисица за ним в пяту. На глазах у охотника догнала и тяп Догоняя за бок тихонько.

И вдруг оба остановились, легли друг против друга, дышат тяжело, языки на сторону. Тут охотник вышел из-за дерева; лисица его увидела, вскочила — и ходу! Пёс за ней и, как его охотник ни звал, пропал! Пришлось охотнику одному домой возвращаться.



Рассказал охотник хозяину эту историю с возмущением, а колхозник смеётся.

— Что ж, — говорит, — на него сердиться. Зайца он на тебя выставил? Выставил. Обязанность, значит, свою выполнил. Имеет, значит, право и поиграть с приятелем.

— С каким приятелем? Я тебе говорю — лисица!

— Лисёнок это. Летом ещё Догоняй с ним встретился, да как-то и разыгрались. Известно: щенята. У обоих баловство на уме. Ну и подружились. Сколько раз их потом на той опушке видели. Сойдутся — и ну в догоняшки играть, а то в хоронушки. Любо-дорого смотреть: что твои ребята!

Вот видите, не всё у зверей зверства — бывает и весёлая дружба и настоящая любовь. Ещё рассказывал один дяденька — в Белоруссии это было, — одна собака старой волчице каждый день в кусты еду носила. Точь-в-точь как в сказке. Люди, конечно, проследили, куда она мясо таскает, и волчицу убили. Старая оказалась: зубов уж не осталось. Вот и кормила её собака — друг заклятый!

Ну, это уж не игры! Простите, маленько забылся! . .

А игры на всём свете у всех детей и детёнышей одни бывают: пятнашки — раз, прятки — два! А ещё в городок: один стоит на горке, дом свой защищает, а другой на него налетает снизу, сшибить старается. Сшибёт — на его место становится. В эту игру олешки да козлятки больше любят играть, а в догоняшки да хоронушки — все зверята и все птичата.

— Ну, это так, — согласились колумбы. — А что это ещё за «спорт лесной»?

— Ну и спортом они тоже занимаются, — сказал Кит. Только

их спорт, как бы это сказать. . . как бы кверху ногами против нашего. У нас спорт вроде как игра — понарошку у нас состязания, для здоровья больше, а у зверей всерьёз и прямо, бывает, насмерть.

Бег на сто метров. Собрались, скажем, на большой лесной поляне разные быстроногие звери. Вдруг кто-то крикнул: «Охотник!» — и раздался выстрел.

Заяц как даст стрекача — на все сто метров! Задние ноги вперёд передних бежали. Первым в лес прискакал. Мировой рекорд скорости бега со страху поставил!

Прыжки в высоту. В этом виде спорта чемпионом неожиданно оказался — кто бы вы думали? — тяжеловес лось! Лес, где он жил, окружили изгородью высотой в два метра пятнадцать сантиметра. Громадный зверь, подойдя к изгороди на несколько шагов, почти без разбега птичкой махнул через неё.

Вес этой «птички» — 407 килограммов 255 граммов.

Прыжки в снег. Некоторые лесные куры ночуют под снегом. Мастера этого дела — тетерева и тетёрки. Днём они сидят высоко на берёзах — объедают берёзовые серёжки. А как солнцу заходить, — один за другим кувыркаются с веток в глубокий снег. Тепло им там и уютно — в снежных норках. А дырки, что они, падая, пробили в снегу, сами засыпаются снегом. Попробуй найди их в таком убежище!

С л а л о м, или бег с горы с препятствиями. Беляк, именуемый также лыжным зайцем, поднятый лисицей на лёжке под кустом на самой вершине холма, пришёл к подножию его первым. Всем известно, что он талантливый «на горé увёртыш»: ведь задние ноги его гораздо выше передних, и потому в гору бежать ему куда удобнее.

Мчась от лисицы под гору, он трижды прыгал на крутом склоне через пни, летел кувырком через кусты и так — кувырком, кувырком через голову — и прибыл к подножию холма. . . в виде большого снежного кома. Внизу этот ком подскочил, отряхнулся от снега — и исчез в чаще.

Прыжки в воду. «То есть как это в воду? Сейчас зима, и все реки и озёра закрыты крепким льдом и засыпаны снегом», — спросите вы меня. «А проруби на что? — отвечу я вам. — А незамерзающие полыньи от бьющих на дне горячих родников?»

Чернобрюхая птичка со скворца ростом попрыгает-попрыгает по льду, споёт весёлую песенку да — бултых! — в прорубь вниз головой. И вот она бежит под водой, цепляясь кривыми коготками за каменистое дно, вся в серебряной рубашечке: это на ней воздух пузырится.

Вон на бегу колупнула носом небольшой камешек, подхватила из-под него носом водяного жучишку, замахала крылышками, взлетела под ледяную крышу и вылетела из другой проруби!

Это знаменитый чемпион СССР по нырянию в ледяную воду — водяной воровей, или оляпка. Пожалуйста, вы можете видеть её хоть сейчас у нас в Ленинградской области, например в Петродворце, в Токсове, на реке Оредеж.

Воздушные акробаты. В этом виде спорта особенно отличаются лёгкие, грациозные, пышнохвостенькие зверьки, которых народ зовёт векшами, а мы — белочками. Под зелёным куполом

леса они проделывают головокружительные номера. У них в программе:

бег винтом по стволу вверх головой;

бег винтом по стволу вниз головой;

прыжки под куполом с твёрдого сука на сук;

прыжки под куполом с конца одной качающейся ветки на другую;

прыжки с трамплина, то есть с упруго-пружинящей ветки;

неожиданные для самих акробатов сальто-мортале в воздухе, то есть прыжки кувырком через собственную голову.

Во всех этих видах воздушных упражнений векши признаны чемпионами чернолесья и краснолесья.

Бег под землёй. Единственный заслуженный мастер этого вида спорта — крот. Землеройки далеко отстают от него в этой области. Крот разгребает перед собой землю своими передними когтистыми лапами — они у него ладошками врозь и наружу — и может бежать под землёй со скоростью человека, идущего у него над головой по земле.

Прыжки с парашютом. Специалист — серенькая белка-летяга, или полетуха. Парашютик из собственной тонкой кожи натянут у неё по бокам между передними и задними лапками и сверху покрыт короткой мягкой шёрсткой.

Забравшись на вершину дерева, полетуха отталкивается вдруг всеми четырьмя от ветки и летит себе, растянув свой парашютик растопыренными лапками. Метров двадцать пять пролетает по воздуху, пока не приземлится где-нибудь по ту сторону лесной полянки уже на нижних ветвях дерева.

Птичья эстафета. Охотник шёл на лыжах по следам стада кабанов. Кстати: знаете вы, что дикие кабаны, или, попросту, хрюшки-чушки, совсем уж было уничтоженные у нас до революции, теперь взяты под защиту охотничьего закона и очень сейчас у нас размножились? Доходят теперь по лесам чуть не под Ленинград.

Так вот, охотник шёл по следам небольшого стадечка кабанов. Следы вели с поля в лес. И как только охотник подошёл к опушке, его заметила с дерева сорока, хоть он и был нарочно в белом халате, чтобы неприметным быть в заснеженном лесу.

— Чек-чек-чек! — громко зачекотала сорока. — Чек-чек-чек, человек-век-век-с-чем-чем-чем-чем-чем? Чек-чек-чек!

Небольшое стадечко чушек, набив себе животы вкусными жёлудями, спокойно спало в снегу под громадным дубом на поляне в самой середине леса. Конечно, чушки не слышали тревожного крика сороки.

Услыхала сороку голубокрылая лесная ворона — сойка. Подхватила сорочий крик и сама с резким диким криком: «Враг-врак-рак-ра!» — помчалась в чащу.

В чаще подхватили сойки крик маленькие кофейно-жёлтые лесные вороны — кукушки. «Кей-кей-кей-кей!» — по-своему заорали они неприятными голосами так громко, что большой чёрный ворон, дремавший на вершине высокой ели, вздрогнул и тут же подхватил воронью эстафету:

— Крок! Кррок! Вррак! — крикнул он басом.

И не успел замолкнуть его крик, как малюсенький пичуг — крапивничек-орешек — затрещал под дубом своим тоненьким-тоненьким крапивным голоском:

— Тррррррррревога, трррррр! — над самым ухом у спавших в снегу чушек.

Чушки как хрюкнут, как вскочат, как помчатся через кусты! Такой треск пошёл, что охотник издали услышал. Он плюнул со злости, повернул лыжи — и домой.

С этакой эстафетой разве к зверям подкрадёшься!

<p>НЕОБЫЧАЙНОЕ СОРЕВНОВАНИЕ, ИЛИ НОВЫЙ ВИД СПОРТА В ЛЕСУ</p>
--

Лесные любители поспать объявили условия оригинального соревнования: кто дольше всех проспит.

ПРАВИЛА СНА!

I — спать может кто где и как захочет; единственное условие: спать без просыпа. Тому, кто проснётся и хоть на минуту вылезет из своего логова, сразу засчитывается конец сна.

II — сны видеть не возбраняется: хочешь — видишь, хочешь — так спи, без снов.

III — спать залегать всем засоням в один день: в канун того дня, как выпадет первый зимний (нетающий) снег.

Примечание. Заходить в берлогу или нору до снега надо, чтобы скрыть свою пятю: след, ведущий к лёжке. Лесные звери без промаха чувствуют наступление зимы.

IV — выигрывает тот, кто дольше всех проспит. (Потому что чем дальше весна, тем теплей и сытней в лесу.)

В состязания вступили:

1 — медведь. Залёг в своей хорошо устроенной берлоге под двумя друг на друга поваленными елями.

2 — барсук. В собственной глубокой, сухой и тёплой норе, вырытой в песчаном холме среди леса.

3 — ушан — крупная летучая мышь. В глубокой пещере, вырытой людьми в высоком берегу речки Саблинки, ушан зацепился коготками задних ног за потолок пещеры, завернулся в свои крылья, как в плащ, и заснул кверху ногами. Он находит, что спать в таком положении всего удобнее.

4 — мышь-малютка. В своём травяном гнёздышке на кусте можжевельника в полутора метрах от земли. Вход в гнездо заткнула пучком сухого моха.

Все четверо засонь забрались в свои логова в последний день осени: перед первым долгим зимним снегопадом.

Первая нарушила правила сонного соревнования мышь-малютка.

Поспала неделю-другую и ужасно проголодалась во сне... Проснулась, тихонько вытащила мох, которым был закрыт выход из гнездышка, осторожно выглянула из своей спаленки и, никого не увидав поблизости, незаметно выскользнула из неё. На том же кусте у неё было другое гнездо: гнездо-кладовая, где хранилось зерно, собранное про запас на чёрный день. Там мышь-малютка плотно набила себе животик и осторожно опять пробралась в свою спаленку, заткнула вход в неё мохом, свернулась клубочком и заснула, уверенная, что её никто не видел. И приснился ей сладкий сон, что она выиграла сонное соревнование и ей достался сладкий-сладкий приз: целое кило пилёного сахара.

Но когда она в следующий раз проснулась и только ещё высунулась из спаленки, чтобы опять проскользнуть в свою кладовочку и там подкрепиться, её встретил громкий, дружный хохот лесных зверюшек и птиц. Оказывается, одна белочка видела с дерева, как мышка пробиралась в свою кладовку, и рассказала сороке. Ну, а уж если сороке скажешь, — будьте уверены, сейчас же всё станет известно: растрещит по всему лесу!

Не выдержала мышка долго без еды: малютка ведь. Но ничего не поделаешь: правила игры для всех одни. Исключили мышку-малютку из числа участников сонного соревнования.

Вторым попался барсук. Обычно он всю зиму спит без просыпа в своей норе, а нынче то ли жирку мало запас на зиму, то ли оттепель у себя в норе почуял. Проснулся барсучина и, забыв правило, вылез сонный из норы. Ну и конечно: ему тоже сразу засчитали конец сна.

Медведя тоже хотели исключить: зачем он среди зимы выглядывал мутно-зелёным глазом из окошечка в своей берлоге! Но медведь уверил всех, что он это во сне, что он и сейчас спит и раньше апреля из своей берлоги не вылезет, — справьтесь хоть в «Лесной газете».

Оказалось — правда. Но приз всё-таки получил не медведь, а ушан — летучая мышь. Она без просыпа проспала вверх ногами до самого мая, когда залетали в воздухе крылатые насекомые и ей стало чем кормиться.



МЕСЯЦ ОДИННАДЦАТЫЙ

„Суд-маскарад“. — Дело по обвинению в расхищении шишечных народных богатств. — Дело по обвинению в угрызении лесов. — Дело по обвинению в убийстве пятерых. — Заключительная речь главного судьи.

На двери помещения Клуба колумбов висело большое раскрашенное объявление:

**ЗДЕСЬ
12 ФЕВРАЛЯ В 20 ЧАС. 30 МИН.
СОСТОИТСЯ БОЛЬШОЙ
СУД-МАСКАРАД
ВХОД ПО БИЛЕТАМ КЛУБА КОЛУМБОВ**

В назначенный час сюда собрались все члены Клуба колумбов и многие приглашённые из числа читателей «Лесной газеты», почти все в костюмах и масках разных зверей и птиц. Они заполнили все свободные места для зрителей.

Позади судейского стола стояли три глубокие кресла — пока пустые. Над средним из них плакатик:

ГЛАВНЫЙ СУДЬЯ

над крайними плакатики поменьше:

ДЕНДРОЛОГ, ЧЛЕН СУДА

ЛЕСОВОД, ЧЛЕН СУДА

Слева за столом на стене над стулом значилось: ПРОТОКОЛИСТ. Справа — ДОКЛАДЧИК. За докладчиком — стулья ЗАЩИТЫ, за протоколистом — кресло ОБВИНЕНИЯ. Скамья подсудимых стояла впереди судейского стола, почти в публике. По бокам её сидели маски: остроухая Лайка и красный Сеттер. Вдруг они вскочили и прокричали:

— Встать! Суд идёт!

Все встали. В комнату вошли и расселись по креслам трое пожилых учёных. К председательскому креслу подошёл главный судья — доктор биологических наук Иванов. Остальные два судейских кресла заняли два бородача — дендролог и лесовод. Главный судья объявил:

— Обвинитель — главный прокурор Пэ Ха Ренью-Карб. — Главный судья опустил в кресло.

Си, Лав и Анд — все трое без масок — скромно заняли стулья Защиты. Обвинитель ворвался в зал суда с полными руками: связкой железных капканов и деревянных ловушек-поставушек, с двустволкой за плечами и торчащей из кармана рогаткой. Он свалил капканы и ловушки грудой на пол, повернулся к судьям, сказал: «Я только что из лесу!» — что должно было — так поняли в публике — объяснить появление в комнате отобранных им, надо полагать, в лесу у кого-то «вещественных доказательств». Положил на капканы ружьё и бросился в кресло.

Тут судья объявил:

— Первым слушается дело по обвинению белки, пёстрога дятла и клеста-еловика в расхищении природных богатств, а именно: семенных фондов сосен и елей в шишках. Обвиняет Пэ Ха Ренью-Карб. Стража, введите обвиняемых.

Лайка и Сеттер сорвались с мест и через минуту привели и усадили на скамью подсудимых три маски: серенькую с пушистым хвостом белочку, дятла в пёстром костюме Пьеро, в розовой шапочке и ярко-розовых штанах, и красно-оранжевого клеста с замысловато перекрещенным носом.

И тогда вскакивает прокурор:

— Граждане судьи, товарищи! Взгляните на этих правонарушителей, на этих поразительных паразитов, тысячами килограммов зиму и лето расхищающих природное народное достояние! Все трое обвиняемых пойманы мною с поличным на месте преступления. Все они — кто зубами, кто носом — срывали с живых елей и сосен шишки, выковыривали из них семена и нагло глотали их. Белка вскрывала шишки посредством своих острых, как стамесочки, резцов,

дятел — крепким, как долото, носом, а клёт — специальным инструментом вроде замысловатой воровской отмычки. Белка обгрызала даже большие еловые шишки целиком, оставляла одни стерженьки. Дятел устроил себе специальную мастерскую или кузню, вставлял в станок шишку и, обработав её своим долотом, сбрасывал её на землю, чтобы приняться за новую. А клёт — тот сплошь и рядом ковырнёт одну, другую чешуйку, съест два-три семечка, да и отстрижёт шишку от ветки, как ножницами, — бросает на землю. А это в моральном отношении ещё хуже: уж использовать, так до конца, а не разбрасывать казённое это... как его! — народное имущество где ни попало! Клесты круглый год по хвойным лесам, лето и зиму, обдирают с деревьев шишки. Дятлы и белки отлично могли бы питаться сухими соснами и елями — на сколько бы им одного дерева хватило! — так нет — семенами питаются, лесных младенцев пожирают, злодеи!

Учитывая, какой огромный вред, какое зло приносят все трое обвиняемых шишечным запасам еловых и сосновых боров — гордости нашего горячо любимого отечества, — обвинение требует присудить всех белок, клестов и дятлов к высшей мере наказания — отстрелу!

По залу прошёл испуганный, приглушённый шёпот.

Вскочила художница Сигрид, подняла руку, спрашивая судей: — Разрешите?

Судьи кивнули.

— Товарищи! — горячо обращается Си к маскам. — Это ужасно! Ужасно! Я ушам своим не верю. Что такое наговорил тут Пэ Ха Реньо-Карб об этих туземчиках нашей Земли Неведомой? Всех их расстрелять? А кого же любить останется? Вы только взгляните, какая красоточка белка, как она мила, как грациозна во всех своих движениях! «Рыжих матросиков вижу хвосты!» И эту красотку в серебристо-серой беличьей шубке — расстрелять? И этого чудесного малиново-оранжевого, с таким смешным носишком попугайчика — клеста? И этого — будто выскочившего из сказок — маленького крылатого носатика в чёрно-красной шапочке и розовых шароварах — этого дятлика? С ума сойти! Да разве повернётся у кого-нибудь язык осудить на смерть этих милых красавчиков только за то, что они съели несколько шишечных семечек? Поднимется у кого-нибудь рука застрелить их из ружья?

— Стой, я скажу! — попросил Лав.

Си села. Взволнованным голосом поэт читает:

Белочка, клёт и дятел —
Дети могучих лесов.
Зря обвинитель тратил
Против них столько слов.

Люди в младенчестве тоже
Мамок своих сосут.
Что же, он их, может,
Тоже отдаст под суд?

Кто любит птиц и зверей, — видит в них малых детей. А Пэ Ха Реньо-Карб ненавидит их, хочет видеть в каждом из них только преступников. Реньо-Карб не имеет права осуждать их. Я всё сказал.

Саркастически улыбаясь, чёрный прокурор бросил с места раньше, чем судья успел его остановить:

— Конечно, если смотреть, какой хорошенький да миленький. . .

Но тут встаёт Анд, спокойный, как гора, и говорит:

— Прошу слова.— Обращается с вопросом к обвинителю:— Скажите, а не вас ли встретила сия гражданочка, — и Анд указал на девочку, наряженную Сорокой, — в лесу пятнадцатого июля сего года с ружьём и ловушками?

— Так точно! — презрительно улыбаясь и не вставая, чеканит Реньо-Карб.— Встретила с ружьём и ловушками, могла слышать, как я стрелял, и видеть, как я, находясь при исполнении служебных обязанностей, изловил ныне посаженных на скамью подсудимых преступников. Что ж, может, вы желаете попросить суд привлечь в качестве свидетеля сию Сороку, известную всем чекотуху и сплетницу?

— А в этом уже нет надобности, — всё так же спокойно говорит Анд, — поскольку вы чистосердечно признались сами. — И он поворачивается к судьям. — Граждане судьи! Как уже правильно отметил тут мой коллега по защите Лав, клесты, дятлы и белки не могут быть обвинены в том, что они пользуются дарами леса, по той простой причине, что сами они являются детьми леса. Прикиньте, какая тьма семечек ежегодно зря выбрасывается елями и соснами буквально «на ветер», — они сгнивают потом в неподходящей земле, — и вам станет ясно, какая ничтожная часть этой «тьмы» попадает в желудки всех лесных птиц и зверей, вместе взятых.

Что и говорить, высокую мораль проповедует обвинитель: такой-сякой клёт неэкономно расходует государственные шишки, не все семечки из них выбирает, неполную шишку бросает. Поклониться бы в ножки надо за это клесту: ведь, сбрасывая на землю почти целые шишки, он зимой — в самое голодное время — подкармливает ценнейшего нашего зверька — всё ту же белку, шкурка которой составляет основу нашего пушного промысла и даёт ежегодно миллионы рублей золотом.

Зимой белке очень трудно бывает доставать шишки с обледенелых скользких и покрытых снегом веток сосен и елей. Она подбирает сброшенные клестами шишки и доедает их внизу, на каком-нибудь пенёчке.

Наконец—дятел. Наш поэт сказал, что надо любить животных,— тогда только можно вынести над ними правильный приговор. Я бы прибавил: и любить и знать! Правда, есть такой пёстрый дятел, который срывает шишки с деревьев, торкает их в свой пень-станок и раздалбливает крепким, как долото, носом. Но на скамью подсудимых посажен здесь совсем не тот пестрый дятел. У этого сравнительно слабый нос, и шишек он никогда не долбит. У того пёстрого дятла на крыльях белые блямбы, спина чёрная и штаны красные. А это — житель лиственных лесов — белоспинный пёстрый дятел. У него — штанишки розовые, крылья чёрные, а спина белая, и, если сравнить, какую громадную, незаменимую пользу приносит каждый дятел, а особенно черноспинный, так называемый большой, пёстрый, выстукивая, как настоящий врач, больные деревья, раздалбливая своим крепким носом твёрдую древесину и доставая из них личинок под-

корышей, — то просто смехотворно станет обвинение дятлов в расхищении лесных богатств.

Анд кланяется судьям и, улыбаясь, садится на свое место.

Обвинитель, сидевший как на иголках во время неторопливой речи Анда, теперь едва дождался, пока судьи дадут ему слово.

— К вам взываю, граждане судьи! Нельзя же отрицать очевидное!

Вся тройка губит ценнейшие породы деревьев. Прошу помнить, что сосны идут на постройку домов, на мачты, на бумагу, а ель — самое музыкальное дерево в мире: из неё делают скрипки! Позором покроеет себя тот, кто будет защищать этих преступников. Я кончил.

— Суд удаляется на совещание, — сказал главный судья.

Пока судьи советовались, в зале стоял страшный шум. Одни кричали: «Засудят!» Другие: «Не дадим!» Третьи: «Не ты решаешь! Специалисты!» Четвёртые: «Откуда взялся этот чёрный? Кто он?»

Суд вошёл — и наступила тишина.

Главный судья, д. б. н. Иванов, стоя объявил приговор:

— Заслушав дело Белки, Клеста и Дятла по обвинению в расхищении семейных запасов хвойного леса и обсудив доводы сторон — обвинения и защиты, — биосуд в составе трёх учёных специалистов ПОСТАНОВИЛ:

за отсутствием состава преступления Белку, Клеста и Дятла освободить и в иске обвинению полностью отказать.

Судьи садятся, и зал утихает.

— Слушается дело по обвинению Лесной Мыши и Рыжей Полёвки в угрызении лесов всех пород.

Поднялся обвинитель.

— Граждане судьи! Эти хорошенькие мышки. . . подчёркиваю: хо-ро-шенькие, — повторил он с вызовом, глядя на защиту, — принадлежат к семейству самых вредных в мире грызунов. Летом они питаются семенами растений, чем приносят неисчислимый вред лесам всех пород. На зиму делают себе в норах громадные запасы зерна, набивая им свои подземные кладовые. Во всём мире известен чудовищный вред, приносимый угрызением лесов, полей и даже человеческих жилищ этими прелестными грызунчиками. И нет никакого смысла нашим милым, любвеобильным девочкам и мальчишкам выступать здесь в защиту их, несмотря на то, что у мышки хвостик длинный, а у полёвки — короткий: мыши и есть мыши! Они грызут. Призываю в свидетели этому моему утверждению. . . весь зал!

Прошу по очереди вызывать все присутствующие маски.

Все поднялись и с явной неохотой стали подходить к судейскому столу. Докладчик устанавливал очередь, приглашая всех: «В хвост! В хвост!» Каждый подходил к судьям и произносил:

— Я близко знаком с мышами и полёвками. Свидетельствую, что они едят зёрна.

Очередь проходила быстро. Прошли: Лисичка, Хорь, Горноста́й, крошечная Ласка, Медведь. . . Но тут кто-то крикнул:

— А ты-то, Миша, чего сюда затесался?

А он ответил, стыдливо прикрыв глаза лапой:

— Тоже ведь бывает: выцарапаешь мыша из-под колоды. Знаком я с ними. . .

Дальше шли птицы: Сорока, Ворона, Сарыч-мышатник, два сокола: Кобчик и Пустельга, Ушастая Лесная Сова, Серая Неясыть, Ястребиный Сири́н, Сыч Мохноногий, Сычик-Воробей.

— Итак, — с торжеством сказал П. Х. Реньо-Карб, — во всём зале суда не осталось ни одной маски, которая посмела бы утверждать, что лесные мыши и полёвки не едят зёрен и тем не наносят страшнейшего урона нашим отечественным лесам. Вывод ясен! Требу́ю вынесения постановления об уничтожении обвиняемых всеми средствами, как то: заливание в норах, закладывание в них различных ядов, капканчики, мышедавки, мышеловки, устройство волчьих ям для мышей и полёвок. Вот и всё!

Трое защитников смущённо переглянулись и... не попросили слова. Только Лав твёрдо сказал с места:

— Остаюсь при прежнем своём мнении.

При полном смущённом и грустном молчании всех масок судьи удалились на совещание.

Долго они не возвращались. Но вот судьи заняли свои места.

— Заслушав дело по обвинению Мыши Лесной и Полёвки Рыжей и подробно обсудив обвинения вышеупомянутых грызунов в угрызении лесов всех пород и тем самым нанесении непоправимого лесам ущерба, биосуд в составе трёх учёных специалистов постановил: на основании последних работ учёных признать деятельность Лесной Мыши и Рыжей Полёвки в условиях леса скорее полезной, чем вредной. Установлено, что грызуны эти не употребляют в пищу семян лесных пород, а в больших количествах истребляют лишь семена травянистого покрова в лесах. Травяной покров в лесах настолько густ, что через него никогда бы не пробиться маленьким, слабым росткам деревьев: травы душили бы их сразу, лишь только они выглянут из земли. Но тут на помощь им приходят вышеупомянутые грызуны: поедая семена трав, они сильно разрезают травяной покров леса и таким образом дают возможность выбиться на свет новорождённым росткам всех пород. Не будь этих маленьких грызунов — все наши леса погибли бы.

Биосуд постановил: в полном уничтожении лесных мышей и полёвок категорически отказать. Лесную Мышь и Рыжую Полёвку в правах лесного гражданства восстановить и выпустить на свободу. Длинный, но далеко ещё не полный хвост слишком близко знакомых с ними зверей и птиц, недавно выстроившийся здесь перед нами, убедительно свидетельствует, что у мышей и полёвок бесчисленное количество врагов: какое бесконечное количество их поедают звери и птицы! И если человек не хочет совсем уничтожить этих полезных для леса грызунов, а с ними и самый лес, то и ему записываться в истребители этих видов мышевидных ни в коем случае не следует.

Главный судья поклонился и сел, а зал грохнул неистовыми аплодисментами.

На скамье подсудимых теперь сидел большой серый Ястреб, смертельный враг всей лесной дичи, — Ястреб Тетеревятник.

В публике перешёптывались:

— ... Этого не жаль!

А судья читал:

— Семнадцатого июля гражданин Пэ Ха Реньо-Карб случайно поднял в лесу на моховом болоте выводок белых куропаток. Молодые куропатки были в это время ростом уже в три четверти матки и давно стали на крыло.

Не успел выводок долететь до леса — вдруг, как молния, метнулся на куропаток с опушки Ястреб. Случайно у охотника оказались разряженными оба ствола его дробовика — и Ястреб, на глазах у обвинителя, скогтил куропаточка и унёс в лес раньше, чем охотник успел перезарядить свою двустволку.

На следующий день на этом же болоте Ястреб Тетеревятник на глазах того же Реньо-Карба взял двух куропаток-подранков и молодого тетерева с перебитым крылом.

Но тягчайшее преступление было совершено этим убийцей ещё в начале лета, когда обвинитель нашёл в лесу выводок из шести крошечных — ещё в жёлтеньком пуху — глухарят. Случившаяся при детях мать-глухарка стала «отводить» охотника, как они это всегда делают, от притаившихся в папоротнике птенчиков. Она слетела на землю и тащила по ней с опущенными крыльями, представляясь раненой. Запустив в неё палкой, охотник поднял её на крыло, а притаившийся на дереве Тетеревятник воспользовался глупостью глухарки, прикидывавшейся, что не может летать, кинулся на неё и скогтил за спину. Так все шесть глухарят и пропали без матери.

Когда докладчик кончил. Реньо-Карб встал и произнёс грозно:

— Дело настолько ясно, что я отказываюсь от обвинения.

Один за другим вставали защитники—их было по-прежнему трое, но Анда сменил в этом деле, касавшемся дичи, охотник Колк, — и отказывались от защиты подсудимого. Только Колк встал и сказал:

— Я очень прошу граждан судей вспомнить, что поведал нам всем Сергей Александрович Бутурлин о белых куропатках и тетеревятниках в Норвегии.

Главный судья, д. б. н. Иванов, молча кивнул ему головой; судьи встали и покинули зал.

Так долго они ещё ни разу не совещались. Наконец появились.

Главный судья сказал:

— Позвольте довести до вашего сведения, о чём напомнил нам охотник Колк. Замечу в скобках: все охотники чрезвычайно ненавидят Ястреба Тетеревятника, ибо этот страшный хищник является, так сказать, специалистом по истреблению боровой дичи, особо ценимой охотниками.

Охотник Колк нашёл в себе мужество упомянуть в критический для подсудимого момент рассказ замечательного нашего орнитолога Сергея Александровича Бутурлина о том, что случилось с белыми куропатками в Норвегии — стране, соседней с нашей.

Бутурлин рассказал нам вот что.

В нагорных тундрах Норвегии много белой куропатки. Добыча её — подсобный промысел местного населения. Единственный серьёзный враг куропаток в тех местах — ястреб-тетеревятник: в его когтях гибнет немало их, особенно молодых. Вот норвежцы и уничтожили у себя всех тетеревятников. А через несколько лет им пришлось ввозить от нас этих ястребов: исчез хищник — быстро начала исчезать и его жертва!

На первый взгляд — абсурд, нелепость. Присмотришься — нет, это закономерность.

Естественно, что хищник вылавливает всех слабых и больных куропаток. Сильную, энергичную в полёте, внимательную куропатку ястребу скогтить трудно. Хилую, неосторожную — очень просто. Вот и получилось, что, когда не стало ястребов, некому стало отлавливать больных да хилых куропаток, — среди них стали распространяться болезни и род их быстро пришёл в упадок. Видно, как говорится, «на то и щука в море, чтобы карась не дремал».

На этом основании биосуд из трёх специалистов постановил:

Первое: ни смертному приговору, ни оправданию Ястреб Тетевятник не подлежит.

Второе: Пэ Ха Реньо-Карб — обвинитель — подлежит немедленному заключению под стражу и привлечению к строжайшей ответственности по обвинению в преступном расхищении естественных богатств страны.

Столь неожиданный поворот дела заставил всех присутствующих широко разинуть рты. Сразу никто не мог понять, что случилось.

Неожиданным смятением мгновенно воспользовался обвинитель: высокая чёрная фигура его мелькнула по направлению к выходу. Сеттер и Лайка, выпустив Ястреба, метнулись было за беглецом, но поздно, он крикнул: «Не пойман — не вор!» — захлопнул дверь у них перед носом и исчез.

Все в зале опомнились только тогда, когда опять раздался спокойный голос Главного судьи:

— Граждане, не волнуйтесь. Этот весь в чёрном и в чёрной полумаске, всех обвинявший и сам больше всех виноватый, не уйдёт от нас, не скроется. Заметили вы, как он сам себя выдал с головой?

Он подтвердил показание Сороки, что пятнадцатого июля — в разгаре лета, когда никому не разрешается охотиться или ловить зверей и птиц, — находился в лесу с ружьём и ловушками. Он берётся судить птиц, обвиняет их во всех смертных грехах, а сам не различает даже двух разных пёстрых дятлов. Он слышал, что мыши вредны, и не дал себе труда разобраться даже в том, какие мыши, где, в каких условиях. Почему-то у него «случайно» оказались разряженными оба ствола его двустволки, после того как он поднял — заметьте: семнадцатого июля, когда охота запрещена, — поднял выводок белых куропаток на моховом болоте, а на следующий день он подарил ястребу молодого тетерева с перебитым крылом и двух подранков-куропаток. Наконец, он сам признался, что пытался убить палкой глухарку-мать, «отводившую» от малых своих глухарят.

Пора разоблачить этого чёрного, плохого человека, раскрыть его псевдоним — имя, за которым он спрятался. Подобно тому, как три буквы над моим кресло: Д. Б. Н. означают три слова: «доктор биологических наук» — так две буквы перед его фамилией: Пэ Ха означают: «плохой хозяин», а двойная его фамилия — Реньо-Карб — есть не что иное, как перевёрнутое слово «браконьер»! Он и есть самый мерзкий, самый страшный наш враг, самый тупой и упорный вредитель народного хозяйства, хотя и прикидывается ретивым его защитником.

Прав поэт! Расширив первую строку его стихотворения, смело можно сказать:

Хищник, грызун и дятел --
Дети могучих лесов.
Зря обвинитель тратил
Против них столько слов!

Лес — отец, и все лесные растения и животные — его дети. Все они находятся между собой в сложнейших и тончайших взаимоотношениях. Тронь одного — скажется на всех. Как в лёгкой постройке карточного дома: только тронь одну карту -- мгновенно нарушится равновесие и вся красота разрушится. Любовь к лесу, любовь ко всем его детям помогает узнавать хитрые их взаимоотношения и постигать сложные законы жизни леса. Кто не любит, тот не знает. Браконьер не любит детей леса и не знает их. Он равнодушен. Значит, хуже, чем зол. Ни один зверь не в состоянии так навредить лесу, как браконьер.

Приговор биосуда: браконьера — на скамью подсудимых!



МЕСЯЦ ДВЕНАДЦАТЫЙ

Сначок в будущее. — Мысли юнестов. — Речь президента клуба.

За окном лютовала метель, выла, свистела, швыряла в стёкла пригоршни колкого снега.

Прохожие зябко кутались в платки и шубы, втягивали головы в поднятые воротники.

Вечерело.

В тёплом, светлом помещении редакции «Лесной газеты» пела тоненькая нежно-жёлтая птичка. Взяв несколько высоких нот, будто для пробы голоса, она залилась вдруг такой жаркой радостной трелью, что у всех колумбов стеснилось в груди дыхание. Споры смолкли. Тёмные и русые, вихрастые и гладко причёсанные головы повернулись к окну, где в тесной клетке пела чудесная певичка.

Казалось, она никогда не кончит: звучная трель лилась и лилась из золотого горлышка маленькой пленной феи — дочери воздуха, заключённой в проволочную тюрьму. И без всякой паузы, не переводя дыхания, певичка рассыпалась вдруг бисером звуков, взвилась фиоритурой и, неожиданно оборвав страстную свою песню, как ни в чём не бывало принялась чистить носиком свои мягкие пёрышки.

— Ух ты! — вскричал Колк, внезапно придя в себя от охватив-

шего его сладкого оцепенения. — Клянусь, трель длилась дольше пятидесяти секунд! Вот это песня! У кого из наших дикарей такая? У жаворонка, у соловья — и обчёлся!

— Ид! — возбуждённо заговорила Ре, ударяя себя по лбу. — Блестящий ид, сверкающая идея! Земля Неведомая получит нового чудесного певца! И создадим его мы — колумбы!

— Что ты, что ты, что ты, что ты! — мягкой скороговоркой проговорила До. — Подумаешь, боги-созидатели! Птицы — не растения: соединив два вида, не получишь мичуринских гибридов. Есть помеси канареек с чижами, с чечётками, с коноплянками, но они обычно просто не дают потомства, вот и всё. Как не дают потомства мулы.

— Ты меня не поняла, — мягко сказала Ре. — Не гибридизацией канарейки с нашими птицами я хочу создать новых лесных певцов, а к у к и д и з а ц и е й.

Представь себе только: в начале лета мы подкладываем сотни, нет — тысячи яичек канареек в гнёзда нашим маленьким диким певцам: чечевичкам, коноплянкам, чижам, зябликам, щеглам, зеленушкам...

Они высидят нам канарейчат, выкормят их, как своих птенцов, и научат слётков всем правилам птичьей жизни. Поскольку родных родителей канарейчат в наших лесах нет, некому будет переманивать к себе слётков, — вот они и останутся с теми птицами, которые их выкормили и воспитали.

Неизвестно, что с ними будет дальше. Останутся ли они зимовать у нас в Земле Неведомой вместе с воспитавшими их чижиками — птицами, у нас оседлыми? Откочуют ли на юг с лесными канарейками, как зовут у нас зеленушек? Улетят ли на зимовку в Индию с воспитателями своими красными канарейками, как мы — юнесты — прозвали чечевичек? Ведь никто еще не производил таких опытов с акклиматизацией птиц-иностранцев с помощью кукида.

— Смелая мысль! — задумчиво сказал Анд. — Я был однажды в Колтушах, в Институте физиологии имени Ивана Петровича Павлова. Там заведующий орнитологической лабораторией, замечательный наш птицевед Александр Николаевич Промптов, рассказал нам о канарейках и своих опытах над ними.

Южная лесная птичка канарейка больше трёхсот лет живёт в плену у человека. Давно превратилась она в беспомощную клеточную птицу: еду добывать себе разучилась и гнёзда вить. В клетке у неё круглый год стоит кормушка с зёрнышками, очищенными от шелухи, поилка с чистой водой, купалка, а летом ей вешают верёвочные гнёзда, кладут вату и прочее, что требуется ей для подстилки. И жёрдочки у неё в клетке прямые, круглые, гладко выструганные, как раз по её тонким нежным пальчикам.

Всем обеспечил её человек — только пой, пой да тут же, в неволе, выводил своих птенчиков. И, конечно, очень глупо, очень жестоко поступал человек, когда у нас в России в весенний праздник, желая сделать доброе дело, выпускал на волю вместе с нашими дикими птичками и давно отвыкшую от дикого житья, изнеженную в неволе барышню-канарейку.

Александр Николаевич задался целью выяснить, нельзя ли вернуть канарейкам те инстинкты, которые утратили они от долгого житья в клетках.

Он заменил прямые, гладкие жёрдочки простыми сучками.

Перестал подавать им в кормушках отборные зёрнышки, а стал разбрасывать корм по дну клетки, засовывать в щёлки овёс, ольховые шишечки, неочищенную коноплю, канареечное семя.

Словом, отказать канарейкам во всех удобствах их клеточного житья. Их слёткам — а производил свои опыты Промптов именно над молодыми птицами — пришлось с самого начала упряжнять свои клювы, пальчики, ножки.

Садиться на кривые сучья и так и этак, тянуться к зёрнышкам и выцарапывать их носом из щёток, освобождать от шелухи. И, когда подошло лето, не дал парочкам готовых верёвочных гнёзд-чаш, а просто положил им в клетки гибкие травинки, тонкие корешки, стебельки, конский волос, вату — снабдил их хорошим строительным материалом для гнёзд.

И что же? В лаборатории молодые парочки канареек отлично начали вить себе гнёзда совсем так, как вьют у себя на родине, на Канарских островах, дикие канарейки. Вот, значит, как могут приспособливаться к новым условиям жизни птицы, даже сотнями поколений отвыкшие от вольной жизни — от жизни, можно сказать, целиком на свою ответственность.

Надо полагать, что воспитанные нашими красными и лесными канарейками, чижами, коноплянками, рождённые у нас канареечки вполне могут обжиться в Земле Неведомой и стать у нас туземцами.

— Правильно! — гаркнул Колк. — А чтобы они не потеряли своего искусства, не разучились бы петь, как их пленные родичи, мы будем летом вывешивать в лесу клетки с лучшими певцами-канарами: пускай у них учатся, наматывают себе на ус! Певчие птицы ведь здорово переимчивы. Может, у нас и чижики начнут петь по-канареечному! Вот будет лесной хор в Земле Неведомой!

— Товарищи! — напомнила всем Ми. — Ведь сегодня мы собрались, чтобы отпраздновать годовщину открытия нашего клуба. Чай подан, пожалуйста за стол! Председательствовать за столом и сказать речь, или хоть речешку, попросим президента нашего клуба.

— Друзья! — сказал Таль-Тин, когда все заняли места. — Как радостно слышать, что наши колумбы открыли свою Америку, полную чудес в настоящем, прошлом и будущем.

В настоящем вы открыли в ней такие маленькие неожиданности, как американского жителя ондатру, морских побережий странника камнешарку, медоносное дерево аллею.

В прошлом — преисподнюю нору озера Прорва, едва не стоившую жизни четверым из нас.

В будущем — новую прекрасную певицу нашей Родины — переселенку с далёких Канарских островов.

На будущем нашем позвольте мне остановиться.

Вот затеяли вы акклиматизировать в Земле Неведомой канарейку.

Дело хорошее — мечта!

Только будьте внимательны, наблюдайте, размышляйте, не ныряйте со всех ног головой в воду. Помните, что обнаружилось на прошлом нашем собрании — на суде-маскараде. Сам себя губит тот, кто ничего не знает и никого не любит.

Самое простое дело — разрушать, убивать. Ни любви для этого, ни знаний не требуется. В кромешной тьме незнания таится ненависть, таятся страхи, сама смерть таится. Каким страшным казался лес нашим предкам! «Лес — бес. Жить в лесу — видеть смерть на носу». И населяли наши предки и лес, и воды, и небо таинственными духами, жестокими богами, и старались откупиться от них, приносили им жертвы, человеческие жертвы... И, чтобы избавиться от тёмного страха, рушили лес. И губили себя: наступала пустыня.

Строить, созидать прекрасное гораздо труднее. «Прекрасное — трудно», — сказал мудрец древности. Лес прекрасен. Беречь его надо, и если перестраивать в нём жизнь, перестраивать с любовью и глубоким знанием дела.

Вот вы хотите дать нашему лесу небывалую прекрасную певичку. Возможно, вам это и удастся — удастся включить ещё один голос в хорошо слаженный лесной хор, подложить лишнюю карту в постройку карточного домика. Возможно, говорю. Но тут требуется точнейший расчёт и горячее внимание любящих сердец.

Не так-то просто обстоит дело: дескать, дать нашим птицам высидеть канарейчат из яичек, а там они выкормят птенчиков и научат их всему, что требуется для благополучной жизни в наших краях. Тут возникает много тревожных вопросов. Да, Промптов доказал, что в клетках молодые канарейки могут, так сказать, вернуться к первобытному состоянию: научиться добывать себе клювом зёрнышки из шелухи, вить гнёзда.

Неизвестно, однако, сумеют ли они сами находить себе подходящую еду в нашем северном лесу, в неведомой не только нам, но и им земле?

Неизвестно, оденутся ли у нас молодые канарейки осенью достаточно тепло, чтобы перенести нашу суровую зиму, или разовьётся ли у них с достаточной силой перелётный инстинкт, чтобы совершить длинное путешествие на зимовки. Ведь в тропиках, на старой родине всего их рода, вечное лето.

Неизвестно, достаточно ли быстро вернётся к рождённым в наших краях канарейкам инстинкт защиты от многочисленных врагов, или при виде ястреба они будут только приседать на ножках, как это делают на жёрдочках в клетке при виде опасности.

И поскольку опыт будет производиться под открытым небом, на воле, очень трудно будет учесть его результаты: неизвестно, что станет с каждым из маленьких переселенцев. Поэтому было бы лучше начать проделывать этот опыт акклиматизации в лабораторных всё же, хотя и больших, масштабах: экспериментировать со многими молодыми канарейками в каком-нибудь саду-вольере, целиком забранном сеткой. Кто знает, может быть, одичалых уже молодых канареек придётся первое время подкармливать около человеческого жилья.

Ещё надо иметь в виду, что необычайно длинная, так восхищаю-

щая вас песнь кенара — продукт человеческого воспитания, продукт культуры.

Есть такой анекдот: американского миллиардера привёл в восхищение газон в саду какой-то английской виллы — невиданно ровный и густой. Богач вызвал садовника и спросил его, как ему вырастить у себя в Америке такой же газон?

«Очень просто, — ответил садовник. — Купите у нас семян на десять пенсов, посеете их у себя, а потом будете триста лет подстригать его аккуратно, ухаживать за ним, пока он и у вас не станет таким же, как в Англии».

Триста лет из поколения в поколение человек развивал у молодых кенаров естественные музыкальные способности: подвешивал их клетки к клеткам лучших певцов-кенаров и других птиц.

Из поколения в поколение кенары совершенствовали своё пение, подражая старикам, внося своё в это искусство. Что тут приобреталось подражанием, что передавалось по наследству, — вопрос сложный. Но будьте уверены, что без «науки», без «воспитания» ни один одичалый, выращенный в лесу кенарок не будет петь так, как этот вот наш певун у нас в комнате зимой. Поэтому очень интересна мысль Колка — развешивать клетки с кенарами в лесу.

Промптовские канарейки в Колтушах через открытые окна слышат песни полевых жаворонков, лесных коньков и вплетают в свои песни целые музыкальные фразы из их песен. А дикие певцы в силу подражания начнут учиться у клеточных своих товарищей. Молодёжные птицы — настоящие обезьянки, у них это врождённое.

Вот когда человек идёт в ногу с жизнью, не нарушает её законов и планов, не насильничает над ней, а идёт туда, куда его ведёт родина-мать, — тогда он творит красоту, творит прекрасное, творит живое, а не то, что уже завтра обречено на умирание и на вред самому человеку.

Знайте же: в вопросе об акклиматизации канарейки в Земле Неведомой жизнь сама идёт вам навстречу. Канареечный вьюрок — тот самый, из которого человек сделал канарейку, — давно уже начал распространяться на север и восток. Раньше он жил на Канарских островах, в Африке, на берегах Средиземного моря, а в нашем столетии отдельные парочки начинают гнездиться всё ближе и ближе к нам. Уже поселяются канареечные вьюрки всё севернее по берегу Балтийского моря: в Литве, Латвии, даже в Эстонии, а восточней — в Белоруссии. Летом выводят здесь птенцов, а в октябре собираются в стаи и отлетают на юг. Становятся, выходит, перелётными птицами. И можно надеяться, что выведенные нашими маленькими перелётными, на зиму летающими из Земли Неведомой на юго-запад канареечки последуют за ними, а весной снова вернуться к нам.

Так мы дадим Родине еще одного прекрасного певца, который без нашего доброжелательного вмешательства добирался бы до нас ещё сотни, а то и тысячи лет.

Открывая Новый — Вечно-Новый, как сказал наш поэт, — Свет, исследуя Землю Неведомую и тайны её раскрытия, мы — колумбы — приближаем прекрасное будущее. И чем больше будет на нашей планете таких колумбов, чем крепче они будут любить Землю, изучать

её, разгадывать её загадки, — тем скорее развеется окутывающая её тьма незнания, и тем скорее наступит на ней счастливое солнечное утро для всего живого.

Позвольте закончить мою речешку тостом Лава, произнесенном на открытии клуба:

Да здравствуют колумбы
И Вечно-Новый Свет.
Привет ему, привет!
Пытливый глаз и ум бы
Сберечь нам до ста лет.

Всем членам Клуба колумбов желаю в наступающем Новом лесном году в Земле Неведомой сто новых вопросов, загадок и тайн!

Выпив обжигающий чай, съев обжигающее мороженое, колумбы разошлись по домам, горячо обсуждая свои будущие исследования и открытия.

КОММЕНТАРИИ

О том, как была задумана «Лесная газета», В. Бианки рассказывает в «Письме в редакцию» (журнал «Детская литература», № 7 за 1939 год): *«Мысль написать книгу бюллетеней-рассказов на годовом фенологическом материале пришла мне в голову, когда я, ещё юношей, вёл фенологические наблюдения под руководством моего отца-зоолога». («Это было около 1910 года» — из дневника В. Бианки.) «... В 1923 году я был приглашён ... в постоянные сотрудники ... детского журнала «Воробей», с 1924 года переименованного в «Новый Робинзон». С. Я. Маршак, ставший вскоре одним из редакторов этого журнала, просил меня организовать какой-нибудь постоянный природоведческий отдел в «Новом Робинзоне», что я и осуществил в форме «Лесной газеты».*

Впоследствии (1926 год) я собрал эти свои рассказы, два года печатавшиеся в журнале, дополнил их и обработал в виде книги...»

Обратимся к архивным материалам. Отрывок из письма В. Бианки от 30 мая 1926 года из Уральска О. И. Капице: *«... «Лесную Газету» обработал и выслал в ЛенГИЗ уже к 1-му мая. Книжица получилась в 6 печатных листов. Текст, конечно, почти весь написал наново, связал, перестроил. Книжку назвал «Лесная Газета на каждый год». Иллюстрирует Н. А. Тырса. Опять-таки из-за спешки в ней много слабых мест. Мне очень досадно, так как материал там богатейший и, может быть, действительно нужный».*

Значительно позже — в 1956 году — В. Бианки снова и очень подробно вспоминает историю создания «Лесной Газеты», отвечая на многочисленные вопросы профессора В. А. Кондакова, который собирал материал для специальной статьи. Писатель рассказывает, как, получив предложение редакции журнала, решил осуществить «заказ» отца — написать о колесе года, о лесном годе. Поехал в Саблино к брату Льву. *«Поделился с ним, — рассказывает В. Бианки, — заманчивым предложением и своими мыслями, как я хочу вести свой отдел — фенологическую хронику — в журнале. Стали вместе подбирать название, — и Л. В. предложил назвать отдел просто — «Лесная газета». И дал кой-какой материал в неё: напр., для заметки «Босиком по снегу» — о снежных мухах-падурах».* (Интересно, кстати, отметить, что именно эта заметка — одна из немногих — прошла через все многочисленные, почти каждый раз перерабатываемые, издания «Лесной газеты».)

И дальше В. Бианки продолжает рассказывать: *«... Сдаётся мне, я первый начал писать о годе, как о колесе жизни — вещи, законченной в себе... Я считаю, что всё искусство — игра. Лесная газета — игра в газету. Забавное подобие. Но ритм подачи материала найден — и он привлекателен... Считаю, что все альманахи и толстые сборники —дохлое предприятие, ничем не сцементированное. не*

составляющее единый живой организм — художественный организм, а потому и мертворожденный, заметьте: альманахи никогда не переиздаются. А «Л. г.» переиздается каждые 2,5 года: 8 изданий за 20 лет. И цемент в этом альманахе из сотен рассказов — лучший в мире: любовь ко всему, что дышит, цветёт и растёт. Все рассказы в «Л. г.» «посажены на сюжет», а не скучные описания с «моралитэ», чем до тошноты угощали людей прежде «детские» писатели.

В 1928 году «Лесная газета» вышла впервые книгой. Иллюстрировали: Н. Бруни, П. Соколов, Н. Тырса, Т. Шишмарёва, Е. Эвенбах.

II издание — 1929 год — исправленное и дополненное. Включён ряд подлинных писем, полученных журналом «Дружные ребята» от детей-лескоров. К каждому номеру газеты приложена викторина «Тир». Рисунки те же.

В октябре 1931 года В. Бианки пишет в письме: «...получил предложение из Москвы написать новую «Лесную газету». Решил взяться... Для этого мне необходим современный натур-материал». В дневнике: «...К трем часам ночи закончил пересмотр и пополнение «Лесной газеты» (для 3-го издания). Сколько дней работы, а текста прибавилось — меньше пол-листа печатных». Впоследствии эта рукопись была, к сожалению, потеряна в издательстве.

III издание — 1934 год. Почти без изменений по отношению к II изданию; нет народного календаря. К иллюстраторам присоединились Е. Чарушин и В. Курдов.

IV издание — 1935 год — полностью повторяет III издание. Рисунки П. Соколова, Н. Тырсы, Т. Шишмарёвой, Е. Эвенбах, Е. Чарушина, В. Курдова, В. Власова, В. Кобелева.

V издание — 1940 год. К январю 1939 года Бианки сдал в издательство значительно увеличенный и переработанный текст «Лесной газеты»: увеличены все отделы, прибавлены рассказы знаменитого охотника Сыся Сысойча, сводки лесных военных действий (в этот раздел почти полностью вошёл текст книги, написанной В. Бианки ещё в 20-х годах, — «Война и лесу»). Новый раздел: «Колхозная жизнь». С V издания появляется посвященная памяти отца. Начиная с этого издания иллюстрирует книгу один художник — В. Курдов.

VI издание — 1949 год. Прибавлено три авторских листа нового текста: новые заметки, новые разделы: отделы «С разных концов Союза» (радиоперекличка); «Сообщения ТАСС», отдел «Объявления» и конкурс «Остроглаз», отдел «Тир» пополнен новыми загадками. Для участия в «Лесной газете» приглашена автором ботаник и писатель Н. М. Павлова (ею написано 28 заметок).

Исключён редакцией раздел «Война лесных народов» и несколько заметок. Введён раздел «Зелёный друг».

VII издание — 1952 год. Без изменений за исключением четырёх снятых заметок и четырёх прибавленных новых.

VIII издание — 1955 год. При подготовке VIII издания В. Бианки прибавляет несколько новых заметок, убирает некоторые материалы из отдела «Зелёный друг» и считает необходимым восстановить «Войну лесных народов», так как «без «Войны» «Лесная газета» — без леса».

IX издание — 1958 год.

Осенью 1956 года В. Бианки пишет в Казань профессору В. А. Кондакову: «... Спешу рассказать Вам о том, что затеял в новом девятом и посмертном издании Л. Г-ты (больше уж обращаться к ней времени не будет).

Прага, издавшая Л. Г-ту всю в цвете (у каждого сезона свой цвет), заставила наш ДегГИЗ раскошелиться: дают мне 12 цветных вкладок. Я сразу же написал: «Год — солнечная поэма в 12 месяцах». Маленькая — в полстранички — характеристика каждого месяца, построенная главным образом, на фольклоре: «Июнь — «розан цвет», август — «Зарник», декабрь — «Студень» и т. п.

Много новых заметок (хроника — отдел). Для рыболовов не было ничего. Ввожу отделчик: «Клёв на уду».

Но главные две новости: рассказы Кита Великанова — «Лесные враки» и «Клуб колумбов» — необычайные открытия и приключения кружка юнестов при редакции Лесной газеты. Кит Великанов — давнишний мой боевой рассказчик по радио, спец по лесным вракам и сам всё несколько преувеличивающий, даже самого себя: «настоящая» его фамилия Тит Малышкин... Кит хочет, чтобы читатели Л. Г-ты маленько мозгами пошевелили всё-таки».

В IX издании прибавили целый ряд новых заметок Н. М. Павловой: главным образом в разделе «Колхозный календарь». Восстановлен раздел «Война лесных народов».

В январе 1957 года В. Бианки пишет художнику Г. Никольскому, просит его сделать для «Лесной газеты» двенадцать рисунков — характеристик каждого месяца. Г. Никольский сделал их и привозил показывать автору книги, но в IX издание они, видимо, не успели.

Новые разделы в этом издании иллюстрируют: «Клуб колумбов» — А. Якобсон, «Рассказы Кита Великанова» и «Ветру ставим баллы» — Е. Захаров.

X издание — 1961 год. Текст полностью повторяет IX издание, только нет «Клуба колумбов». Прибавлены цветные вклейки — характеристики каждого месяца — Г. Никольского.

XI издание — 1969 год. Текст несколько сокращён за счёт раздела «Охота». Все рисунки и оформление книги В. Курдова, в частности — суперобложка и 12 цветных вклеек.

В собрании сочинений «Лесная газета» печатается по последнему прижизненному изданию автора (IX издание — 1958 год). «Клуб колумбов» выделен из текста «Лесной газеты» по желанию автора, высказанному им ещё в 1956 году:

«... «Клуб колумбов» в «Лесной газете» я окончательно решил печатать в самом её конце — в виде «Приложений».

1) — чтобы не нарушать, слишком обременяя, форму газеты.

2) — чтобы не путать рисунков Якобсон с курдовскими.

3) — чтобы «Клуб» строился (а может, и печатался!) также отдельной книжкой».

Для отдельного издания «Клуб колумбов» был автором несколько увеличен в объёме — прибавлены «Разные случаи, записанные в уют-компании Клуба колумбов в Земле Неведомой». Книга вышла в 1959 году с рисунками А. Н. Якобсон.

В письме В. А. Кондакову, из которого цитировалось раньше, В. Бианки говорит: *«... «Клуб колумбов» взят из жизни кружка юннатов при Зоологическом Ин-те Ак. наук, в тридцатых годах два лета подряд приезжавших ко мне в Новгородчину, я учил их птицам...»* И дальше: *«Цель «Лесной газеты», спрашиваете? Просто — самоучитель любви к родной земле, родному лесу. Приобщить детей и тех из взрослых, которые в душе сохранили себя-ребёнка, к тем радостям, которыми так богато проникновение в чудесные тайны жизни и «родственное внимание» (термин Пришвина) ко всему живущему на нашей планете. Ведь так обидно мало обращают внимания на мир люди, особенно — жители больших городов! И так его не знают!»*

Ел. Бианки



СОДЕРЖАНИЕ

ЛЕСНАЯ ГАЗЕТА НА КАЖДЫЙ ГОД

К читателям	7
Наш первый лесной корреспондент	9
Лесной год	11
Лесной календарь	12

№ 1. МЕСЯЦ ПРОБУЖДЕНИЯ

Лесные происшествия:

<i>Первая телеграмма из леса</i>	15
--	----

Сосунки в снегу. — Первое яйцо. — Первые цветы. — Весенняя хитрость. — Зимние гости собираются в путь. — Обвалы. — Сырые квартиры. — Загадочный пушок. — В вечнозелёном лесу. — Ястреб и грачи

16

<i>Городские новости:</i> Концерты на крышах. — По чердакам. — Воробьиный переполох. — Сонные мухи. — Мухи, берегитесь бродяг! — Веснянки. — Наблюдения в Лесном	20
--	----

<i>Вторая телеграмма из леса</i>	22
--	----

Постановление Первого Ленинградского областного слёта колхозных ребят. — Постановление

Ленинградского областного слёта юных натуралистов	23
---	----

Готовьте квартиры. — Комарики пляшут. — Первые бабочки. — В парках. — Новые леса. — Весенние цветы. — Кто приплыл в запруду. — Мать-и-мачеха. — Трубные звуки с неба. — Пропуск на праздник	24
---	----

<i>Третья экстренная телеграмма из леса</i>	27
---	----

<i>Колхозный календарь.</i> Колхозные новости: Беглянка задержана. — Сто новорождённых. — На новую тёплую квартиру. — Зелёная новость. — Помощь голодающим	28
--	----

<i>Охота:</i> Тяга. — Глухариный ток. — Лесной театр	29
--	----

<i>С разных концов Союза.</i> Радиоперекличка: Говорит Северный полюс. — Говорит Средняя Азия. — Говорит Дальний Восток. — Говорит Западная Украина. — Говорит тундра, полуостров Ямал. — Говорит новосибирская тайга. — Говорят степи забайкальские. — Говорят Кавказские горы. — Говорит пустыня среднеазиатская. — Говорят моря: говорит	
---	--

Ледовитый океан. — Каспийское море говорит. — Балтийское море говорит	37
Тир. Состязание первое	45
Объявления	46

№ 2. МЕСЯЦ ВОЗВРАЩЕНИЯ НА РОДИНУ

<i>Великое переселение птиц на родину. Птицы с кольцами</i>	49
<i>Лесные происшествия:</i> Распутица. — Ягоды из-под снега. — Ёлка для насекомых. — Цветы-серёжки. — Солнечная ванна гадюки. — Муравейник зашевелился. — Кто ещё проснулся? — В пруду. — Лесные санитары. — Весенние ли они? — Белая галка. — Редкий зверёк	51
<i>Снежное письмо птичьей почтой:</i> Наводнение. — Заяц на дереве. — Белка в лодке. — Плохо пришлось даже птицам. — Неожиданная добыча. — Последняя льдина. — По речкам, рекам и озёрам	55
<i>Клёв на уд</i>	59
<i>Война в лесу</i>	61
<i>Колхозный календарь.</i> Колхозные новости: Новый город. — Праздник. — Загадочные ямы. — Маникюр. — Начались полевые работы. — Удивительные почки. — Удачный перелёт. — Лесная копилка	64
<i>Городские новости:</i> Неделя леса. — Ку-ку! — В садах и парках. — Семидырка. — Уличная жизнь. — Грибной снег. — Крылатые пассажиры на самолётах. — Чайки в городе. — Слёт юных мичуринцев. — Открытое письмо ко всем пионерам и школьникам Ленинграда и области	66
<i>Рассказы Кита Великанова:</i> Десять моих наблюдений	70
<i>Охота.</i> За утками на Маркизову лужу	73
<i>Тир.</i> Состязание второе	78
<i>Объявления.</i> Остроглаз	79

№ 3. МЕСЯЦ ПЕСЕН И ПЛЯСОВ

<i>Весёлый месяц май</i>	83
<i>Лесные происшествия:</i> Лесной оркестр. — Гости. — Голоса в поле. — Рыбьи голоса. — Под крышей. — Ночью в лесу. — Игры и пляски. — Последние птицы. — Дергач. — Кому смех, кому слёзы. — Белка лакомится мясным. — Наши орхидеи. — Ищи ягоды! — Жук-карапузик. — От редакции. — Гнездо воронков. — Гнездо мухоловок-пеструшек	83
<i>Война в лесу</i>	92
<i>Колхозный календарь:</i> Помогаем взрослым. — Новые леса. — Колхозные новости: Овец раздевают. — Которая из них моя мама? — Растут стада. — Встречный ветер—помощник. — Сегодня в первый раз. — Наступают великие дни. — В колхозе «Новая жизнь». — В помощь шестиножкам	94
<i>Городские новости:</i> Лоси в Ленинграде. — На человеческом языке. — Гости из глубины океана. — Гостя с моря. — Живое облако. — Погоняш шагает по городу. — Иди по грибы. — Пробные полёты. — Новый зверь в Ленинградской области. — Эхолот летучей мыши. — Крот	97
<i>Охота.</i> На приваде	101
<i>Тир.</i> Состязание третье	103
<i>Объявления.</i> Остроглаз	105

№ 4. МЕСЯЦ ГНЕЗД

<i>Кто где живёт:</i> Замечательные дома. — У кого дом лучше всех? — У кого ещё гнёзда? — Кто из чего строил себе дом? — По чужим домам. — Общежития. — Что же в гнёздах?	109
<i>Лесные происшествия:</i> Интересное растение. — Как лиса барсука из дома выжила. — По первому требованию. — Таинственный ночной разбойник. — Храбрая ры-	

бёшка. — Странное исчезновение козодоевых яиц. — Крот о шести ногах. — Ящерица. — Ёж-спаситель. — Кто убийца. — Гнездо воронков. — Зябличонок и его мать. — Сон юнната. — Волосатик. — С ружьём на комаров. — Окунометр. — Небесный слон	113
<i>Зелёный друг.</i> Восстанавливают леса	122
<i>Война в лесу</i>	123
<i>Клёв на удю:</i> Погода и рыбная ловля. — Ловля на дорожку. — Ловля раков	124
<i>Колхозный календарь.</i> Колхозные новости: Поступают жалобы. — Поля опрыскивают волшебной водой. — Жертвы солнца. — Курницы-курортницы. — Исчезновение дачниц. — Волнение среди овец. — Собираются в путь. — Рассказ юннатки. — Непорядки в столовых	127
<i>Охота.</i> Не на дичь и не на зверя. — Поход на блошку. — Враг прыгающий. — Враги летающие. — Комар и комар. — Смерть комарам! — Редкий случай	130
<i>С разных концов Союза.</i> Радиоперекличка: Говорят острова Ледовитого океана. — Говорит среднеазиатская пустыня. — Говорит тайга уссурийская. — Говорят степи кубанские. — Говорят горы Алтайские. — Говорят моря-океаны	136
<i>Тир.</i> Состязание четвёртое	142
<i>Объявления.</i> Остроглаз	143

№ 5. МЕСЯЦ ПТЕНЦОВ

<i>Лесные детёныши:</i> Сколько у кого детей? — Беспризорные. — Птички трудодни. — Заботливые родители. — Колония на острове. — Какие вывелись птенцы у бекаса и сарыча? — Шиворот-навыворот	147
<i>Лесные происшествия:</i> Страшный	

птенчик. — Ягоды. — Купание медвежат. — Кошкин выкормыш. — Фокус маленьких крутиголовок. — Драка под водой. — Оставили с носом. — Хищный цветок. — Гугуик. — Поганчики. — Не ветер, не птица, а вода. — Замечательный плодик.—Ландыши в конце лета.— Голубое и зелёное. — Береги лес!	150
<i>Война в лесу</i>	157
<i>Колхозный календарь:</i> Друзья леса. — Всем работа нашлась. — Колхозные новости: Лесная новость. — Пожелтвшее поле	158
<i>Остров птиц</i>	160
<i>Рассказы Кита Великанова:</i> Рассказ удильщика	162
<i>Охота.</i> Открытие летней охоты	165
<i>Тир.</i> Состязание пятое	168
<i>Объявления.</i> Остроглаз	169

№ 6. МЕСЯЦ СТАЙ

<i>Новые лесные обычаи:</i> Один за всех и все за одного. — Кур-лы! Кур-лы! — Учебные площадки.—Пачулки-лётчики	173
<i>Лесные происшествия:</i> Коза лес съела. — Накрыли разбойника. — Земляника. — Медвежья болезнь. — Съедобные грибы. — Поганки. — Метелица. — Князёк	175
<i>Зелёный друг</i>	180
<i>Поможем растить молодые леса</i>	181
<i>Война в лесу</i>	182
<i>Колхозный календарь:</i> Сообщение зоркого глаза. — Колхозные новости: Напрасная тревога. — Военная хитрость. — Вот так семейство! — Всеобщее возмущение. — Неудавшаяся охота	184
<i>Охота:</i> С сеттером и спаниелями. — На уток. — Помощник. — На осинниках. — Нечестная игра	186
<i>Тир.</i> Состязание шестое	195
<i>Объявления.</i> Остроглаз	196

№ 7. МЕСЯЦ ПРОЩАНИЯ С РОДИНОЙ

<i>Первая телеграмма из леса</i>	201
Прощальная песенка. — Хрустальное утро	202
<i>Лесные происшествия:</i> Последние ягоды. — Путём-дорогою. — Битва лесных великанов. — Ждут помощников	203
<i>Вторая телеграмма из леса</i>	205
<i>Городские новости:</i> Ночная тревога. — Дерзкий налёт	206
<i>Третья телеграмма из леса</i>	207
Про грибы-то и забыл.—Сорока.—Карбыш. — Осенние грибы. — Прячутся	207
<i>Отлёт птиц на зимовки</i>	210
<i>Война в лесу</i>	213
<i>Колхозный календарь:</i> Покорители оврагов. — Деревья мира.—В поход за семенами. — Что мы придумали. — Колхозные новости: Отбор куриц. — Меняют квартиры и имена. — В воскресенье. — Воров — в бутылки!	214
<i>Рассказы Кита Великанова:</i> У костерка	217
<i>Охота.</i> Одураченные тетерева. — Гуси любопытные. — Шестиногая лошадь. — На трубу. — Открытие охоты на зайцев	220
<i>С разных концов Союза.</i> Радиоперекличка: Говорит тайга уральская. — Говорит степь украинская.—Говорит пустыня. — Говорит тундра ямальская. — Говорят горы — крыша мира. — Говорит великий океан	229
<i>Тир.</i> Состязание седьмое	235
<i>Объявления.</i> Остроглаз	236

№ 8. МЕСЯЦ ПОЛНЫХ КЛАДОВЫХ

<i>Готовятся к зиме:</i> Молоденькие зимовщики. — Кто что успел. — Запасы овощей. — Белкина сушильня. — Живые кладовые. — Сам себе кладовая	239
<i>Лесные происшествия:</i> Опять лето? — Потревожили. — Вор у во-	

ра запасы украл. — Страшно. . . — Красногрудка. — Загадка ореховки. — Поймал белку.— Мои утятки. — Ведьмины мётлы. — Живые памятники	241
<i>Отлёт птиц на зимовку</i>	246
<i>Колхозный календарь.</i> Колхозные новости: Вчера. — Питательно и вкусно. — Из колхоза «Новая жизнь» сообщают. — Грибы для столетних. — Подзимний посев.— Неделя сада в колхозах	250
<i>Городские новости:</i> В зоологическом саду. — Без пропеллера. — Спешите видеть. — Угри отправляются в последнее путешествие	252
<i>Охота:</i> С гончими по черностопу. — Под землёй	254
<i>Тир.</i> Состязание восьмое	260
<i>Объявления.</i> Остроглаз	261

№ 9. МЕСЯЦ ЗИМНИХ ГОСТЕЙ

<i>Лесные происшествия:</i> Не быть лесу мёртвым. — Непонятное поведение. — Летающие цветы. — С севера. — С востока. — Пора спать. — Последний полёт. — Куница за белкой. — Заячьи хитрости. — Незванный гость — невидимка. — Спроси у медведя. — Кузница дятла. — Только по строгому плану	265
<i>Колхозный календарь:</i> А мы их перехитрили! — Помощники.—Колхозные новости: Чёрно-бурые лисицы.—Дом на волоске. — В теплицы	271
<i>Городские новости:</i> Общее собрание ворон и галок Василеостровского района. — Разведчики. — Избушка — кормушка-ловушка. — Домики для птиц	273
<i>Охота:</i> Белкованье. — С топором и пытнем. — За куницей. — Ночью и днём	276
<i>Тир.</i> Состязание девятое	282
<i>Объявления.</i> Остроглаз	283

№ 10. МЕСЯЦ БЕЛЫХ ТРОП

<i>Книга зимы: Кто как читает? — Кто чем пишет? — Письмо простое и письмо с хитростью. — Маленькая собака и лиса, большая собака и волк. — Волчьи хитрости. — Лес зимой. — Под снегом на лугу</i>	287
<i>Лесные происшествия: Малограмотный лисёнок. — Страшный след. — На дне снежного моря. — Снежный взрыв и спасённая косуля. — Стая птиц под снегом. — Зимний полдень</i>	290
<i>Колхозный календарь. Колхозные новости: Снегопах. — По зимнему расписанию. — «Зелёный пояс»</i>	294
<i>Городские новости: Босиком по снегу. — Вести из-за границы. — Переполох в Южной Африке. — Толкучка в Египте</i>	296
<i>Рассказы Кита Великанова: Приключения Мишутки</i>	299
<i>Охота: С флажками на волков. — За лисицей</i>	302
<i>С разных концов Союза. Радиоперекличка: Говорят дальние острова Ледовитого океана. — Говорит степь донецкая. — Говорит новосибирская тайга. — Говорит пустыня Каракум. — Говорят Кавказские горы. — Говорит Чёрное море</i>	312
<i>Тир. Состязание десятое</i>	317
<i>Объявления. Остроглаз</i>	319

№ 11. МЕСЯЦ ЛЮТОГО ГОЛОДА

<i>Лесные происшествия: Холодно в лесу, холодно! — В хвост. — Кто сыт, тому холод не страшен. — Где зимуют почки? — Зинзивер в избе. — Как мы ходили на охоту. — Кому законы не писаны. — Приспособился. — Мыши двинулись из леса</i>	323
<i>Городские новости: Уголки леса в школах. — Бесплатные столовые</i>	328

<i>Клёв на удю</i>	330
<i>Охота: С поросёнком на волков. — На берлоге. — Облава на медведя</i>	331
<i>Тир. Состязание одиннадцатое</i>	340
<i>Объявления. Остроглаз</i>	341

№ 12. МЕСЯЦ ДОТЕРПИ ДО ВЕСНЫ

<i>Дотерпят ли? Жертвы стужи. — Стекланные лягушата. — Гололёд. — Засони. — В лёгкой одежде. — Невтерпёж. — Бросают оружие. — Рыло из проруби. — Любитель холодных ванн. — Под ледяной крышей. — Жизнь под снегом. — Весны приметы</i>	345
<i>Городские новости: Драки на улице. — Ремонт и стройка. — Птичья столовая. — Новости городского транспорта. — Детство под снегом. — Обратю на родину. — Рождение новичка. — Волшебная берёзка. — Первая песня. — Зелёная эстафета</i>	352
<i>Охота: Хитроумные ловушки. — Ещё случай на берлоге</i>	355
<i>Тир. Состязание двенадцатое</i>	362
<i>Экстренная телеграмма в последнюю минуту</i>	362

ОТВЕТЫ НА ТИР, ОСТРОГЛАЗ, ОБЪЯВЛЕНИЯ

<i>Тир. Состязание первое</i>	364
<i>Тир. Состязание второе</i>	365
<i>Тир. Состязание третье</i>	365
<i>Тир. Состязание четвёртое</i>	366
<i>Тир. Состязание пятое</i>	367
<i>Тир. Состязание шестое</i>	368
<i>Тир. Состязание седьмое</i>	369
<i>Тир. Состязание восьмое</i>	370
<i>Тир. Состязание девятое</i>	371
<i>Тир. Состязание десятое</i>	371
<i>Тир. Состязание одиннадцатое</i>	372
<i>Тир. Состязание двенадцатое</i>	373
<i>Остроглаз. Испытание первое</i>	374
<i>Остроглаз. Испытание второе</i>	374
<i>Остроглаз. Испытание третье</i>	375
<i>Остроглаз. Испытание четвёртое</i>	375

<i>Остроглаз.</i> Испытание пятое . . .	376
<i>Остроглаз.</i> Испытание шестое . . .	376
<i>Остроглаз.</i> Испытание седьмое . . .	376
<i>Остроглаз.</i> Испытание восьмое . . .	377
<i>Остроглаз.</i> Испытание девятое . . .	377
<i>Остроглаз.</i> Испытание десятое . . .	377
<i>Ответы на рассказы Кита Великанова</i>	379

КЛУБ КОЛУМБОВ

<i>Месяц первый:</i> Открытие клуба. — Объяснение его названия. — По- чему «юнесты»? — Приветствие	387
<i>Месяц второй:</i> Земля неведомая. — Подготовка к экспедиции: Лисий шаг. Птичий язык. Имена-окли- ки. Неожиданное превращение девочек в ноты	390
<i>Месяц третий:</i> В путь. — Медвежий угол. — Откуда «кукида». — Гнез- до чечевички. — Начало опы- тов	394
<i>Месяц четвёртый:</i> Продолжение опытов кукида. — Главмама. — Бибишка и птенчики. — Подарок тетёрке. — Вода под лежащий ка- мень. — Стихи и стихия. — Тре- вога	401
<i>Месяц пятый:</i> Поиски исчезнув- ших. — Страшная ночь. — Пре- исподняя Америка. — Дикий кур. — Отлёт стрижей	407
<i>Месяц шестой:</i> Из шалашек. — Пут- ники издалёка. — Флот. — На необитаемом острове. — Плаву- чая Америка. — Американский житель. — Прощание	412

<i>Месяц седьмой:</i> Письмо старожил- ла. — Тайнственное исчезновение озера. — Срочная командиров- ка. — Тайна Преисподней Аме- рики. — Закон физики. — Очей очарование	418
<i>Месяц восьмой:</i> Отчёт летних экс- педиций: орнитологической, те- риологической, дендрологиче- ской. — Воспитанники	422
<i>Месяц девятый:</i> Доклад «Наши но- вые звери». — С Дальнего Восто- ка. — Из истории Руси. — Пере- селенцы из Северной и из Юж- ной Америк. — Для красоты. — Мечты и планы	428
<i>Месяц десятый:</i> Доклад Кита Ве- ликанова «Лесные игры и спорт». — Дети и детёныши. — Бег на скорость. — Прыжки в высо- ту. — Прыжки в снег. — Слалом. — Прыжки в воду. — Воздушные акробаты. — Бег под землёй. — Прыжки с парашютом. — Пти- чья эстафета. — Сонное состяза- ние	432
<i>Месяц одиннадцатый:</i> «Суд-маска- рад». — Дело по обвинению в расхищении шишечных народ- ных богатств. — Дело по обви- нению в угрызении лесов. — Де- ло по обвинению в убийстве пя- терых. — Заключительная речь главного судьи	439
<i>Месяц двенадцатый:</i> Скачок в бу- дущее. — Мысли юнестов. — Речь президента клуба	448
<i>Комментарии. Ел. Бианки</i>	454

БИАНКИ ВИТАЛИЙ ВАЛЕНТИНОВИЧ

СОБРАНИЕ СОЧИНЕНИИ

В 4-х ТОМАХ

ТОМ 3

ЛЕСНАЯ ГАЗЕТА КЛУБ КОЛУМБОВ

Ответственный редактор
Ю. И. Смирнов.

Художественный редактор
А. В. Карпов.

Технические редакторы
Л. Б. Куприянова и Т. Д. Раткевич.

Корректоры
Н. П. Муравьёва и В. Г. Шишкина.

Сдано в набор 12/XI 1973 г. Подписано к печати 4/IX 1974 г. Формат 70×100^{1/2} мм. Бумага офсетная № 1. Печ. л. 29. Усл. печ. л. 37,7. Уч.-изд. л. 27,97. Тираж 200 000 экз. (1 100 000). Заказ 558. Цена 1 р. 29 к. Ленинградское отделение ордена Трудового Красного Знамени издательства «Детская литература». Ленинград, 192187, наб. Кутузова, 6. Фабрика «Детская книга» № 2 Росглавополиграфпрома Государственного комитета Совета Министров РСФСР по делам издательства, полиграфии и книжной торговли. Ленинград, 193036, 2-я Советская, 7.

Бианки В. В.

Б 59 Собрание сочинений в четырех томах. Том 3.
Лесная газета. Клуб колумбов. Комментарии
Ел. Бианки. Рис. В. Курдова. Оформление В. Зень-
кович. Л., «Дет. лит.», 1974.

462 с. с ил.

Книга написана как увлекательный календарь натуралиста для самостоятельных наблюдений в течение года. Автор рассказывает о жизни леса и его обитателей, учит школьников беречь и охранять родную природу.

Р2

Scan Kreyder - 11.01.2018 - STERLITAMAK



1р.29к.